



calorMATIC 240f



VRT 240f

DE; AT; CH; BE_{DEF}FR; FR; IT

Für den Betreiber und den Fachhandwerker

Bedienungs- und Installationsanleitung
calorMATIC 240f

Raumtemperaturregler

VRT 240f

DE; AT; CH_{DE}; BE_{DE}

Inhaltsverzeichnis

Hinweise zur Dokumentation 4

Aufbewahrung der Unterlagen..... 4

Verwendete Symbole..... 4

Sicherheit 5

Bedienungsanleitung 6

1 Geräteübersicht 6

2 Übersicht Display 7

3 Gerätebeschreibung 8

4 Bedienung 8

4.1 Betriebsarten einstellen..... 9

4.2 Wochentag und Uhrzeit
einstellen..... 10

4.3 Heizzeiten einstellen..... 11

4.4 Raumtemperatur einstellen..... 14

4.5 Sonderfunktionen aktivieren 15

4.6 Infoebene 17

4.7 Batteriewechsel 18

5 Werksgarantie und Haftung. . . . 19

6 Recycling und Entsorgung. . . . 22

Installationsanleitung	24	9.3 Raumtemperaturregler montieren.....	29
7 Hinweise zu Installation und Betrieb	24	10 Elektroinstallation	30
7.1 CE-Kennzeichnung	24	10.1 Empfänger anschließen.....	31
7.2 Bestimmungsgemäße Verwendung	25	11 Inbetriebnahme	32
8 Sicherheitshinweise und Vorschriften	26	11.1 Fachhandwerkerebene.....	33
8.1 Sicherheitshinweise.....	26	11.2 Service-/Diagnoseebene	35
8.2 Vorschriften.....	27	11.3 Übergabe an den Betreiber	36
9 Montage	28	12 Störungsbehebung	37
9.1 Montageort.....	28	13 Technische Daten	38
9.2 Empfänger montieren.....	28	14 Vaillant Werkskundendienst ...	39

Hinweise zur Dokumentation

Die folgenden Hinweise sind ein Wegweiser durch die Gesamtdokumentation. In Verbindung mit dieser Installations- und Bedienungsanleitung sind weitere Unterlagen gültig.

Für Schäden, die durch Nichtbeachtung dieser Anleitungen entstehen, übernehmen wir keine Haftung.

Aufbewahrung der Unterlagen

Geben Sie diese Bedienungs- und Installationsanleitung an den Anlagenbetreiber weiter. Dieser übernimmt die Aufbewahrung, damit die Anleitung bei Bedarf zur Verfügung steht.

Verwendete Symbole

Beachten Sie bitte bei der Installation des Gerätes die Sicherheitshinweise in dieser Anleitung!



Gefahr!

Unmittelbare Gefahr für Leib und Leben!



Achtung!

Mögliche gefährliche Situation für Produkt und Umwelt!



Hinweis!
Nützliche Informationen und Hinweise.

- Symbol für eine erforderliche Aktivität

Sicherheit

Der Raumtemperaturregler muss von einem anerkannten Fachhandwerksbetrieb installiert werden, der für die Beachtung bestehender Normen und Vorschriften verantwortlich ist.

Für Schäden, die durch Nichtbeachtung dieser Anleitung entstehen, übernehmen wir keine Haftung.

Bedienungsanleitung

1 Geräteübersicht



Abb. 1.1 Geräteübersicht

Legende

- 1 Display
- 2 Einsteller (Dreh und Click)
- I Infotaste
- F Taste Sonderfunktionen
- P Programmiertaste/Fachhandwerkerebene

2 Übersicht Display

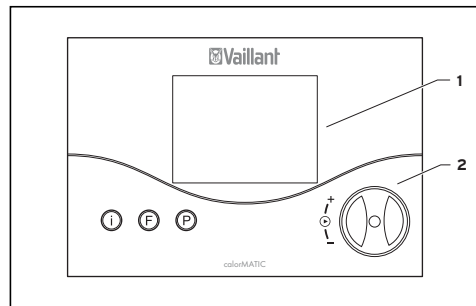

Abb. 2.1 Übersicht Display

Legende

- 1 Fachhandwerkerebene und Service-/Diagnoseebene
- 2 Infoebene
- 3 Heizkreissymbol
- 4 Multifunktionsanzeige
- 5 Wochentage
- 6 IST-Temperatur
- 7 Betriebsarten
- 8 Sonderfunktionen
- 9 Programmierung Zeitprogramm

3 Gerätebeschreibung

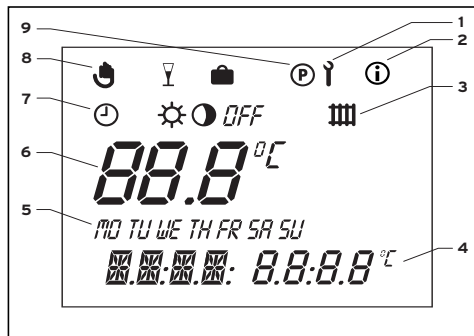
Der calorMATIC 240f ist ein batteriebetriebener Raumtemperaturregler mit Wochen-Heizprogramm zum Anschluss an Vaillant-Heizgeräte. Die Verbindung zwischen dem Raumtemperaturregler und dem Heizgerät erfolgt über eine Funkstrecke.

Mit dem calorMATIC 240f können Sie die Raumtemperatur mit Heizprogrammen vorgeben. Zudem können Sie Sonderfunktionen wie die Partyfunktion einstellen.

Die Versorgung des Reglers erfolgt über zwei Batterien (AAA-LR03).

4 Bedienung

Das Prinzip der Bedienung basiert auf den drei Tasten sowie einem Einsteller (Vaillant Bedienkonzept „Dreh und Click“).



Im Display wird in der Grundanzeige die aktuelle Betriebsart (z. B. ☀ ☀) oder, falls aktiviert, die entsprechende Sonderfunktion angezeigt sowie die aktuelle Raumtemperatur, der aktuelle Wochentag, die aktuelle Uhrzeit sowie das Heizkreissymbol, falls ein Wärmebedarf vorliegt.

4.1 Betriebsarten einstellen

Die Tabelle 4.1 gibt Ihnen einen Überblick über die Betriebsarten, die Sie einstellen können.

- Wenn der Regler in der Grundanzeige ist, drücken Sie einmal den Einsteller - im Display blinkt das Symbol der eingestellten Betriebsart.
- Drehen Sie den Einsteller, bis im Display die gewünschte Betriebsart angezeigt wird.

Nach ca. 5 Sekunden springt die Anzeige wieder in die Grundanzeige zurück.

Symbol	Bedeutung
	Automatik: Der Betrieb des Heizkreises wechselt nach dem am Regler vorgegebenen Zeitprogramm zwischen den Betriebsarten Heizen ☀ und Absenken ◐.
	Heizen: Der Heizkreis wird unabhängig von dem am Regler vorgegebenen Zeitprogramm entsprechend der Raumsolltemperatur betrieben.
	Absenken: Der Heizkreis wird unabhängig von dem am Regler vorgegebenen Zeitprogramm entsprechend der Absenkttemperatur „ECO“ betrieben.

Tab. 4.1 Betriebsarten

4 Bedienung

Symbol	Bedeutung
<i>OFF</i>	Aus: Der Heizkreis ist aus, sofern die Frostschutzfunktion (abhängig von der Raumtemperatur <5 °C) nicht aktiviert ist.

Tab. 4.1 Betriebsarten (Forts.)

4.2 Wochentag und Uhrzeit einstellen

Zur Einstellung der aktuellen Uhrzeit und des aktuellen Wochentages aus der Grundanzeige sind folgende Schritte erforderlich:

- Drücken Sie den Einsteller, bis ein Wochentag anfängt zu blinken.

- Drehen Sie den Einsteller, bis der aktuelle Wochentag blinkt.

MO = Montag

TU = Dienstag

WE = Mittwoch

TH = Donnerstag

FR = Freitag,

SA = Samstag

SU = Sonntag

- Drücken Sie den Einsteller. Die Stundenanzeige fängt an zu blinken.
- Drehen Sie den Einsteller, bis die aktuelle Stundenanzeige erscheint.
- Drücken Sie den Einsteller. Die Minutenanzeige fängt an zu blinken.
- Drehen Sie den Einsteller, bis die aktuelle Minutenanzeige erscheint.

Nach ca. 5 Sekunden springt die Anzeige wieder in die Grundanzeige zurück. Wenn in der Fachhandwerkerebene der Jahreskalender aktiv geschaltet ist, können Sie nach der Uhrzeit in der gleichen Weise auch Tag, Monat und Jahr einstellen. Damit ist eine automatische Umschaltung auf Sommer-/Winterzeit möglich.

4.3 Heizzeiten einstellen

Der Regler ist mit einem Grundprogramm ausgestattet (siehe Tab. 4.2).

Zeitfenster	Wochentag/ Wochenblock	Startzeit	Endzeit
H1	MO-FR	6:00	22:00
H2	–	–	–
H3	–	–	–
H1	SA	7:30	23:30
H2	–	–	–
H3	–	–	–
H1	SO	7:30	22:00
H2	–	–	–
H3	–	–	–

Tab. 4.2 Werksseitiges Grundprogramm

4 Bedienung

Das werksseitige Grundprogramm können Sie Ihren individuellen Bedürfnissen anpassen. Das Einstellen der gewünschten Zeiten geschieht in fünf Schritten:

1. Programmiertaste P drücken
2. Zeitfenster auswählen
3. Wochentag oder Wochenblock auswählen
4. Startzeit bestimmen
5. Endzeit bestimmen

Pro Tag können Sie jeweils drei Zeitfenster definieren.

In der folgenden Tabelle sind die einzelnen Schritte noch einmal zur Verdeutlichung aufgeführt:

Display	Erforderliche Schritte
	<p>Drücken Sie die Programmiertaste P - der Cursor (schwarzes Dreieck) markiert den veränderbaren Wert (H1), der zusätzlich blinkt.</p> <p>Wählen Sie das gewünschte Zeitfenster, indem Sie den Einsteller drehen.</p> <p>Einstellwerte: H1, H2, H3</p>

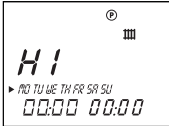
Display	Erforderliche Schritte
	<p>Drücken Sie den Einsteller - der Cursor markiert die Anzeige des Wochenblockes, der zusätzlich blinkt.</p> <p>Wählen sie ein Blockprogramm oder einen einzelnen Wochentag, indem Sie den Einsteller drehen.</p> <p>Einstellwerte:</p> <p>MO - SU MO - FR SA - SU MO = Montag TU = Dienstag WE = Mittwoch TH = Donnerstag FR = Freitag SA = Samstag SU = Sonntag</p>

Display	Erforderliche Schritte
	<p>Drücken Sie den Einsteller - der Cursor markiert die Startzeit, die Anzeige für Stunden blinkt.</p> <p>Wählen Sie eine Startzeit, indem Sie den Einsteller drehen. Zur Einstellung der Minuten drücken Sie den Einsteller erneut.</p>

4 Bedienung

Display	Erforderliche Schritte
 The image shows a digital display on a thermostat. At the top right, there is a small circle with a 'P' inside and three horizontal bars. Below this, the word 'HI' is displayed in large, bold letters. Underneath 'HI', the days of the week are listed: 'MO TU WE TH FR SA SU'. At the bottom, the time '00:00' is shown, followed by a right-pointing arrow and another '00:00'.	<p>Drücken Sie den Einsteller - der Cursor markiert die Endzeit, die Anzeige für Stunden blinkt.</p> <p>Wählen Sie eine Endzeit, indem Sie den Einsteller drehen. Zur Einstellung der Minuten drücken Sie den Einsteller erneut.</p>

Tab. 4.3 Zeitfenster einstellen

Bei Bedarf können Sie den Regler von Wochenprogramm auf Tagesprogramm umschalten.

- Drücken Sie in der Grundanzeige die Taste F für ca. 10 Sek. Bei der Programmierung der Zeitfenster werden nun keine Wochentage mehr angezeigt.

4.4 Raumtemperatur einstellen

In der Grundanzeige wird die aktuelle Raumtemperatur angezeigt.

Die Raumsolltemperatur können Sie von der Grundanzeige aus direkt einstellen. Die Absenkttemperatur „ECO“ können Sie ebenfalls in der Grundanzeige einstellen bzw. verändern.

Raumsolltemperatur direkt einstellen

- Drehen Sie den Einsteller (Display in der Grundanzeige).
Die Anzeige der Ist-Temperatur erlischt, das Sonnensymbol wird in der Betriebsartenebene und der Raumsollwert in der Multifunktionsebene angezeigt (z. B. TEMP 20.0 °C).
- Durch Drehen am Einsteller können Sie den Raumsollwert unmittelbar (nach ca. 1 Sek.) auf den gewünschten Wert einstellen.

Nach ca. 5 Sekunden springt die Anzeige wieder in die Grundanzeige zurück.

Absenkttemperatur „ECO“ einstellen

- Drücken Sie den Einsteller so oft, bis ECO zusammen mit einem Sollwert in der Multifunktionsanzeige erscheint. Die Absenkttemperatur wird angezeigt und fängt an zu blinken.
- Drehen Sie den Einsteller, bis die gewünschte Absenkttemperatur angezeigt wird (z. B. ECO 15.0 °C).



Nach ca. 5 Sekunden springt die Anzeige wieder in die Grundanzeige zurück.

4.5 Sonderfunktionen aktivieren

Zu den Sonderfunktionen gelangen Sie mit der Taste F. Folgende Funktionen können Sie aktivieren:

4 Bedienung

Display	Erforderliche Schritte
	<p>Quick-Veto</p> <p>Mit der Quick-Veto-Funktion können Sie die Raumtemperatur für einen kurzfristigen Zeitraum verstellen (bis zum nächsten Zeitfenster). Drücken Sie einmal die Taste Sonderfunktion F - im Display erscheint das Quick-Veto-Symbol sowie die Quick-Veto-Raumsolltemperatur. Drehen Sie den Einsteller, bis die gewünschte Quick-Veto-Raumsolltemperatur angezeigt wird. Nach ca. 10 Sek. springt die Anzeige wieder in die Grundanzeige zurück - die Funktion ist aktiviert. Um die Funktion vorzeitig zu deaktivieren, müssen Sie lediglich die Taste F drücken.</p>

Display	Erforderliche Schritte
	<p>Partyfunktion</p> <p>Wenn Sie die Partyfunktion aktivieren, wird die Heizphase über die nächste Absenkephase hinaus fortgesetzt. Drücken Sie zweimal die Taste Sonderfunktion - im Display blinkt ca. 10 Sek. das Partysymbol, danach ist die Funktion aktiviert. Die Deaktivierung der Funktion erfolgt automatisch mit Erreichen der nächsten Heizphase. Wollen Sie die Funktion vorher deaktivieren, müssen Sie lediglich die Taste F drücken. Die Aktivierung der Funktion kann nur in der Betriebsart Automatik  erfolgen.</p>

Display	Erforderliche Schritte
	<p>Ferienfunktion</p> <p>Durch die Ferienfunktion wird der Regler ausgeschaltet, die Frostschutzfunktion bleibt jedoch in Betrieb. Drücken Sie die Taste Sonderfunktion dreimal - im Display blinkt das Symbol Ferienfunktion. Drehen Sie den Einsteller, bis die gewünschte Anzahl Ferientage erscheinen. Nach 10 Sek. ist die Funktion aktiviert und die Betriebsart wird für den gewählten Zeitraum auf OFF bzw. Aus gesetzt (siehe Kap. 4.1). Wollen Sie die Funktion vorher deaktivieren, müssen Sie lediglich die Taste F drücken.</p>

Tab. 4.4 Sonderfunktionen

4.6 Infoebene

Wenn Sie die Info-Taste drücken, gelangen Sie zur Infoebene. Das Info-Symbol erscheint im Display, sobald Sie die Infoebene aufgerufen haben. Drücken Sie die Taste mehrmals, werden Ihnen nacheinander folgende Informationen angezeigt:

- Bezeichnung des Raumtemperaturreglers (VRT 240f)
- Quick-Veto-Raumsolltemperatur (falls aktiv)
- Eingestellter Raumsollwert (z. B. TEMP 21.5 °C)
- Eingestellte Absenkttemperatur (z. B. ECO 15.0 °C)
- Tag/Monat/Jahr (falls Jahreskalender aktiv)

4 Bedienung

- Eingestellte Zeitprogramme Heizung (jedes einzelne Zeitfenster je Tag)

4.7 Batteriewechsel

Der Regler kontrolliert selbstständig den Batterieladezustand, wobei die normale Lebensdauer bei ca. 1,5 Jahren liegt.

Ca. 4 Wochen bevor eine vollkommene Entladung der Batterien vorliegt, erscheint BATT in der Multifunktionsanzeige der Grundanzeige.

Das Batteriefach befindet sich auf der Rückseite des Reglers. Zum Batteriewechsel müssen Sie den Regler vom Wandsockel abziehen.

- Drücken Sie die Rasthaken mit einem Schraubendreher vorsichtig zur Seite



Abb. 4.1 Rasthaken entsperren

(Abb. 4.1) und ziehen Sie den Regler nach vorne ab.

- Wechseln Sie jetzt die Batterien (2x AAA-LR03; Abb. 4.2). Achten Sie dabei auf die richtige Polung der Batterien.

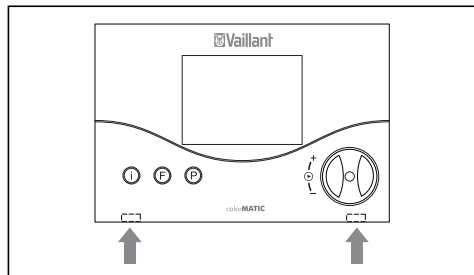

Abb. 4.2 Batteriewechsel

Sollten die Batterien nicht rechtzeitig gewechselt werden, geht der Regler in die Betriebsart „Heizen“ ☀, um ein Einfrieren der Anlage zu vermeiden.

5 Werksgarantie und Haftung

Deutschland/Österreich/Schweiz

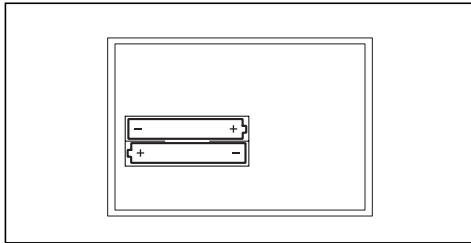
Werksgarantie gewähren wir nur bei Installation durch einen anerkannten Fachhandwerksbetrieb. Dem Eigentümer des Gerätes räumen wir eine Werksgarantie entsprechend den landesspezifischen Vaillant Geschäftsbedingungen ein. Garantiarbeiten werden grundsätzlich nur von unserem Werkskundendienst (Deutschland, Österreich) oder durch einen anerkannten Fachhandwerksbetrieb (Schweiz) ausgeführt. Wir können Ihnen daher etwaige Kosten, die Ihnen bei der Durchführung von Arbeiten an

5 Werksgarantie und Haftung

dem Gerät während der Garantiezeit entstehen, nur dann erstatten, falls wir Ihnen einen entsprechenden Auftrag erteilt haben und es sich um einen Garantiefall handelt.

Belgien

Die N.V. VAILLANT gewährleistet eine Garantie von 2 Jahren auf alle Material- und Konstruktionsfehler ihrer Produkte ab dem Rechnungsdatum.

Die Garantie wird nur gewährt, wenn folgende Voraussetzungen erfüllt sind:

1. Das Gerät muss von einem qualifizierten Fachmann installiert worden sein. Dieser ist dafür verantwortlich, dass alle geltenden Normen und Richtlinien bei der Installation beachtet wurden.
2. Während der Garantiezeit ist nur der Vaillant Werkskundendienst autorisiert, Reparaturen oder Veränderungen am Gerät vorzunehmen. Die Werksgarantie erlischt, wenn in das Gerät Teile eingebaut werden, die nicht von Vaillant zugelassen sind.

3. Damit die Garantie wirksam werden kann, muss die Garantiekarte vollständig und ordnungsgemäß ausgefüllt, unterschrieben und ausreichend frankiert spätestens fünfzehn Tage nach der Installation an uns zurückgeschickt werden.

Während der Garantiezeit an dem Gerät festgestellte Material- oder Fabrikationsfehler werden von unserem Werkskundendienst kostenlos behoben.

Für Fehler, die nicht auf den genannten Ursachen beruhen, z. B. Fehler aufgrund unsachgemäßer Installation oder vorschriftswidriger Behandlung, bei Verstoß gegen die geltenden Normen und Richtlinien zur Installation, zum Aufstellraum

oder zur Belüftung, bei Überlastung, Frosteinwirkung oder normalem Verschleiß oder bei Gewalteinwirkung übernehmen wir keine Haftung. Wenn eine Rechnung gemäß den allgemeinen Bedingungen des Werkvertrages ausgestellt wird, wird diese ohne vorherige schriftliche Vereinbarung mit Dritten (z. B. Eigentümer, Vermieter, Verwalter etc.) an den Auftraggeber oder/und den Benutzer der Anlage gerichtet; dieser übernimmt die Zahlungsverpflichtung. Der Rechnungsbetrag ist dem Techniker des Werkskundendienstes, der die Leistung erbracht hat, zu erstatten.

Die Reparatur oder der Austausch von Teilen während der Garantie verlängert die Garantiezeit nicht. Nicht umfasst von der Werksgarantie sind Ansprüche, die über die kostenlose Fehlerbeseitigung hinausgehen, wie z. B. Ansprüche auf Schadenersatz. Gerichtsstand ist der Sitz unseres Unternehmens. Um alle Funktionen des Vaillant-Gerätes auf Dauer sicherzustellen und um den zugelassenen Serienzustand nicht zu verändern, dürfen bei Wartungs- und Instandhaltungsarbeiten nur Original-Vaillant-Ersatzteile verwendet werden!

6 Recycling und Entsorgung

Sowohl Ihr Vaillant Raumtemperaturregler calorMATIC 240f als auch die zugehörige Transportverpackung bestehen zum weitaus überwiegenden Teil aus recyclefähigen Rohstoffen.

Gerät

Ihr Vaillant Raumtemperaturregler calorMATIC 240f wie auch alle Zubehöre gehören nicht in den Hausmüll. Sorgen Sie dafür, dass das Altgerät und ggf. vorhandene Zubehöre einer ordnungsgemäßen Entsorgung zugeführt werden.

Verpackung

Die Entsorgung der Transportverpackung überlassen Sie bitte dem Fachhandwerksbetrieb, der das Gerät installiert hat.

Installationsanleitung

7 Hinweise zu Installation und Betrieb

Die Montage, der elektrische Anschluss, die Einstellungen im Gerät sowie die Erst-inbetriebnahme dürfen nur von einem anerkannten Fachhandwerksbetrieb vorgenommen werden!

Überprüfen Sie den Montageort vor der Installation des Gerätes hinsichtlich einer möglichen Funktionsbeeinträchtigung der Funksignalstrecke durch elektrische Geräte oder Gebäudeeinflüsse.

Falls die Funksignalstrecke beeinträchtigt wird, müssen Sie einen alternativen Montageort wählen.

7.1 CE-Kennzeichnung

Mit der CE-Kennzeichnung wird dokumentiert, dass der Raumtemperaturregler calorMATIC 240f in Verbindung mit Vaillant Heizgeräten die grundlegenden Anforderungen der Richtlinie über die elektromagnetische Verträglichkeit (Richtlinie 89/336/EEC des Rates) erfüllt.

7.2 Bestimmungsgemäße Verwendung

Der Raumtemperaturregler calorMATIC 240f ist nach dem Stand der Technik und den anerkannten sicherheitstechnischen Regeln gebaut. Dennoch können bei unsachgemäßer oder nicht bestimmungsgemäßer Verwendung Gefahren für Leib und Leben des Benutzers oder Dritter bzw. Beeinträchtigungen der Geräte und anderer Sachwerte entstehen.

Der Raumtemperaturregler calorMATIC 240f dient zur raum- und zeitabhängigen Steuerung einer Heizungsanlage. Die Verbindung zwischen dem Raumtemperaturregler und dem Heizgerät erfolgt über eine Funkstrecke.

Eine andere oder darüber hinausgehende Benutzung gilt als nicht bestimmungsgemäß. Für hieraus resultierende Schäden haftet der Hersteller/Lieferant nicht. Das Risiko trägt allein der Anwender. Zur bestimmungsgemäßen Verwendung gehören auch das Beachten der Bedienungs- und der Installationsanleitung sowie aller weiteren mitgelieferten Unterlagen und die Einhaltung der Inspektions- und Wartungsbedingungen.



Achtung!
**Jede missbräuchliche
 Verwendung ist untersagt.**

8 Sicherheitshinweise und Vorschriften

Das Gerät muss von einem anerkannten Fachhandwerksbetrieb installiert werden, der für die Beachtung bestehender Normen und Vorschriften verantwortlich ist. Für Schäden, die durch Nichtbeachtung dieser Anleitung entstehen, übernehmen wir keine Haftung.

8.1 Sicherheitshinweise



Gefahr!

Lebensgefahr durch Stromschlag an spannungsführenden Anschlüssen.

Vor Arbeiten am Gerät die Stromzufuhr abschalten und gegen Wiedereinschalten sichern.

Regler nur im spannungslosen Zustand aus dem Wandaufbau nehmen bzw. vom Sockel abziehen.

8.2 Vorschriften

Verwenden Sie für die Verdrahtung handelsübliche Leitungen.

- Mindestquerschnitt der Leitungen:
0,75 mm²

Der Regler darf nur in trockenen Räumen installiert werden.

Deutschland

Beachten Sie bei der Elektroinstallation die Vorschriften VDE sowie der EVU.

Österreich

In Österreich sind für die Elektroinstallation die gültigen Normen sowie die Vorschriften der Versorgungsnetzbetreiber (VNB) zu beachten.

Schweiz

In der Schweiz sind die Vorschriften des Schweizer Elektrotechnischen Vereins, SEV, einzuhalten.

Belgien

In Belgien sind bei der Installation die geltenden ARAB-AREI-Vorschriften zu beachten.

9 Montage

9.1 Montageort

Montieren Sie den Raumtemperaturregler so, dass eine einwandfreie Erfassung der Raumtemperatur gegeben ist (Vermeidung von Stauwärme, keine Installation auf kalten Wänden etc.).

Der günstigste Montageort ist meistens im Hauptwohnraum an einer Innenwand in ca. 1,5 m Höhe. Dort soll der Raumtemperaturregler die zirkulierende Raumluft - ungehindert durch Möbel, Vorhänge oder sonstige Gegenstände - erfassen können. Der Montageort soll so gewählt werden, dass weder die Zugluft von Tür oder Fenster noch Wärmequellen wie

Heizkörper, Kaminwand, Fernsehgerät oder Sonnenstrahlen den Raumtemperaturregler direkt beeinflussen können. In dem Zimmer, in dem der Raumtemperaturregler angebracht ist, müssen alle Heizkörperventile voll geöffnet sein.

9.2 Empfänger montieren

Die Verbindung mit dem Heizgerät erfolgt über eine 3-adrige Verbindungsleitung.

- Positionieren Sie den Empfänger im oberen Bereich des Heizgerätes außerhalb der Geräteverkleidung.
- Schließen Sie das Anschlusskabel entsprechend Kapitel 10 an.

9.3 Raumtemperaturregler montieren

Überprüfen Sie den Montageort vor der Installation des Gerätes hinsichtlich einer möglichen Funktionsbeeinträchtigung der Funksignalstrecke durch elektrische Geräte oder Gebäudeeinflüsse. Falls die Funksignalstrecke beeinträchtigt wird, müssen Sie einen alternativen Montageort wählen.

- Ziehen Sie die den Raumtemperaturregler (**1**) vom Wandsockel (**3**) ab.
- Bringen Sie zwei Befestigungsbohrungen (**2**) mit Durchmesser 6 mm (entsprechend Abb. 9.1) an und setzen Sie die mitgelieferten Dübel ein.

- Befestigen Sie den Wandsockel mit den beiden mitgelieferten Schrauben an der Wand.
- Legen Sie die beiliegenden Batterien in das auf der Rückseite des Reglers befindliche Batteriefach (Abb. 9.1, Pos. **4**) ein. Achten Sie dabei auf die richtige Polung der Batterien.
- Drücken Sie den Raumtemperaturregler auf den Wandsockel, bis er einrastet.



Abb. 9.1 Montage des Raumtemperaturreglers

10 Elektroinstallation

Der elektrische Anschluss darf nur von einem anerkannten Fachhandwerksbetrieb vorgenommen werden.

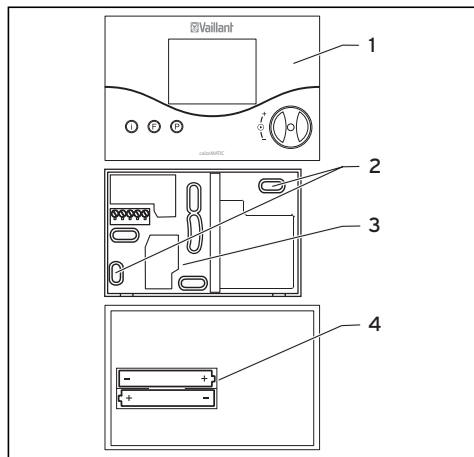

Gefahr!

Lebensgefahr durch Stromschlag an spannungsführenden Anschlüssen. Vor Arbeiten am Gerät die Stromzufuhr abschalten und vor Wiedereinschalten sichern.

10.1 Empfänger anschließen

Die Ansteuerung des Heizgerätes erfolgt über eine dreiadrige Verbindungsleitung, die fest mit dem Empfänger verbunden ist.

- Entfernen Sie am Heizgerät die Brücke an den Anschlussklemmen 3 und 4 (falls vorhanden).
- Schließen Sie die dreiadrige Leitung an den Anschlussklemmen 3-4-5 im Schaltkasten des Heizgerätes an. Achten Sie darauf, dass die Adern 3-4-5 nicht vertauscht werden.

Beachten Sie die Anleitung des Heizgerätes.



Abb. 10.1 Elektrischer Anschluss

11 Inbetriebnahme

Um die Anlagenparameter optimal auf die vorhandenen Verhältnisse abzustimmen, ist es erforderlich, einige dieser Anlagenparameter einzustellen. Die Anlagenparameter sind in einer Bedienebene zusammengefasst und sollen nur durch einen Fachhandwerker eingestellt werden.

Die Service-/Diagnoseebene ist ebenfalls für den Fachhandwerker vorgesehen und soll ihn im Servicefall unterstützen.

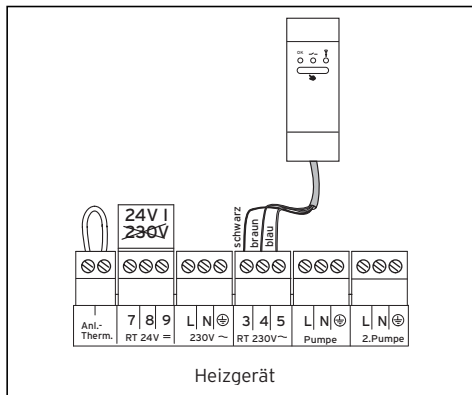
Der Empfänger ist mit drei Status LEDs ausgerüstet, die folgende Information zum System liefern:

LED	Anzeige	Zustand	Funktion
grün	OK	an aus blinkend	Betrieb in Ordnung Fehler im Betrieb kein Funksignal
rot		an blinkend aus	Relais hat geschaltet Handbetrieb Relais hat nicht geschaltet
gelb		blinkend	Empfang eines Funksignals

Tab. 11 Anzeigen

Schalten Sie bei Störungen mit dem Taster  von Automatik- auf Handbetrieb um. Schalten Sie durch wiederholtes Drücken des Tasters die Heizung ein bzw. aus.

Die gewählte Betriebsart (Heizung EIN oder AUS) bleibt erhalten, bis das nächste Funksignal empfangen wird.

11.1 Fachhandwerkerebene

Zu der Fachhandwerkerebene gelangen Sie mit der Taste P.

- Drücken Sie die Taste P für ca. 10 Sek. Im Display erscheinen das Schraubenschlüssel-Symbol und der erste Parameter.

- Drücken Sie den Einsteller. Sie können so alle Anlagenparameter nacheinander aufrufen.
 - Drehen Sie den Einsteller, um die gewünschten Werte einzustellen.
- Wenn Sie die Taste P drücken, springt die Anzeige in die Grundanzeige zurück. Folgende Anlagenparameter können Sie aufrufen und ändern:

Display	Einstellen durch Drehen am Einsteller
	Absenktemperatur Werkseinstellung: 15 °C Einstellbereich: 5 ... 30 °C

11 Inbetriebnahme

Display	Einstellen durch Drehen am Einsteller
<p style="text-align: center;">γ</p> <p>▶ C-RT: 00°C ▼</p>	<p>Korrektur Raum-Istwert Anpassung des Anzeigewertes im Bereich von max. +/- 3 °C Werkseinstellung: 0 °C</p>
<p style="text-align: center;">γ</p> <p>▶ OPT : 0 ▼</p>	<p>Regelverhalten/ Strecken Anpassung Zur optimalen Anpassung an die Raumgröße bzw. Heizkörperauslegung Werkseinstellung: 0 Einstellbereich: -5 ... +5 (positive Werte: trägeres Schaltverhalten des Reglers; negative Werte: gesteigertes Schaltverhalten des Reglers)</p>

Display	Einstellen durch Drehen am Einsteller
<p style="text-align: center;">γ</p> <p>▶ DAY : 0 ▼</p>	<p>Einstellwert Tag Zur Aktivierung des Jahreskalenders</p>
<p style="text-align: center;">γ</p> <p>▶ MON : 0 ▼</p>	<p>Einstellwert Monat Zur Aktivierung des Jahreskalenders</p>
<p style="text-align: center;">γ</p> <p>▶ YEAR: 2040 ▼</p>	<p>Einstellwert Jahr Zur Aktivierung des Jahreskalenders</p>

Tab. 11.1 Anlagenparameter

11.2 Service-/Diagnoseebene

Zu der Service-/Diagnoseebene gelangen Sie mit der Taste P und dem Einsteller.

- Drücken Sie die Taste P und gleichzeitig den Einsteller für ca. 3 Sek.

Im ersten Schritt wird eine Heizungsanforderung ausgelöst, um die Verbindung mit dem Heizgerät und das Schaltrelais zu prüfen.

Danach können Sie alle Testmöglichkeiten aufrufen, indem Sie den Einsteller drücken. Wenn Sie die Taste P drücken, springt die Anzeige in die Grundanzeige zurück.

Folgende Tests können Sie aufrufen:

Einsteller	Test	Testablauf
Drücken u. Taste P drücken ca. 3 Sek.	Heizungsanforderung	Relais schaltet auf Heizungsanforderung (Anzeige: CH ON)
Drücken	Funkstrecke	Anzeige RF On
Drücken	Displaytest	Alle Displayelemente werden angezeigt.
Drücken	Softwareversion	Die Softwareversion wird angezeigt.

Tab. 11.2 Service/Diagnose

Rücksetzung auf Werkseinstellung

- Um den Regler wieder auf die Werkseinstellung zu bringen, drücken Sie die P-Taste für 15 Sek.

11.3 Übergabe an den Betreiber

Der Betreiber des Reglers muss über die Handhabung und Funktion seines Reglers unterrichtet werden.

- Übergeben Sie dem Betreiber die für ihn bestimmten Anleitungen und Gerätepapiere zur Aufbewahrung.
- Gehen Sie die Bedienungsanleitung mit dem Betreiber durch und beantworten Sie gegebenenfalls seine Fragen.

- Weisen Sie den Betreiber insbesondere auf die Sicherheitshinweise hin, die er beachten muss.
- Machen Sie den Betreiber darauf aufmerksam, dass die Anleitungen in der Nähe des Reglers bleiben sollen.

12 Störungsbehebung

Der Raumtemperaturregler zeigt folgende Fehlermeldungen an:

Fehlermeldung	Bedeutung	Störungsbehebung
RF Err	Keine Funkverbindung zum Funkempfänger am Heizgerät	Überprüfen Sie den Montageort
BATT	niedriger Batteriestand, Austausch erforderlich	Tauschen Sie die Batterien aus.

Tab. 12 Fehlermeldungen

13 Technische Daten

Bezeichnung	Einheit	Sender	Empfänger
Betriebsspannung	V	3V (2xAAA)	230 ~
Zulässige Umgebungstemperatur max.	°C	50	50
Lebensdauer Batterie	Monate	ca. 18	
Übertragungsfrequenz	MHz	868,35	868,35
Sendeleistung	mW	0,5	
Stromaufnahme	mA	≤ 5 (Bereitschaft) ≤ 20 (Übertragungsmodus)	
Mindestquerschnitt der Anschlussleitungen	mm ²	0,75	
Schutzart		IP 20	IP 40
Schutzklasse für Regelgerät		III	II
Abmessungen			
Höhe/Breite/Tiefe	mm	97/146/27	50/170/28

Tab. 13 Technische Daten

14 Vaillant Werkskundendienst

Deutschland

Reparaturberatung für Fachhandwerker
Vaillant Profi-Hotline
0 18 05/999-120

Österreich

Der Vaillant Werkskundendienst ist
365 Tage im Jahr von 0 bis 24.00 Uhr
zum Ortstarif österreichweit unter
05 7050-2000 erreichbar.

Belgien

Vaillant NV-SA
Golden Hopestraat 15
1620 Drogenbos
Tel : 02 / 334 93 52

Schweiz

Vaillant GmbH Werkskundendienst
(Schweiz)
Dietikon:
Telefon: (044)744 29 -39
Telefax: (044)744 29 -38

Fribourg:
Téléfon: (026)409 72 -17
Téléfax: (026)409 72 -19

14 Vaillant Werkskundendienst

Vaillant GmbH
Postfach 86
Riedstrasse 10
CH-8953 Dietikon 1/ZH
Telefon: (044)744 29 -29
Telefax: (044)744 29 -28

Case postale 4
CH-1752 Villars-sur-Glâne 1
Téléfon: (026)409 72 -10
Téléfax: (026)409 72 -14

Pour l'utilisateur et l'installateur

Notice d'emploi et d'installation
calorMATIC 240f

Régulateur de température ambiante

VRT 240f

FR; CH_{FR}; BE_{FR}

Table des matières

Remarques relatives à la documentation 4

Conservation des documents 4

Symboles utilisés 4

Sécurité 5

Notice d'emploi 6

1 Vue d'ensemble de l'appareil. 6

2 Vue d'ensemble de l'écran. 7

3 Description de l'appareil 8

4 Utilisation 8

4.1 Réglage des modes de fonctionnement 9

4.2 Réglage du jour et de l'heure 10

4.3 Réglage des périodes de chauffage 11

4.4 Réglage de la température ambiante 14

4.5 Activation des fonctions spéciales 15

4.6 Niveau d'information 17

4.7 Remplacement des piles 18

5 Garantie constructeur et responsabilité 19

6 Recyclage et mise au rebut. . . . 23

Notice d'installation	24	9.3 Montage du régulateur de température ambiante.....	29
7 Remarques relatives à l'installation et au fonctionnement.	24	10 Installation électrique	30
7.1 Marquage CE.....	24	10.1 Raccordement du récepteur.....	31
7.2 Utilisation conforme de l'appareil.....	25	11 Mise en fonctionnement	32
8 Consignes de sécurité et prescriptions.	26	11.1 Niveau réservé à l'installateur....	33
8.1 Consignes de sécurité.....	26	11.2 Niveau de service/de diagnostic	35
8.2 Prescriptions	27	11.3 Remise à l'utilisateur	37
9 Montage.	28	12 Dépannage.	38
9.1 Emplacement de montage.....	28	13 Caractéristiques techniques.	39
9.2 Montage du récepteur	28	14 Service après-vente Vaillant . . .	40

Remarques relatives à la documentation

Les indications suivantes vous guideront à travers l'ensemble de la documentation. D'autres documents doivent être observés en liaison avec la présente notice d'emploi et d'installation.

Nous déclinons toute responsabilité en cas de dommages imputables au non-respect des présentes instructions.

Conservation des documents

Remettez la présente notice d'emploi et d'installation à l'utilisateur. La conservation de la notice incombe à ce dernier. Elle doit toujours être à portée de main.

Symboles utilisés

Lors de l'installation de l'appareil, veuillez respecter les consignes de sécurité figurant dans la présente notice !



Danger !

Danger de mort et risque de blessures !



Attention !

Danger potentiel pour le produit et l'environnement !



Remarque : Informations et recommandations utiles.

- Ce symbole indique une activité nécessaire

Sécurité

Le régulateur de température ambiante doit être installé par un installateur sanitaire agréé. Ce dernier est responsable du respect des normes et directives en vigueur.

Nous déclinons toute responsabilité pour les dommages liés au non-respect de la présente notice.

Notice d'emploi

1 Vue d'ensemble de l'appareil

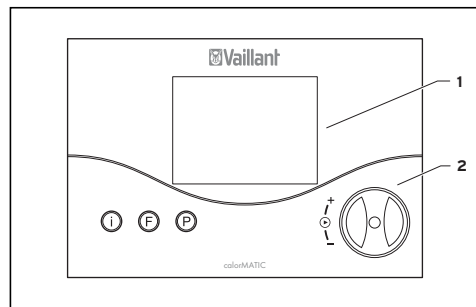

Fig. 1.1 Vue d'ensemble de l'appareil

Légende

- 1 Écran
- 2 Bouton de réglage (tourner et cliquer)
- I Touche Info
- F Touche fonctions spéciales
- P Touche de programmation/niveau réservé à l'installateur

2 Vue d'ensemble de l'écran

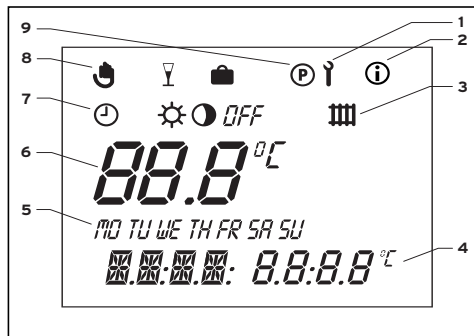

Fig. 2.1 Vue d'ensemble de l'écran

Légende

- 1 Niveau réservé à l'installateur et niveau de service/de diagnostic
- 2 Niveau d'information
- 3 Symbole du circuit de chauffage
- 4 Affichage multifonction
- 5 Jour de la semaine
- 6 Température réelle
- 7 Modes de fonctionnement
- 8 Fonctions spéciales
- 9 Programmation horaire

3 Description de l'appareil

Le calorMATIC 240f est un régulateur de température ambiante à piles muni d'une fonction de programmation de chauffage hebdomadaire ; il se raccorde aux appareils de chauffage Vaillant. La connexion entre le régulateur de température ambiante et l'appareil de chauffage s'effectue à l'aide d'une liaison radioélectrique.

Le calorMATIC 240f vous permet de déterminer la température ambiante à l'aide de la fonction de programmation de chauffage. Il dispose également de fonctions spéciales telles que la fonction Arrêt occasionnel.

Le régulateur est alimenté par deux piles (AAA-LR03).

4 Utilisation



Le principe d'utilisation se base sur trois touches et un ajusteur (concept d'utilisation Vaillant « tourner et cliquer »). Le mode de fonctionnement actuel (par ex. ☀ ☀) et, le cas échéant, la fonction spéciale correspondante sont affichés sur l'écran avec la température ambiante actuelle, le jour et l'heure ainsi que le symbole du circuit de chauffage en présence d'une demande de chaleur.

4.1 Réglage des modes de fonctionnement

Le tableau 4.1 donne un aperçu des modes de fonctionnement que vous pouvez sélectionner.

- Lorsque l'écran de base du thermostat est affiché, appuyez une fois sur le bouton de réglage : le symbole du mode de fonctionnement sélectionné clignote.
- Tournez le bouton de réglage jusqu'à ce que le mode de fonctionnement souhaité s'affiche.

Au bout de 5 secondes env., l'écran de base s'affiche à nouveau.

Symbole	Signification
	Automatique : En fonction des horaires programmés, le circuit de chauffage commute entre les modes de fonctionnement Chauffage ☼ et Veille ◐.
	Chauffage : Le circuit de chauffage fonctionne indépendamment des horaires programmés sur le thermostat en fonction de la température ambiante.
	Veille : Le circuit de chauffage fonctionne indépendamment des horaires programmés sur le thermostat en fonction de la température d'abaissement « ECO ».

Tabl. 4.1 Modes de fonctionnement

4 Utilisation

Symbole	Signification
<i>OFF</i>	Arrêt : Le circuit de chauffage est arrêté lorsque la fonction de protection contre le gel (lorsque température ambiante < 5 °C) n'a pas été activée.

Tabl. 4.1 Modes de fonctionnement (suite)

4.2 Réglage du jour et de l'heure

Pour régler la date et l'heure à partir de l'écran de base, procéder comme suit :

- Appuyez sur le bouton de réglage jusqu'à ce qu'un jour de la semaine commence à clignoter.
- Faites tourner le bouton de réglage jusqu'à ce que le jour souhaité clignote.
MO = Lundi
TU = Mardi
WE = Mercredi
TH = Jeudi
FR = Vendredi
SA = Samedi
SU = Dimanche
- Appuyez sur le bouton de réglage. L'affichage des heures commence à clignoter.
- Tournez le bouton de réglage jusqu'à ce que l'indication de l'heure souhaitée s'affiche.

- Appuyez sur le bouton de réglage. L'affichage des minutes commence à clignoter.
- Tournez le bouton de réglage jusqu'à ce que l'indication des minutes souhaitée s'affiche.

Au bout de 5 secondes env., l'écran de base s'affiche à nouveau.

Si le calendrier est activé dans le niveau réservé à l'installateur, vous pouvez régler le jour, le mois et l'année de la même manière. L'horloge passera alors automatiquement à l'heure d'été/d'hiver.

4.3 Réglage des périodes de chauffage

Le thermostat dispose d'un programme de base (cf. tabl. 4.2).

Plage horaire	Jour de la semaine/bloc hebdomadaire	Heure de démarrage	Heure d'arrêt
H1	MO-FR	6:00	22:00
H2	–	–	–
H3	–	–	–
H1	SA	7:30	23:30
H2	–	–	–
H3	–	–	–
H1	SU	7:30	22:00
H2	–	–	–
H3	–	–	–

Tabl. 4.2 Programmation d'usine

4 Utilisation

Le programme de base d'usine vous permet d'adapter le chauffage à vos besoins individuels. Les plages horaires se règlent en cinq étapes :

1. Appuyer sur la touche de programmation P
2. Sélectionner la plage horaire
3. Sélectionner le jour ou le bloc hebdomadaire
4. Déterminer l'heure de démarrage
5. Déterminer l'heure d'arrêt

Pour chaque jour, vous pouvez déterminer trois plages horaires.

Le tableau ci-dessous résume encore une fois les différentes étapes :

Ecran d'affichage	Étapes nécessaires
	Appuyez sur la touche de programmation P. Le curseur (triangle noir) met en relief la valeur modifiable (H1) qui clignote également. Sélectionnez la plage horaire souhaitée en tournant le bouton de réglage. Valeurs de réglage : H1, H2, H3

Ecran d'affichage	Etapas nécessaires
	<p>Appuyez sur le bouton de réglage : le curseur met en relief le bloc hebdomadaire qui clignote également. Sélectionnez un bloc hebdomadaire ou un jour de la semaine en tournant le bouton de réglage.</p> <p>Valeurs de réglage :</p> <ul style="list-style-type: none"> MO - SU MO - FR SA - SU MO = Lundi TU = Mardi WE = Mercredi TH = Jeudi FR = Vendredi SA = Samedi SU = Dimanche

Ecran d'affichage	Etapas nécessaires
	<p>Appuyez sur le bouton de réglage : le curseur met en relief l'heure de démarrage, l'affichage des heures clignote. Sélectionnez une heure de démarrage en tournant le bouton de réglage. Pour régler les minutes, appuyez à nouveau sur le bouton de réglage.</p>

4 Utilisation

Ecran d'affichage	Etapas nécessaires
	<p>Appuyez sur le bouton de réglage : le curseur met en relief l'heure d'arrêt, l'affichage des heures clignote.</p> <p>Sélectionnez une heure d'arrêt en tournant le bouton de réglage. Pour régler les minutes, appuyez à nouveau sur le bouton de réglage.</p>

Tabl. 4.3 Réglage des plages horaires

Si nécessaire, vous pouvez commuter le thermostat sur programme journalier.

- Lorsque l'écran de base est affiché, appuyez sur la touche F durant 10 secondes env.
Les différents jours de la semaine ne seront ensuite plus affichés lors de la programmation de la plage horaire.

4.4 Réglage de la température ambiante

La température ambiante souhaitée apparaît dans l'affichage.

Vous pouvez régler la température ambiante de consigne directement dans l'affichage.

De même, vous pouvez régler ou modifier la température d'abaissement « ECO » dans l'affichage.

Réglage direct de la température ambiante de consigne

- Tournez le bouton de réglage (à partir de l'écran de base).
L'affichage de la température réelle s'efface. Le symbole du soleil s'affiche dans le niveau des modes de fonctionnement, et la valeur de consigne ambiante dans le niveau multifonctions (par ex. TEMP 20.0 °C).
- En tournant le bouton de réglage, vous pouvez immédiatement régler la valeur de consigne ambiante (au bout d'1 seconde env.) sur la valeur souhaitée. Au bout de 5 secondes env., l'écran de base s'affiche à nouveau.

Réglage de la température d'abaissement « ECO »

- Appuyez sur l'ajusteur jusqu'à ce que « ECO » s'affiche avec ne valeur de consigne dans l'affichage multifonction. La température d'abaissement s'affiche et clignote.
- Tournez le bouton de réglage jusqu'à la température d'abaissement souhaitée s'affiche (par ex. ECO 15.0 °C). Au bout de 5 secondes env., l'écran de base s'affiche à nouveau.

4.5 Activation des fonctions spéciales

Pour accéder aux fonctions spéciales, appuyez sur la touche F. Vous pouvez activer les fonctions suivantes :

4 Utilisation

Ecran d'affichage	Etapas nécessaires
	<p>Veto rapide</p> <p>La fonction veto rapide permet de modifier brièvement (jusqu'à la prochaine plage horaire) la température ambiante. Appuyez une fois sur la touche fonction spéciale F : le symbole veto rapide s'affiche sur l'écran avec la température ambiante de consigne veto.</p> <p>Tournez le bouton de réglage jusqu'à ce que la température ambiante de consigne veto s'affiche. Après 10 secondes, l'affiche repasse au réglage d'origine ; la fonction est activée. Pour désactiver cette fonction plus tôt, il suffit d'appuyer sur la touche F.</p>

Ecran d'affichage	Etapas nécessaires
	<p>Fonction Arrêt occasionnel</p> <p>Lorsque vous activez la fonction Arrêt occasionnel, la phase de chauffage est poursuivie au-delà de la prochaine phase d'abaissement. Appuyez deux fois sur la touche Fonction spécial : le symbole de la fonction Arrêt occasionnel s'affiche durant 10 secondes, la fonction est ensuite activée. La fonction est automatiquement désactivée dès que la prochaine phase de chauffage démarre.</p> <p>Lorsque vous souhaitez désactiver la fonction plus tôt, il suffit d'appuyer sur la touche F. La fonction peut uniquement être activée en mode de fonctionnement Automatique (⌚).</p>

Ecran d'affichage	Etapas nécessaires
	<p>Fonction Vacances</p> <p>La fonction Vacances désactive le thermostat, la fonction de protection contre le gel reste néanmoins activée. Appuyez trois fois sur la touche des fonctions spéciales - le symbole de la fonction Vacances clignote dans l'affichage. Tournez le bouton de réglage jusqu'à ce que le nombre de jours de vacances souhaité s'affiche. Au bout de 10 secondes, la fonction est activée et le mode de fonctionnement est commuté sur OFF ou sur Arrêt (cf. chap. 4.1) pour la durée programmée. Lorsque vous souhaitez désactiver la fonction plus tôt, il suffit d'appuyer sur la touche F.</p>

Tabl. 4.4 Fonctions spéciales

4.6 Niveau d'information

Pour afficher les infos, il suffit d'appuyer sur la touche Infos. Le symbole Infos s'affiche sur l'écran dès que vous appuyez sur la touche Infos. Lorsque vous appuyez plusieurs fois sur la touche, les différentes informations s'affichent successivement :

- Désignation du régulateur de température ambiante (VRT 240f)
- Température ambiante de consigne veto rapide (lorsque la fonction est activée)
- Valeur de consigne ambiante (par ex. TEMP 21.5 °C)
- Température d'abaissement (par ex. ECO 15.0 °C)
- Jour/mois/année (lorsque le calendrier annuel est activé)

4 Utilisation

- Programmes horaires chauffage (toutes les plages horaires pour chaque jour)

4.7 Remplacement des piles

Le régulateur contrôle automatiquement l'état de charge des piles dont la durée de vie normale est d'env. 1,5 ans.

Env. 4 semaines avant que les piles ne soient complètement déchargées, l'indication BATT apparaît dans l'affichage multifonction.

Le compartiment des piles est situé à l'arrière du régulateur. Pour remplacer ses piles, le régulateur doit être retiré de son socle mural.

- Rabattez soigneusement les crans d'arrêt de côté à l'aide d'un tournevis

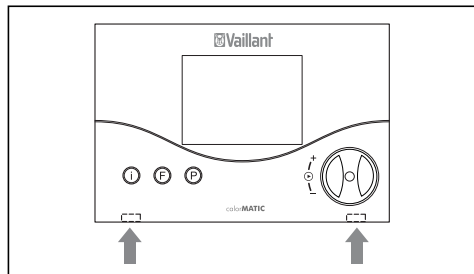

Fig. 4.1 Débloquage des crans d'arrêt

(Fig. 4.1) et tirez le régulateur vers l'avant.

- Remplacez les piles (2x AAA-LR03; Fig. 4.2). Veillez à respecter la polarité des piles.

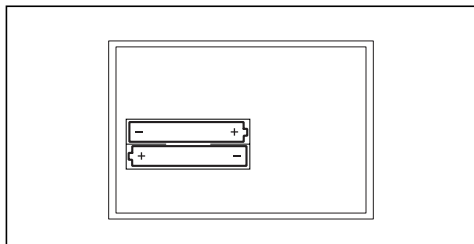

Fig. 4.2 Changement de la pile

Si les piles ne sont pas remplacées à temps, le régulateur entre en mode de fonctionnement « Chauffage » ☀ afin de minimiser le refroidissement de l'installation.

5 Garantie constructeur et responsabilité

France

Nous assurons la garantie des appareils Vaillant dans le cadre de la législation en vigueur (loi 78-12 du 4/10/78).

Pour bénéficier de la garantie légale de deux ans, l'appareil doit impérativement être installé par un professionnel qualifié, suivant les règles de l'art et normes en vigueur. La garantie est exclue si les incidents sont consécutifs à une utilisation non-conforme de notre matériel et en particulier en cas d'erreurs de branchement, de montage ou de défaut d'entretien.

5 Garantie constructeur et responsabilité

Cette garantie de deux ans est obligatoirement subordonnée à un entretien annuel effectué par un professionnel qualifié dès la première année d'utilisation (circulaire ministérielle du 09/08/78 -JO du 13/09/78).

Suisse

Si vous souhaitez bénéficier de la garantie constructeur, l'appareil doit impérativement avoir été installé par un installateur qualifié et agréé. Nous accordons une garantie constructeur au propriétaire de l'appareil conformément aux conditions générales de vente Vaillant locales et aux contrats d'entretien correspondants.

Seul notre service après-vente est habilité à procéder à des travaux s'inscrivant dans le cadre de la garantie.

Belgique

La période de garantie des produits Vaillant s'élève 2 ans omnium contre tous les défauts de matériaux et des défauts de construction à partir de la date mise sur la facture d'achat.

La garantie est d'application pour autant que les conditions suivantes aient été remplies:

1. L'appareil doit avoir été installé par un professionnel qualifié qui, sous son entière responsabilité, aura veillé à respecter les normes et réglementations en vigueur pour son installation.
2. Seuls les techniciens d'usine Vaillant sont habilités à effectuer les réparations ou les modifications apportées à un appareil au cours de la période de garantie afin que celle-ci reste d'application. Si d'aventure une pièce non d'origine devait être montée dans un de nos appareils, la garantie Vaillant se varierait automatiquement annulée.

3. Afin que la garantie puisse prendre effet, la fiche de garantie doit être dûment complétée, signée et affranchie avant de nous être retournée au plus tard quinze jours après l'installation! La garantie n'entre pas en ligne de compte si le mauvais fonctionnement de l'appareil devait être provoqué par un mauvais réglage, par l'utilisation d'une énergie non adéquate, par une installation mal conçue ou défectueuse, par le non-respect des instructions de montage jointes à l'appareil, par une infraction aux normes relatives aux directives d'installation, de types de locaux ou de ventilation, par négligence, par surcharge, par les conséquences du gel ou de

5 Garantie constructeur et responsabilité

tout usure normale ou pour tout acte dit de force majeure.

Dans un tel cas, il y aurait facturation de nos prestations et des pièces fournies.

Lorsqu'il y a facturation établie selon les conditions générales du service

d'entretien, celles-ci est toujours adressée à la personne qui à demandé

l'intervention ou/et la personne chez qui le travail a été effectué sauf accord au

préalable et par écrit d'un tiers (par ex. locataire, propriétaire, syndic...) qui

accepte explicitement de prendre cette facture à sa charge. Le montant de la

facture devra être acquitté au grand comptant au technicien d'usine qui aura

effectué la prestation. La mise en appli-

cation de la garantie exclut tout paiement de dommages et intérêts pour tout préjudice généralement quelconque.

Pour tout litige, sont seuls compétents les tribunaux du district du siège social

de notre société. Pour garantir le bon fonctionnement des appareils Vaillant

sur long terme, et pour ne pas changer la situation autorisé, il faut utiliser lors

d'entretiens et dépannages uniquement des pièces détachées de la marque

Vaillant.

6 Recyclage et mise au rebut

Votre régulateur de température ambiante calorMATIC 240f Vaillant se compose, au même titre que son emballage de transport, principalement de matériaux recyclables.

Appareil

Votre régulateur de température ambiante calorMATIC 240f Vaillant ainsi que l'ensemble de ses accessoires ne sont pas des ordures ménagères et font l'objet d'une mise au rebut particulière.

Veillez à ce que l'appareil usagé et ses éventuels accessoires soient mis au rebut conformément aux prescriptions en vigueur.

Emballage

Veillez confier le recyclage de l'emballage de transport au spécialiste qui a installé l'appareil.

Notice d'installation

7 Remarques relatives à l'installation et au fonctionnement

Le montage, le raccordement électrique, les réglages de l'appareil ainsi que la première mise en fonctionnement ne doivent être effectués que par un installateur agréé !

Avant d'installer l'appareil, vérifiez que l'emplacement de montage n'est soumis à aucun dysfonctionnement de la liaison radioélectrique dû à des appareils électriques ou à la structure de l'édifice.

Si la liaison radioélectrique est encombrée, choisissez un autre emplacement de montage.

7.1 Marquage CE

Le marquage CE indique que le régulateur de température ambiante calorMATIC 240f, associé aux appareils de chauffage Vaillant, est conforme aux exigences élémentaires de la directive sur la compatibilité électromagnétique (directive 89/336/CEE du Conseil).

7.2 Utilisation conforme de l'appareil

Le régulateur de température ambiante calorMATIC 240f est construit selon l'état de la technique actuel ainsi que les règles de sécurité en vigueur. Toutefois, une utilisation incorrecte ou non conforme peut représenter un danger pour la vie ou la santé physique de l'utilisateur et/ou de tiers ; elle peut également provoquer des dommages sur les appareils ou sur d'autres biens.

Le régulateur de température ambiante calorMATIC 240f permet une commande de l'installation de chauffage indépendante de l'endroit et du moment. La connexion entre le régulateur de température ambiante et l'appareil de

chauffage s'effectue à l'aide d'une liaison radioélectrique.

Toute autre utilisation est considérée comme non conforme à l'usage. Le constructeur/fournisseur décline toute responsabilité pour les dommages en résultant. L'utilisateur en assume alors l'entière responsabilité.

L'utilisation conforme de l'appareil comprend : le respect de la notice d'emploi et d'installation ; le respect de tous les documents associés ; le respect des conditions d'inspection et d'entretien.



Attention !
Toute utilisation abusive est interdite.

8 Consignes de sécurité et prescriptions

L'appareil doit être installé par un installateur agréé. Le respect des normes et prescriptions en vigueur lui incombe. Nous déclinons toute responsabilité pour les dommages liés au non-respect de la présente notice.

8.1 Consignes de sécurité



Danger !

Danger de mort par électrocution au niveau des raccords conducteurs de tension.

Couper l'alimentation électrique avant d'effectuer les travaux sur l'appareil et le bloquer pour empêcher toute remise sous tension.

Enlever le régulateur du mur ou le retirer du socle uniquement quand il n'est plus sous tension.

8.2 Prescriptions

Pour le câblage, utilisez des câbles traditionnels disponibles dans le commerce.

- Section minimale des câbles :
0,75 mm²

Le thermostat doit uniquement être installé dans des locaux secs.

France

Les prescriptions de la Fédération des Electrotechniciens et des entreprises d'alimentation en électricité doivent être respectées lors de l'installation électrique.

Suisse

Le thermostat doit uniquement être installé dans des locaux secs.

En Suisse, les directives de l'association électrotechnique suisse, ASE (Association Suisse des Electriciens), doivent être respectées.

Belgique

Pour la Belgique, il convient d'observer les prescriptions ARAB-AREI en vigueur.

9 Montage

9.1 Emplacement de montage

Montez le régulateur de température ambiante de façon à garantir une prise de la température ambiante optimale (éviter l'exposition aux accumulations de chaleur, l'installation sur des murs froids, etc.).

Le lieu de montage le plus favorable est la plupart du temps la pièce principale de l'habitation, sur un mur intérieur, à environ 1,5 m de hauteur. Le régulateur doit pouvoir y enregistrer l'air ambiant en circulation sans être gêné par des meubles, rideaux ou autres objets.

Choisissez le lieu de montage de manière à ce que ni courants d'air en provenance

de portes ou fenêtres, ni sources de chaleur telles que radiateurs, murs de cheminée, télévisions ou rayonnements solaires ne puissent directement influencer le régulateur. Dans la pièce où le régulateur de température ambiante est installé, toutes les vannes des radiateurs doivent être complètement ouvertes.

9.2 Montage du récepteur

Le thermostat se raccorde à l'appareil de chauffage au moyen d'une ligne de connexion à trois brins.

- Placez le récepteur dans la zone supérieure de l'appareil de chauffage, hors du carénage de l'appareil.

- Branchez le câble de connexion conformément au chapitre 10.

9.3 Montage du régulateur de température ambiante

Avant d'installer l'appareil, vérifiez que l'emplacement de montage n'est soumis à aucun dysfonctionnement de la liaison radioélectrique dû à des appareils électriques ou à la structure de l'édifice. Si la liaison radioélectrique est encombrée, choisissez un autre emplacement de montage.

- Retirez le régulateur de température ambiante **(1)** de son socle mural **(3)**.
- Percez deux trous de fixation **(2)** de 6 mm de diamètre (conformément à la

fig. 9.1), insérez ensuite les chevilles fournies.

- Fixez le socle mural au mur à l'aide des deux vis fournies.
- Insérez les piles fournies dans le compartiment à piles situé à l'arrière du régulateur (fig. 9.1, Pos. **4**). Veillez à respecter la polarité des piles.
- Enfoncez le régulateur de température ambiante sur le socle mural jusqu'à ce qu'il s'y enclenche de manière audible.

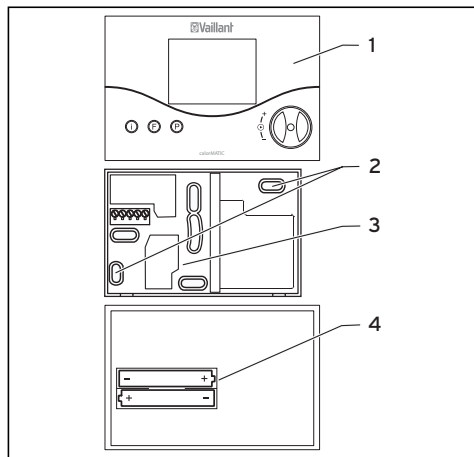

Fig. 9.1 Montage du régulateur de température ambiante

10 Installation électrique

Seul un installateur qualifié et agréé est habilité à effectuer les branchements électriques.



Danger !

Danger de mort par électrocution au niveau des raccords conducteurs de tension. Couper l'alimentation électrique avant d'effectuer les travaux sur l'appareil et le bloquer pour empêcher toute remise sous tension.

10.1 Raccordement du récepteur

La commande de l'appareil de chauffage s'effectue au moyen d'une ligne de connexion à trois brins connectée au récepteur.

- Retirez le pont aux bornes de raccordement 3 et 4 de l'appareil de chauffage (s'il y a lieu).
- Raccordez la ligne à trois brins aux bornes de raccordement 3-4-5 dans le boîtier de commande de l'appareil de chauffage.

Veillez à ne pas intervertir les brins 3-4-5. Observez les indications de la notice de l'appareil de chauffage.

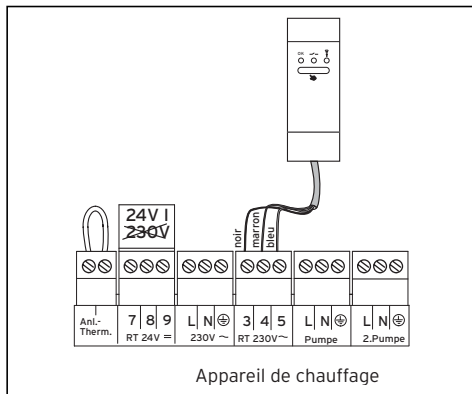



Fig. 10.1 Raccordement électrique

11 Mise en fonctionnement

Pour adapter de manière optimale les paramètres de l'installation aux conditions locales, il est indispensable de régler quelques-uns des paramètres de l'installation. Ces paramètres sont réunis dans un niveau de service de l'installation et doivent uniquement être réglés par un installateur qualifié.

Le niveau de service/diagnostic est également réservé aux installateurs qualifiés et offre une assistance lors des travaux.

Le récepteur est équipé de trois LED d'état fournissant les informations suivantes au système :

LED	Affichage	État	Fonction
vert	OK	allumée	Fonctionnement correct
		éteinte	Erreur de fonctionnement
		clignotante	Absence de signal radioélectrique
rouge		allumée	Relais enclenché
		clignotante	Mode manuel
		éteinte	Relais non enclenché
jaune		clignotante	Réception d'un signal radioélectrique

Tabl. 11 Affichage

En cas de panne, appuyez sur la touche  afin de passer du mode automatique au mode manuel. Appuyez une nouvelle fois sur la touche pour mettre le chauffage en marche ou à l'arrêt. Le mode de fonctionnement choisi (chauffage en MARCHE ou à l'ARRÊT) est maintenu jusqu'à réception du prochain signal radioélectrique.

11.1 Niveau réservé à l'installateur

Pour accéder au niveau réservé à l'installateur, appuyez sur la touche P.

- Appuyez sur la touche P durant 10 secondes environ.

Le symbole de clé à vis et le premier paramètre s'affichent sur l'écran.



- Appuyez sur le bouton de réglage. Vous pouvez successivement configurer tous les paramètres de l'installation.
 - Tournez le bouton de réglage pour régler la valeur souhaitée.
- Lorsque vous appuyez sur la touche P, l'affichage revient à l'écran de base.

11 Mise en fonctionnement

Vous pouvez sélectionner et modifier les paramètres suivants :

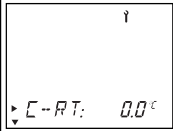
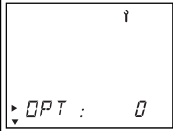
Ecran d'affichage	Le réglage s'effectue en tournant le dispositif de réglage.
	Température d'abaissement Réglage d'usine : 15 °C Plage de réglage : 5 ... 30 °C

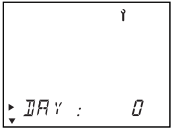
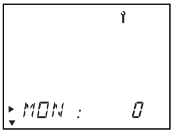
Ecran d'affichage	Le réglage s'effectue en tournant le dispositif de réglage.
	Correction de la valeur ambiante réelle Adaptation de la valeur affichée dans la plage maxi. +/- 3 °C Réglage d'usine : 0 °C
	Comportement de régulation/adaptation du parcours Pour l'adaptation optimale à la taille de la pièce ou à la configuration des radiateurs Réglage d'usine : 0 Plage de réglage : -5 ... +5 (valeurs positives : comportement de commutation inerte du régulateur ; valeurs négatives : comportement de commutation accru du thermostat)

Ecran d'affichage	Le réglage s'effectue en tournant le dispositif de réglage
	Réglage jour Pour activer le calendrier annuel
	Réglage mois Pour activer le calendrier annuel
	Réglage année Pour activer le calendrier annuel

Tabl. 11.1 Paramètres de l'installation

11.2 Niveau de service/de diagnostic

Pour accéder au niveau de service/de diagnostic, appuyez sur la touche P et sur le bouton de réglage.

- Appuyez simultanément sur la touche P et sur le bouton de réglage durant 3 secondes environ.

La première étape consiste à déclencher un apport de chauffage afin de vérifier la connexion avec l'appareil de chauffage et le relais de commutation.

Par la suite, vous pouvez successivement effectuer tous les tests en appuyant sur le bouton de réglage. Lorsque vous appuyez sur la touche P, l'affichage revient à l'écran de base.

11 Mise en fonctionnement

Vous pouvez effectuer les tests suivants :

Bouton de réglage	Test	Déroulement du test
Appuyez puis enfoncez simultanément la touche P durant 3 secondes environ.	Demande de chauffage	Le relais passe en apport de chauffage (affichage : CH ON)
Appuyer	Signal radio-électrique	Affichage RF On
Appuyer	Test de l'affichage	Tous les éléments d'affichage s'affichent.
Appuyer	Version du logiciel	La version du logiciel s'affiche.

Tabl. 11.2 Service/diagnostic

Restauration des réglages d'usine

- Pour réinitialiser le thermostat, appuyez sur la touche P durant 15 secondes.

11.3 Remise à l'utilisateur

L'utilisateur doit être instruit à propos de la manipulation et du fonctionnement de son thermostat.

- Remettez-lui toutes les notices et documents de l'appareil afin qu'il les conserve soigneusement.
- Parcourez avec lui la notice d'utilisation et répondez à ses questions le cas échéant.
- Attirez notamment son attention sur les consignes de sécurité qu'il doit impérativement respecter.
- Attirez son attention sur le fait que les notices doivent être conservées à proximité du thermostat.

12 Dépannage

Le régulateur de température ambiante affiche les messages d'erreur suivants :

Message d'erreur	Signification	Dépannage
RF Err	Absence de liaison radioélectrique dans le récepteur de l'appareil de chauffage	Vérifiez l'emplacement de montage
BATT	niveau de batterie faible, remplacement requis	Remplacez les piles.

Tabl. 12 Messages d'erreur

13 Caractéristiques techniques

Désignation	Unité	Émetteur	Récepteur
Tension de fonctionnement	V	3V (2xAAA)	230 ~
Température ambiante maximale autorisée	°C	50	50
Durée de vie des piles	Mois	env. 18	
Fréquence d'émission	MHz	868,35	868,35
Puissance d'émission	mW	0,5	
Consommation de courant	mA	≤ 5 (en fonctionnement) ≤ 20 (en mode d'émission)	
Section minimale des câbles de connexion	mm ²	0,75	
Protection électrique		IP 20	IP 40
Classe de protection pour appareil de régulation		III	II
Dimensions			
Hauteur/largeur/profondeur	mm	97/146/27	50/170/28

Tabl. 13 Caractéristiques techniques

14 Service après-vente Vaillant

Belgique

Vaillant SA-NV
Golden Hopestraat 15
1620 Drogenbos
Tél. : 02 / 334 93 52

Suisse

Vaillant GmbH Werkskundendienst
(Suisse)
Dietikon :
Téléphone : (044)744 29 -39
Fax : (044)744 29 -38

Fribourg :
Téléphone : (026)409 72 -17
Fax : (026)409 72 -19

Vaillant GmbH
Postfach 86
Riedstrasse 10
CH-8953 Dietikon 1/ZH
Téléphone : (044)744 29 -29
Fax : (044)744 29 -28

Case postale 4
CH-1752 Villars-sur-Glâne 1
Téléphone : (026)409 72 -10
Fax : (026)409 72 -14

Per l'utente e il tecnico abilitato

Istruzioni per l'uso e l'installazione calorMATIC 240f

Centralina di regolazione della temperatura ambiente VRT 240f

IT; CHIT

Indice

Avvertenze sulla documentazione .. 4

Conservazione della documentazione ... 4

Simboli impiegati 4

Sicurezza 5

Istruzioni per l'uso..... 6

1 Panoramica dell'apparecchio 6

2 Panoramica display 7

3 Descrizione dell'apparecchio 8

4 Comando 8

4.1 Impostazione dei tipi di
funzionamento..... 9

4.2 Impostazione del giorno della
settimana e dell'ora..... 10

4.3 Impostazione delle ore di riscalda-
mento..... 11

4.4 Impostazione della temperatura
ambiente 14

4.5 Attivazione delle funzioni
speciali..... 15

4.6 Livello informazioni..... 17

4.7 Sostituzione della batteria..... 18

5 Garanzia e responsabilità 19

6 Riciclaggio e smaltimento..... 22

Istruzioni per l'installazione	23	9.3	Montaggio della centralina di regolazione della temperatura ambiente	27	
7 Avvertenze per l'installazione e il funzionamento	23	10	Installazione elettrica	29	
7.1	Marchatura CE.....	23	10.1	Collegamento del ricevitore	29
7.2	Impiego conforme alla destinazione.....	24	11	Messa in servizio	30
8 Avvertenze per la sicurezza e norme	25	11.1	Livello riservato al tecnico abilitato ..	31	
8.1	Avvertenze per la sicurezza	25	11.2	Livello di servizio/diagnosi	33
8.2	Norme	26	11.3	Consegna all'utente.....	35
9 Montaggio	26	12	Eliminazione dei disturbi	36	
9.1	Luogo di montaggio	26	13	Dati tecnici	37
9.2	Montaggio del ricevitore	27	14	Servizio di assistenza Vaillant..	38

Avvertenze sulla documentazione

Le seguenti avvertenze sono indicative per tutta la documentazione.

Consultare anche le altre documentazioni valide in combinazione con queste istruzioni per l'installazione e per l'uso.

Non ci assumiamo alcuna responsabilità per danni insorti a causa della mancata osservanza di queste istruzioni.

Conservazione della documentazione

Consegnare queste istruzioni per l'uso e l'installazione all'utente dell'impianto. Questi si assume la responsabilità per la conservazione delle istruzioni in modo

tale da essere sempre a disposizione in caso di necessità.

Simboli impiegati

Per l'installazione dell'apparecchio si prega di osservare le avvertenze per la sicurezza contenute in queste istruzioni!



Pericolo!
Immediato pericolo di morte!



Attenzione!
Possibili situazioni di pericolo per il prodotto e per l'ambiente.



Avvertenza!
Informazioni utili e avvertenze.

- Simbolo per un intervento necessario

Sicurezza

La centralina di regolazione della temperatura ambiente deve essere installata ad opera di un'azienda specializzata riconosciuta, nel rispetto delle norme e direttive in vigore.

Non ci assumiamo alcuna responsabilità per danni insorti a causa della mancata osservanza di queste istruzioni.

Istruzioni per l'uso

1 Panoramica dell'apparecchio

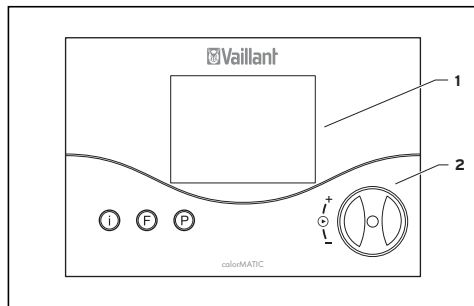

Fig. 1.1 Panoramica dell'apparecchio

Legenda

- 1 Display
- 2 Selettore (ruota e premi)
- I Tasto informazioni
- F Tasto funzioni speciali
- P Tasto di programmazione/livello riservato al tecnico

2 Panoramica display

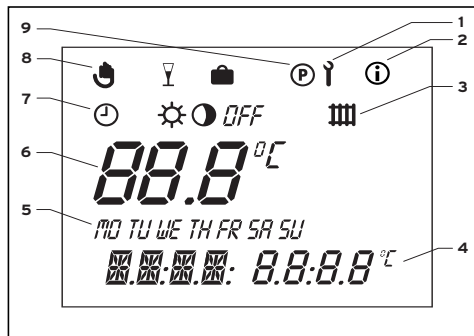

Fig. 2.1 Panoramica del display

Legenda

- 1 Livello riservato al personale di servizio e livello di servizio/diagnosi
- 2 Livello informazioni
- 3 Simbolo circuito di riscaldamento
- 4 Indicatore multifunzione
- 5 Giorni della settimana
- 6 Temperatura REALE
- 7 Tipi di funzionamento
- 8 Funzioni speciali
- 9 Programmazione oraria

3 Descrizione dell'apparecchio

Il calorMATIC 240f è una centralina di regolazione della temperatura ambiente con funzionamento a batteria con possibilità d'impostazione del programma di riscaldamento settimanale progettato per essere collegata alle caldaie Vaillant. Il collegamento fra la centralina di regolazione della temperatura ambiente e la caldaia ha luogo tramite una tratta radio. La centralina calorMATIC 240f consente di impostare la temperatura ambiente con programmi di riscaldamento. Inoltre dispone di funzioni speciali, quali la funzione party.

L'alimentazione della centralina di termoregolazione avviene mediante due batterie (AAA-LR03).

4 Comando

Il principio d'impiego della centralina si basa su tre tasti ed un selettore (sistema Vaillant "ruota e premi").



Nella visualizzazione di base il display indica il tipo di funzionamento attuale (per es. ☀ ☀), oppure, se attivata, la funzione speciale corrispondente, la temperatura ambiente presente, oltre al giorno della settimana, l'ora e il simbolo del circuito riscaldamento, se vi è fabbisogno di calore.

4.1 Impostazione dei tipi di funzionamento

Alla tabella 4.1 è riportata una panoramica dei tipi di funzionamento impostabili.

- Quando la centralina di termoregolazione si trova nella visualizzazione base, premendo una volta sul selettore, sul display lampeggia il simbolo del tipo di funzionamento impostato.
- Ruotare il selettore, finché sul display non appare il tipo di funzionamento desiderato.

Dopo circa 5 secondi, il display torna alla visualizzazione di base.

Simbolo	Significato
	Automatico: L'esercizio del circuito di riscaldamento commuta, in base al programma orario impostato, tra i modi Riscaldamento ☀ e Abbassamento ◐.
	Riscaldamento: Il circuito di riscaldamento funziona in base alla temperatura ambiente nominale, indipendentemente dal programma orario impostato sulla centralina di termoregolazione.
	Abbassamento: Il circuito di riscaldamento funziona in base alla temperatura di abbassamento "ECO", indipendentemente dal programma orario impostato sulla centralina di termoregolazione.

Tab. 4.1 Tipi di funzionamento

Simbolo	Significato
<i>OFF</i>	Off: Il circuito di riscaldamento è disinserito finché non si attiva la funzione di protezione antigelo (a temperatura ambiente <5°C).

Tab. 4.1 Tipi di funzionamento (continuaz.)

4.2 Impostazione del giorno della settimana e dell'ora

Per impostare l'ora e il giorno della settimana correnti nella visualizzazione di base, procedere come segue.

- Premere il selettore, finché incomincia a lampeggiare un giorno della settimana.

- Ruotare il selettore finché non lampeggia il giorno della settimana corrente.
MO = Lunedì
TU = Martedì
WE = Mercoledì
TH = Giovedì
FR = Venerdì,
SA = Sabato
SU = Domenica
- Premere il selettore. L'indicazione dell'ora inizia a lampeggiare.
- Ruotare il selettore fino all'indicazione dell'ora corrente.
- Premere il selettore. L'indicazione dei minuti inizia a lampeggiare.
- Ruotare il selettore fino all'indicazione dei minuti correnti.

Dopo circa 5 secondi, il display torna alla visualizzazione di base.

Se sul livello riservato al tecnico è stato attivato il calendario, è possibile impostare, dopo l'ora, anche il giorno, il mese e l'anno, procedendo allo stesso modo. Con questo tipo di regolazione è possibile impostare la commutazione automatica dell'ora legale.

4.3 Impostazione delle ore di riscaldamento

La centralina di termoregolazione presenta un programma base (vedi tab. 4.2).

Fascia oraria	Giorno della settimana/ settimana	Tempo d'inizio	Tempo di fine
H1	MO-FR	6:00	22:00
H2	-	-	-
H3	-	-	-
H1	SA	7:30	23:30
H2	-	-	-
H3	-	-	-
H1	SU	7:30	22:00
H2	-	-	-
H3	-	-	-

Tab. 4.2 Programma di base impostato in fabbrica

4 Comando

È possibile adeguare il programma di base impostato in fabbrica alle proprie esigenze personali. L'impostazione degli orari desiderati avviene in cinque passi.

1. Premere il tasto di programmazione P
2. Selezionare la fascia oraria
3. Selezionare il giorno della settimana o la settimana
4. Stabilire il tempo d'inizio
5. Stabilire il tempo di fine

È possibile impostare tre fasce orarie per ogni giorno.

Nella tabella seguente sono riportati ancora una volta i singoli passi in modo più dettagliato.

Display	Passi necessari
	Premere il tasto di programmazione P: il cursore (triangolo nero) indica il valore modificabile (H1), che lampeggia. Selezionare la fascia oraria desiderata ruotando il selettore. Valori d'impostazione: H1, H2, H3

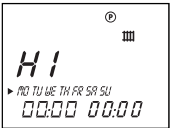
Display	Passi necessari
 <p>The display shows 'HI' at the top. Below it is a row of days: MO TU WE TH FR SA SU. A small cursor points to 'MO'. At the bottom, there are two '00:00' time displays.</p>	<p>Premere il selettore: il cursore indica la settimana, che lampeggia. Selezionare un programma settimanale o un giorno della settimana ruotando il selettore.</p> <p>Valori d'impostazione: MO - SU MO - FR SA - SU MO = Lunedì TU = Martedì WE = Mercoledì TH = Giovedì FR = Venerdì SA = Sabato SU = Domenica</p>

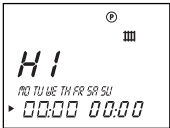
Display	Passi necessari
 <p>The display shows 'HI' at the top. Below it is a row of days: MO TU WE TH FR SA SU. At the bottom, there are two '00:00' time displays. A small cursor points to the first '00:00'.</p>	<p>Premere il selettore: il cursore indica il tempo d'inizio della fascia oraria, l'indicazione delle ore lampeggia. Selezionare il tempo d'inizio ruotando il selettore. Per impostare i minuti premere nuovamente il selettore.</p>

4 Comando

Display	Passi necessari
	<p>Premere il selettore: il cursore indica il tempo di fine della fascia oraria, l'indicazione delle ore lampeggia.</p> <p>Selezionare il tempo di fine ruotando il selettore. Per impostare i minuti premere nuovamente il selettore.</p>

Tab. 4.3 Impostazione delle fasce orarie

Se necessario, è possibile commutare il termostato dal programma settimanale al programma giornaliero.

- Nella visualizzazione di base premere il tasto F per ca. 10. sec. Per la programmazione degli intervalli orari ora non sono più indicati i giorni della settimana.

4.4 Impostazione della temperatura ambiente

Nella visualizzazione di base compare la temperatura ambiente attuale.

La temperatura ambiente nominale può essere impostata direttamente dalla visualizzazione di base.

È anche possibile impostare o modificare nella visualizzazione di base la temperatura di abbassamento "ECO".

Impostazione diretta della temperatura ambiente nominale

- Ruotare il selettore (display sulla visualizzazione di base).
La visualizzazione della temperatura reale si disattiva, il simbolo del sole viene visualizzato nel livello dei tipi di funzionamento e il valore nominale della temperatura ambiente è visualizzato nel livello multifunzionale (per es. TEMP 20.0 °C).

- Ruotando il selettore è possibile impostare direttamente (dopo ca. 1 sec.) il valore nominale desiderato per la temperatura ambiente.

Dopo circa 5 secondi, il display torna alla visualizzazione di base.

Impostazione della temperatura di abbassamento "ECO"

- Premere ripetutamente il selettore finché nel livello multifunzionale appare ECO insieme ad un valore nominale. Viene indicata la temperatura di abbassamento che inizia a lampeggiare.
- Ruotare il selettore fino all'indicazione della temperatura di abbassamento desiderata (per es. ECO 15.0 °C).

Dopo circa 5 secondi, il display torna alla visualizzazione di base.

4.5 Attivazione delle funzioni speciali

Premendo il tasto F, si accede alle funzioni speciali. Le funzioni attivabili sono:

4 Comando

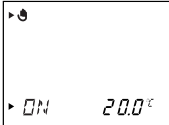
Display	Passi necessari
	<p>Quick veto</p> <p>Con la funzione Quick veto è possibile modificare la temperatura ambiente per un breve periodo (fino all'intervallo successivo). Premere una volta il tasto per funzioni speciali F, sul display appare il simbolo del Quick veto e la temperatura nominale ambiente per il Quick veto.</p> <ul style="list-style-type: none">• Ruotare il selettore, finché sul display non appare la temperatura nominale ambiente Quick veto. Dopo ca. 10 sec. il display torna all'indicazione di base - la funzione è attivata. Per disattivare la funzione anticipatamente è sufficiente premere il tasto F.

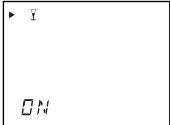
Display	Passi necessari
	<p>Funzione party</p> <p>Quando viene attivata la funzione party, la fase di riscaldamento viene continuata anche nella fase di abbassamento successiva. Premere due volte il tasto funzione speciale: sul display lampeggia per ca. 10 secondi il simbolo party, la funzione è quindi attiva. La funzione viene disattivata automaticamente una volta raggiunto l'intervallo successivo di riscaldamento. Per disattivare la funzione anticipatamente è sufficiente premere il tasto F. La funzione può essere attivata unicamente nel tipo di funzionamento automatico ⌚.</p>

Display	Passi necessari
	<p>Funzione vacanze</p> <p>Con la funzione vacanze la centralina di termoregolazione viene disinserita, lasciando tuttavia attiva la funzione antigelo. Premere tre volte il tasto funzione speciale: sul display lampeggia il simbolo Funzione vacanze. Ruotare il selettore fino all'indicazione del numero di giorni di vacanza desiderato. Dopo 10 sec. la funzione è attivata e il tipo di funzionamento viene disinserito (OFF) per il periodo selezionato (vedi cap. 4.1). Per disattivare la funzione anticipatamente è sufficiente premere il tasto F.</p>

Tab. 4.4 Funzioni speciali

4.6 Livello informazioni

Premendo il tasto informazioni si accede al livello informazioni. Il simbolo informazioni appare sul display non appena viene richiamato il livello di informazioni. Premendo ripetutamente il tasto sul display vengono visualizzate in sequenza le seguenti informazioni.

- Denominazione della centralina di regolazione della temperatura ambiente (VRT 240f)
- Temperatura nominale ambiente Quick veto (se attivo)
- Valore nominale temperatura ambiente impostata (per es. TEMP 21.5 °C)
- Temperatura di abbassamento impostata (per es. ECO 15.0 °C)

4 Comando

- Giorno/mese/anno (a calendario attivo)
- Programmi orari impostati per riscaldamento (ogni intervallo per giorno)

4.7 Sostituzione della batteria

La centralina di termoregolazione controlla in modo automatico lo stato di carica della batteria anche se la durata media è di circa 1,5 anni.

Circa 4 settimane prima del completo esaurimento delle batterie, sull'indicazione multifunzionale della visualizzazione di base appare BATT. Il vano batteria si trova sul retro della centralina di termoregolazione. Per sostituire le batterie è necessario

rimuovere la centralina di termoregolazione dal supporto murale.

- Premere i gancetti a scatto lateralmente con un cacciavite (Fig. 4.1) e tirare la centralina di termoregolazione in avanti.

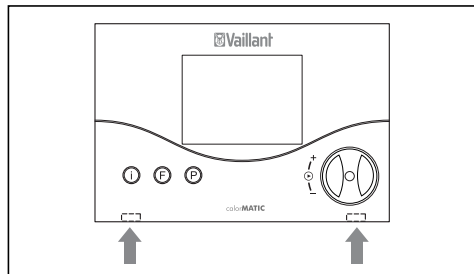

Fig. 4.1 Sblocco dei gancetti a scatto

- Procedere ora con la sostituzione delle batterie (2x AAA-LR03; Fig. 4.2). Assicurarsi che la polarità delle batterie sia corretta.

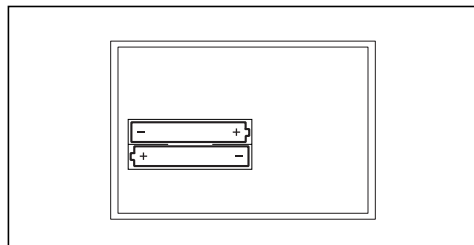

Fig. 4.2 Sostituzione delle batterie

Se la sostituzione delle batterie non viene eseguita a tempo debito, la centralina di

termoregolazione si porta sul tipo di funzionamento "Riscaldamento" ☀ per impedire un congelamento dell'impianto.

5 Garanzia e responsabilità

Italia

Vaillant Saunier Duval Italia S.p.A. garantisce la qualità, l'assenza di difetti e il regolare funzionamento degli apparecchi Vaillant, impegnandosi a eliminare ogni difetto originario degli apparecchi a titolo completamente gratuito nel periodo coperto dalla Garanzia.

5 Garanzia e responsabilità

La Garanzia all'acquirente finale dura DUE ANNI dalla data di consegna dell'apparecchio.

La Garanzia opera esclusivamente per gli apparecchi Vaillant installati in Italia e viene prestata da Vaillant Saunier Duval Italia S.p.A., i cui riferimenti sono indicati in calce, attraverso la propria Rete di Assistenza Tecnica Autorizzata denominata „Vaillant Service“.

Sono esclusi dalla presente Garanzia tutti i difetti che risultano dovuti alle seguenti cause:

- manomissione o errata regolazione
- condizioni di utilizzo non previste dalle istruzioni e avvertenze del costruttore

- utilizzo di parti di ricambio non originali
- difettosità dell'impianto, errori di installazione o non conformità dell'impianto rispetto alle istruzioni e avvertenze ed alle Leggi, e ai Regolamenti e alle Norme Tecniche applicabili.
- errato uso o manutenzione dell'apparecchio e/o dell'impianto
- comportamenti colposi o dolosi di terzi non imputabili a Vaillant Saunier Duval Italia S.p.A.
- occlusione degli scambiatori di calore dovuta alla presenza nell'acqua di impurità, agenti aggressivi e/o incrostanti

- eventi di forza maggiore o atti vandalici

La Garanzia Convenzionale lascia impregiudicati i diritti di legge dell'acquirente.

Svizzera

La garanzia del costruttore ha valore solo se l'installazione è stata effettuata da un tecnico abilitato e qualificato ai sensi della legge. L'acquirente dell'apparecchio può avvalersi di una garanzia del costruttore alle condizioni commerciali Vaillant specifiche del paese di vendita e in base ai contratti di manutenzione stipulati.

I lavori coperti da garanzia vengono effettuati, di regola, unicamente dal nostro servizio di assistenza.

6 Riciclaggio e smaltimento

Sia la centralina di regolazione della temperatura ambiente calorMATIC 240f di Vaillant che il suo imballo sono costituiti principalmente da materiali riciclabili.

Apparecchio

La centralina di regolazione calorMATIC 240f e gli accessori non vanno smaltiti fra i rifiuti domestici.

Provvedere a smaltire l'apparecchio vecchio e gli accessori differenziandoli opportunamente.

Imballo

Delegare lo smaltimento dell'imballo usato per il trasporto dell'apparecchio al venditore finale dell'apparecchio.

Istruzioni per l'installazione

7 Avvertenze per l'installazione e il funzionamento

Il montaggio, l'allacciamento elettrico, le impostazioni all'interno dell'apparecchio possono essere effettuate solo ad opera di un tecnico abilitato e qualificato! Prima dell'installazione dell'apparecchio, verificare la presenza nel luogo di montaggio di possibili disturbi al funzionamento della tratta radio dovuti ad altri apparecchi elettrici o a effetti negativi dell'edificio. In caso di disturbi al

segnale radio, è necessario scegliere un luogo di montaggio alternativo.

7.1 Marcatura CE

Con la marcatura CE viene certificata la conformità della centralina di regolazione della temperatura ambiente calorMATIC 240f, in combinazione con apparecchi di riscaldamento Vaillant, ai requisiti fondamentali della direttiva sulla compatibilità elettromagnetica (Direttiva 89/336/CEE del Consiglio).

7 Avvertenze per l'installazione e il funzionamento

7.2 Impiego conforme alla destinazione

La centralina di regolazione della temperatura ambiente calorMATIC 240f è costruita secondo gli standard tecnici e le regole di sicurezza tecnica riconosciute.

Ciononostante possono insorgere pericoli per l'incolumità dell'utilizzatore o di terzi o anche danni alle apparecchiature e ad altri oggetti, in caso di un uso improprio e non conforme alla destinazione.

La centralina di regolazione della temperatura ambiente calorMATIC 240f provvede al controllo dell'impianto di riscaldamento in base al luogo e agli orari impostati. Il collegamento fra la centralina di regolazione della temperatura ambiente e la caldaia avviene tramite una tratta radio.

Qualsiasi utilizzo diverso è da considerarsi improprio. Il produttore/fornitore non si assume la responsabilità per danni causati da un uso improprio. La responsabilità ricade in tal caso unicamente sull'utilizzatore.

Un uso conforme alla destinazione comprende anche il rispetto delle istruzioni per l'uso e per l'installazione e di tutta la documentazione integrativa nonché il rispetto delle condizioni di ispezione e manutenzione.



Attenzione!
Ogni altro scopo è da considerarsi improprio e quindi non ammesso.

8 Avvertenze per la sicurezza e norme

Il termostato di regolazione deve essere installato ad opera di un'azienda specializzata riconosciuta, nel rispetto delle norme e direttive in vigore. Non ci assumiamo alcuna responsabilità per danni insorti a causa della mancata osservanza di queste istruzioni.

8.1 Avvertenze per la sicurezza



Pericolo!

Pericolo di morte causato da scarica elettrica su collegamenti sotto tensione.

Prima di effettuare lavori con l'apparecchio staccare l'alimentazione di corrente e assicurarsi che non possa essere reinserita accidentalmente.

Estrarre la centralina di regolazione dall'alloggiamento a parete o staccarla dal supporto solo a corrente disinserita.

8.2 Norme

Per il cablaggio impiegare cavi comunemente in commercio.

- Sezione minima dei cavi:
0,75 mm²

La centralina di termoregolazione deve essere installata unicamente in locali asciutti.

Svizzera

In Svizzera, è obbligatorio rispettare le disposizioni dell'Associazione Elettrotecnica Svizzera, ASE (Associazione Svizzera degli Elettrotecnici).

9 Montaggio

9.1 Luogo di montaggio

Montare la centralina di regolazione in modo da consentire la rilevazione corretta della temperatura ambiente (evitando accumuli di calore, l'installazione su pareti fredde ecc.). Il luogo di montaggio più favorevole si trova generalmente nel soggiorno, ad un'altezza di ca. 1,5 m su una parete interna. La centralina di regolazione della temperatura ambiente deve potere rilevare l'aria ambiente circolante senza alcun impedimento causato da mobili, tende o altri oggetti. Scegliere il luogo d'installazione in modo tale che la centralina di regolazione della temperatura ambiente non venga influenzata da correnti

d'aria create da porte o finestre, da sorgenti di aria calda quali termosifoni, caminetti, televisori o raggi solari. Tutte le valvole dei radiatori della stanza in cui si trova la centralina di regolazione della temperatura ambiente devono essere completamente aperte.

9.2 Montaggio del ricevitore

Il ricevitore è collegato alla caldaia tramite un cavo di collegamento tripolare.

- Posizionare il ricevitore nella parte superiore della caldaia all'esterno della copertura dell'apparecchio.
- Collegare il cavo di collegamento come illustrato al capitolo 10.

9.3 Montaggio della centralina di regolazione della temperatura ambiente

Prima dell'installazione dell'apparecchio, verificare la presenza nel luogo di montaggio di possibili disturbi al funzionamento della tratta radio dovuti ad altri apparecchi elettrici o a effetti negativi dell'edificio. In caso di disturbi al segnale radio, è necessario scegliere un luogo di montaggio alternativo.

- Staccare la centralina di regolazione della temperatura ambiente **(1)** dal supporto murale **(3)**.
- Praticare due fori di fissaggio **(2)** con diametro di 6 mm (come illustrato alla fig. 9.1) ed inserire i tasselli in dotazione.

9 Montaggio

- Fissare il supporto murale alla parete utilizzando le due viti in dotazione.
- Inserire le batterie in dotazione nel vano batterie (fig. 9.1, pos. **4**) posto sul retro della centralina di termoregolazione. Assicurarsi che la polarità delle batterie sia corretta.
- Premere la centralina di regolazione della temperatura ambiente contro il supporto murale finché non vi si innesta.

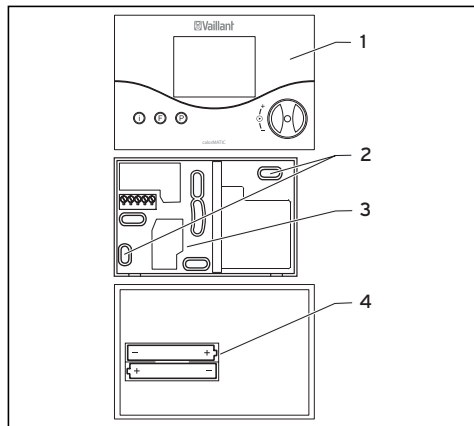

Fig. 9.1 Montaggio della centralina di regolazione della temperatura ambiente

10 Installazione elettrica

L'allacciamento elettrico deve essere effettuato unicamente da un tecnico abilitato e qualificato.



Pericolo!

Pericolo di morte causato da scarica elettrica su collegamenti sotto tensione. Prima di effettuare lavori con l'apparecchio staccare l'alimentazione di corrente e assicurarsi che non possa essere reinserita accidentalmente.

10.1 Collegamento del ricevitore

Il comando della caldaia avviene tramite un cavo di collegamento tripolare fissato stabilmente al ricevitore.

- Rimuovere il ponticello della caldaia sui morsetti 3 e 4 (se presente).
- Collegare il cavo tripolare ai morsetti 3-4-5 nel quadro elettrico della caldaia. Prestare attenzione a non invertire i fili 3-4-5.

Osservare le istruzioni relative alla caldaia.

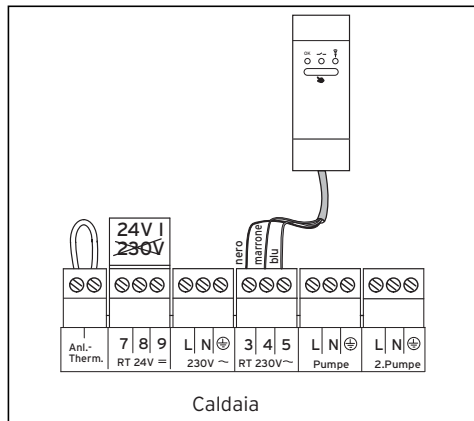

Fig. 10.1 Allacciamento elettrico

11 Messa in servizio

Per regolare adeguatamente l'impianto è necessario impostare alcuni parametri dello stesso. Questi parametri si trovano su un livello di comando e possono essere regolati unicamente da un tecnico abilitato e qualificato.

Anche il livello di servizio/diagnosi è previsto di ausilio per l'assistenza tecnica. Il ricevitore è dotato di tre LED di stato che forniscono le seguenti informazioni sul sistema:

LED	Indicazione	Stato	Funzionamento
verde	OK	acceso	Funzionamento corretto
		spento	Errore nel funzionamento
		peggiante	Nessun segnale radio
rosso		acceso	Relè scattato
		lampeggiante	Funzionamento manuale
		spento	Relè non scattato
giallo		lampeggiante	Ricezione di un segnale radio

Tab. 11 Visualizzazioni

In caso di disturbi, commutare con il tasto  da Funzionamento automatico a manuale. Premendo ripetutamente il tasto, accendere o spegnere il riscaldamento. Il tipo di funzionamento selezionato (Riscaldamento ON oppure OFF) permane fino alla ricezione del seguente segnale radio.

11.1 Livello riservato al tecnico abilitato

Per accedere al livello riservato al tecnico abilitato premere il tasto P.

- Premere il tasto P per ca. 10 sec. Sul display appaiono il simbolo della chiave e il primo parametro.

11 Messa in servizio

- Premere il selettore. È ora possibile richiamare i parametri dell'impianto uno dopo l'altro.
- Ruotare il selettore per impostare i valori desiderati.

Premendo il tasto P, il display ritorna alla visualizzazione di base.

È possibile richiamare e modificare i seguenti parametri dell'impianto.

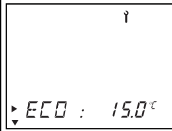
Display	Impostare ruotando il selettore
	Temperatura di abbassamento Impostazione di fabbrica: 15 °C Campo di regolazione: 5 ... 30 °C

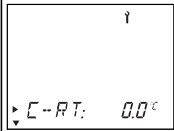
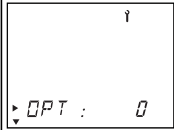
Display	Impostare ruotando il selettore
	Correzione valore reale ambiente Adeguamento del valore indicato nel campo compreso tra max. +/- 3 °C Impostazione di fabbrica: 0 °C
	Comportamento di regolazione / Adeguamento tratta Per l'adeguamento ottimale alle dimensioni dell'ambiente e al dimensionamento dei termosifoni Impostazione di fabbrica: 0 Campo di regolazione: -5 ... +5 (valori positivi: attivazione meno frequente della centralina di termoregolazione; valori negativi: attivazione più frequente della centralina di termoregolazione)

Display	Impostare ruotando il selettore
	Valore impostato giorno Per l'attivazione del calendario
	Valore impostato mese Per l'attivazione del calendario
	Valore impostato anno Per l'attivazione del calendario

Tab. 11.1 Parametri dell'impianto

11.2 Livello di servizio/diagnosi

Per accedere al livello di servizio/diagnosi premere il tasto P e il selettore.

- Premere contemporaneamente il tasto P e il selettore per ca. 3 sec.

Inizialmente viene attivata una richiesta di riscaldamento, al fine di controllare il collegamento con la caldaia e il relè di commutazione.

In seguito è possibile richiamare tutte le possibilità di prova premendo il selettore. Premendo il tasto P, il display ritorna alla visualizzazione di base.

11 Messa in servizio

È possibile richiamare le seguenti prove:

Selettore	Prova	Svolgimento prova
Premere assieme al tasto P per ca. 3 sec.	Richiesta riscaldamento	Il relè commuta sulla richiesta di riscaldamento (indicazione: CH ON)
Premere	Tratta radio	Visualizzazione RF On
Premere	Prova display	Vengono visualizzati tutti gli elementi del display.
Premere	Versione software	Viene indicata la versione del software.

Tab. 11.2 Servizio/Diagnosi

Ripristino sull'impostazione di fabbrica

- Per riportare la centralina sull'impostazione di fabbrica, premere il tasto P per 15 sec.

11.3 Consegna all'utente

L'utente deve essere istruito su come trattare e come fare funzionare il proprio termostato.

- Consegnare all'utente i manuali di istruzioni e le documentazioni dell'apparecchio a lui destinate affinché le conservi.
- Mostrare il contenuto del manuale di istruzioni per l'uso all'utilizzatore e rispondere ad eventuali domande.
- Istruire l'utente in particolar modo su tutte le indicazioni per la sicurezza che questi deve rispettare.
- Fare presente all'utente che tutti i manuali di istruzioni devono essere conservati nelle vicinanze del termostato.

12 Eliminazione dei disturbi

La centralina di regolazione visualizza i seguenti messaggi d'errore:

Messaggio d'errore	Significato	Eliminazione dei disturbi
RF Err	Mancato collegamento radio al ricevitore della caldaia	Controllare il luogo di montaggio.
BATT	Livello batteria basso, sostituzione necessaria	Sostituire le batterie.

Tab. 12 Segnalazioni d'errore

13 Dati tecnici

Denominazione	Unità	Trasmittitore	Ricevitore
Tensione di esercizio	V	3V (2xAAA)	230 ~
Temperatura ambiente max. ammessa	°C	50	50
Durata della batteria	Mesi	ca. 18	
Frequenza di trasmissione	MHz	868,35	868,35
Potenza di trasmissione	mW	0,5	
Assorbimento di corrente	mA	≤ 5 (attesa) ≤ 20 (modalità di trasmissione)	
Sezione minima dei cavi di collegamento	mm ²	0,75	
Tipo di protezione		IP 20	IP 40
Classe di protezione per centralina di termoregolazione		III	II
Dimensioni			
Altezza/larghezza/profondità	mm	97/146/27	50/170/28

Tab. 13 Dati tecnici

14 Servizio di assistenza Vaillant

Servizio di assistenza Italia

I Centri di Assistenza Tecnica Vaillant Service sono formati da professionisti abilitati secondo le norme di legge e sono istruiti direttamente da Vaillant sui prodotti, sulle norme tecniche e sulle norme di sicurezza.

I Centri di Assistenza Tecnica Vaillant Service utilizzano inoltre solo ricambi originali.

Contatti il Centro di Assistenza Tecnica Vaillant Service più vicino consultando Le Pagine Gialle alla voce

„Caldaie a Gas“ oppure consultando il sito www.vaillant.it

Servizio di assistenza Svizzera

Vaillant GmbH Werkskundendienst (Schweiz)

Dietikon:

Telefon: (044)744 29 -39

Telefax: (044)744 29 -38

Fribourg:

Téléfon: (026)409 72 -17

Téléfax: (026)409 72 -19

Vaillant GmbH
Postfach 86
Riedstrasse 10
CH-8953 Dietikon 1/ZH
Telefon: (044)744 29 -29
Telefax: (044)744 29 -28

Case postale 4
CH-1752 Villars-sur-Glâne 1
Téléfon: (026)409 72 -10
Téléfax: (026)409 72 -14

Vaillant Saunier Duval Italia S.p.A. unipersonale

Società soggetta all'attività di direzione e coordinamento della Vaillant GmbH

Via Benigno Crespi 70 ■ 20159 Milano ■ Tel. 02 / 69 71 21 ■ Fax 02 / 69 71 25 00

Uff. di Roma: Via Zoe Fontana 220 (Tecnocittà) ■ 00131 Roma

Tel. 06 / 419 12 42 ■ Fax 06 / 419 12 45

Uff. di Napoli: Centro Direzionale ■ Edif. E5 ■ 80143 Napoli

Tel. 081 / 778 24 11 ■ Fax 081 / 778 23 09

www.vaillant.it ■ info.italia@vaillant.de

Vaillant Sarl

"Le Technipole" ■ 8, Avenue Pablo Picasso ■ F- 94132 Fontenay-sous-Bois Cedex

Téléphone 01 49 74 11 11 ■ Fax 01 48 76 89 32 ■ www.vaillant.fr ■ info@vaillant.fr

N.V. Vaillant S.A.

Rue Golden Hopestraat 15 ■ B-1620 Drogenbos ■ Tel. 02/334 93 00

Fax 02/334 93 19 ■ www.vaillant.be ■ info@vaillant.be

Vaillant S.à.r.l

Case postale 4 ■ CH-1752 Villars-sur-Glâne 1 ■ Tél. 026/409 72-10

Fax 026/409 72-14 ■ www.vaillant.ch ■ info@vaillant.ch

Vaillant GmbH

Postfach 86 ■ Riedstr. 10 ■ CH-8953 Dietikon 1 / ZH ■ Telefon 01/744 29 -29

Telefax 01/744 29 -28 ■ www.vaillant.ch ■ info@vaillant.ch

Vaillant Gesellschaft mbH

Forchheimergasse 7 ■ A-1230 Wien ■ Telefon 05/7050-0

Telefax 05/7050-1199 ■ www.vaillant.at ■ info@vaillant.at

Vaillant GmbH

Berghauser Str. 40 ■ 42859 Remscheid ■ Telefon 0 21 91/18-0

Telefax 0 21 91/18-28 10 ■ www.vaillant.de ■ info@vaillant.de