

VR 92f/3

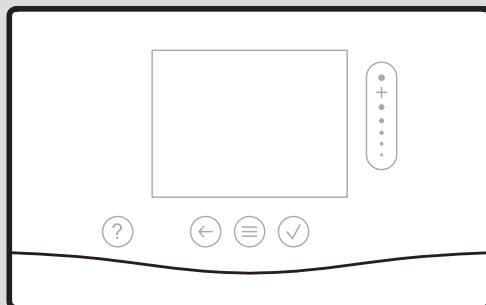

- de** Betriebs- und Installationsanleitung
- fr** Notice d'utilisation et d'installation
- it** Istruzioni per l'uso e l'installazione
- nl** Gebruiksaanwijzing en installatiehandleiding
- en** Country specifics



<b>de</b>	<b>Betriebs- und Installationsanleitung</b>	<b>3</b>
<b>fr</b>	<b>Notice d'utilisation et d'installation</b>	<b>21</b>
<b>it</b>	<b>Istruzioni per l'uso e l'installazione</b>	<b>39</b>
<b>nl</b>	<b>Gebruiksaanwijzing en installatiehandleiding</b>	<b>57</b>
<b>en</b>	<b>Country specifics</b>	<b>75</b>

# Betriebs- und Installationsanleitung

## Inhalt

<b>1</b>	<b>Sicherheit</b> .....	<b>4</b>
1.1	Handlungsbezogene Warnhinweise .....	4
1.2	Bestimmungsgemäße Verwendung.....	4
1.3	Allgemeine Sicherheitshinweise ....	5
1.4	 -- Sicherheit/Vorschriften.....	6
<b>2</b>	<b>Produktbeschreibung</b> .....	<b>7</b>
2.1	Welche Nomenklatur wird verwendet? .....	7
2.2	Was bedeuten die folgenden Temperaturen? .....	7
2.3	Was ist eine Zone? .....	7
2.4	Was bedeutet Zeitfenster?.....	7
2.5	Fehlfunktion vermeiden .....	8
2.6	Display, Bedienelemente und Symbole.....	8
2.7	Bedien- und Anzeigefunktionen .....	10
<b>3</b>	 -- <b>Inbetriebnahme und Montage</b> .....	<b>13</b>
3.1	Lieferumfang prüfen.....	13
3.2	Voraussetzungen für die Inbetriebnahme.....	13
3.3	Batterien in das Produkt einsetzen .....	13
3.4	Produkt installieren und montieren.....	13
3.5	Einstellungen am Systemregler vornehmen.....	14
3.6	Einstellungen später ändern .....	14
<b>4</b>	<b>Wartung</b> .....	<b>15</b>
4.1	Batterien wechseln .....	15
<b>5</b>	<b>Fehler- und Wartungsmeldungen</b> .....	<b>16</b>
5.1	Fehlermeldungen.....	16
5.2	Wartungsmeldungen.....	16

<b>6</b>	<b>Information zum Produkt</b> .....	<b>16</b>
6.1	Mitgeltende Unterlagen beachten und aufbewahren .....	16
6.2	Gültigkeit der Anleitung.....	16
6.3	Typenschild.....	16
6.4	Serialnummer .....	16
6.5	CE-Kennzeichnung.....	16
6.6	Garantie und Kundendienst.....	17
6.7	Recycling und Entsorgung.....	17
6.8	Recycling und Entsorgung.....	18
6.9	Technische Daten.....	18
	<b>Anhang</b> .....	<b>19</b>
<b>A</b>	<b>Störungsbehebung, Wartungsmeldung</b> .....	<b>19</b>
A.1	Störungsbehebung .....	19
A.2	Wartungsmeldungen.....	19
<b>B</b>	 -- <b>Störungs-, Fehlerbehebung, Wartungsmeldung</b> .....	<b>20</b>
B.1	Störungsbehebung .....	20
B.2	Fehlerbehebung.....	20
B.3	Wartungsmeldungen.....	20

# 1 Sicherheit

## 1.1 Handlungsbezogene Warnhinweise

### Klassifizierung der handlungsbezogenen Warnhinweise

Die handlungsbezogenen Warnhinweise sind wie folgt mit Warnzeichen und Signalwörtern hinsichtlich der Schwere der möglichen Gefahr abgestuft:

### Warnzeichen und Signalwörter



#### **Gefahr!**

Unmittelbare Lebensgefahr oder Gefahr schwerer Personenschäden



#### **Gefahr!**

Lebensgefahr durch Stromschlag



#### **Warnung!**

Gefahr leichter Personenschäden



#### **Vorsicht!**

Risiko von Sachschäden oder Schäden für die Umwelt

## 1.2 Bestimmungsgemäße Verwendung

Bei unsachgemäßer oder nicht bestimmungsgemäßer Verwendung können Beeinträchtigungen des Produkts und anderer Sachwerte entstehen.

Das Produkt ermöglicht die Fernbedienung einer Zone über eine eBUS-Schnittstelle.

Für den Betrieb sind folgende Komponenten notwendig:

### – **VRC 720f**

Funktionsmodul **FM5**

Die bestimmungsgemäße Verwendung beinhaltet:

- das Beachten der beiliegenden Betriebs-, Installations- und Wartungsanleitungen des Produkts sowie aller weiteren Komponenten der Anlage
- die Installation und Montage entsprechend der Produkt- und Systemzulassung
- die Einhaltung aller in den Anleitungen aufgeführten Inspektions- und Wartungsbedingungen.

Die bestimmungsgemäße Verwendung umfasst außerdem die Installation gemäß IP-Code.

Dieses Produkt kann von Kindern ab 8 Jahren und darüber sowie von Personen mit verringerten physischen, sensorischen oder mentalen Fähigkeiten oder Mangel an Erfahrung und Wissen benutzt werden, wenn sie beaufsichtigt oder bezüglich des sicheren Gebrauchs des Produktes unterwiesen wurden und die daraus resultierenden Gefahren verstehen. Kinder dürfen nicht mit

dem Produkt spielen. Reinigung und Benutzer-Wartung dürfen nicht von Kindern ohne Beaufsichtigung durchgeführt werden.

Eine andere Verwendung als die in der vorliegenden Anleitung beschriebene oder eine Verwendung, die über die hier beschriebene hinausgeht, gilt als nicht bestimmungsgemäß. Nicht bestimmungsgemäß ist auch jede unmittelbare kommerzielle und industrielle Verwendung.

### **Achtung!**

Jede missbräuchliche Verwendung ist untersagt.

## **1.3 Allgemeine Sicherheitshinweise**

### **1.3.1 Qualifikation**

Arbeiten und Funktionen, die nur der Fachhandwerker durchführen bzw. einstellen darf, sind durch das Symbol  gekennzeichnet.

Folgende Arbeiten dürfen nur Fachhandwerker durchführen, die hinreichend dafür qualifiziert sind:

- Montage
- Demontage
- Installation
- Inbetriebnahme
- Außerbetriebnahme

- ▶ Gehen Sie gemäß dem aktuellen Stand der Technik vor.

### **1.3.2 Batterien**

- ▶ Beachten Sie den Batterietyp, wie in der vorliegenden Anleitung beschrieben, siehe Kapitel "Lieferumfang".
- ▶ Entfernen Sie Batterien und legen Sie Batterien ein, wie in der vorliegenden Anleitung beschrieben, siehe Kapitel "Batterie wechseln".
- ▶ Laden Sie nicht-wiederaufladbare Batterien nicht wieder auf.
- ▶ Entfernen Sie wiederaufladbare Batterien aus dem Produkt, bevor Sie sie aufladen.
- ▶ Kombinieren Sie keine unterschiedlichen Batterietypen.
- ▶ Kombinieren Sie keine neuen und gebrauchten Batterien.
- ▶ Setzen Sie die Batterien mit korrekter Polung ein.
- ▶ Entfernen Sie verbrauchte Batterien aus dem Produkt und entsorgen Sie sie fachgerecht.
- ▶ Entfernen Sie die Batterien, bevor Sie das Produkt für längere Zeit ungenutzt verwahren und/oder es verschrotten.
- ▶ Schließen Sie die Anschlusskontakte im Batteriefach des Produkts nicht kurz.

### 1.3.3 Gefahr durch Fehlbefienung

Durch Fehlbefienung können Sie sich selbst und andere gefährden und Sachschäden verursachen.

- ▶ Lesen Sie die vorliegende Anleitung und alle mitgeltenden Unterlagen sorgfältig durch, insb. das Kapitel „Sicherheit“ und die Warnhinweise.
- ▶ Führen Sie als Betreiber nur diejenigen Tätigkeiten durch, zu denen die vorliegende Anleitung anleitet und nicht mit dem Symbol  gekennzeichnet sind.

## 1.4 -- Sicherheit/Vorschriften

### 1.4.1 Risiko eines Sachschadens durch Frost

- ▶ Installieren Sie das Produkt nicht in frostgefährdeten Räumen.

### 1.4.2 Vorschriften (Richtlinien, Gesetze, Normen)

- ▶ Beachten Sie die nationalen Vorschriften, Normen, Richtlinien, Verordnungen und Gesetze.

**Gültigkeit:** Italien



Sie finden eine Liste relevanter Normen unter:

<https://www.vaillant.it/professionisti/normative/riferimenti-normativi-prodotto/>

## 2 Produktbeschreibung

### 2.1 Welche Nomenklatur wird verwendet?

- Fernbedienung: statt VR 92f
- Systemregler: statt VRC 720f
- FM5 oder Funktionsmodul FM5: statt VR 71

### 2.2 Was bedeuten die folgenden Temperaturen?

**Wunschtemperatur** ist die Temperatur, auf die die Wohnräume geheizt oder gekühlt werden sollen.

**Absenktemperatur** ist die Temperatur, die außerhalb der Zeitfenster in den Wohnräumen nicht unterschritten werden soll.

### 2.3 Was ist eine Zone?

Ein Gebäude kann in mehrere Bereiche eingeteilt werden, die Zonen genannt werden. Jede Zone kann eine andere Anforderung an die Heizungsanlage haben.

Beispiele für die Einteilung in Zonen:

- In einem Haus sind eine Fußbodenheizung (Zone 1) und ein Heizkörpersystem (Zone 2) vorhanden.
- In einem Haus gibt es mehrere eigenständige Wohneinheiten. Jede Wohneinheit erhält eine eigene Zone.

### 2.4 Was bedeutet Zeitfenster?

Beispiel Heizbetrieb im Modus: Zeitgesteuert

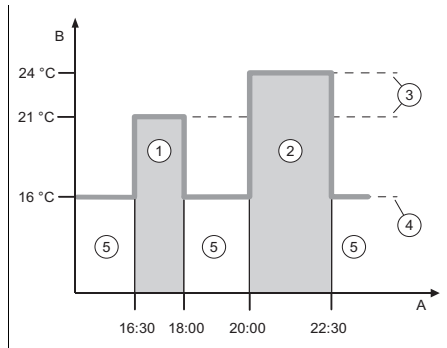

A	Uhrzeit	3	Wunschtemperatur
B	Temperatur	4	Absenktemperatur
1	Zeitfenster 1	5	außerhalb der Zeitfenster
2	Zeitfenster 2		

Sie können einen Tag in mehrere Zeitfenster (1) und (2) aufteilen. Jedes Zeitfenster kann einen individuellen Zeitraum umfassen. Die Zeitfenster dürfen sich nicht überlappen. Jedem Zeitfenster können Sie eine andere Wunschtemperatur (3) zuordnen.

Beispiel:

16:30 bis 18:00 Uhr; 21 °C

20:00 bis 22:30 Uhr; 24 °C

Innerhalb der Zeitfenster werden die Wohnräume auf die Wunschtemperatur geheizt. In den Zeiten außerhalb der Zeitfenster (5) werden die Wohnräume auf die niedriger eingestellte Absenktemperatur (4) geheizt.

Beispiel Kühlbetrieb im Modus: Zeitgesteuert

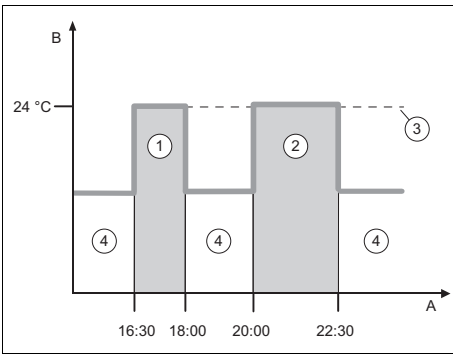

- |   |               |   |                           |
|---|---------------|---|---------------------------|
| A | Uhrzeit       | 3 | Wunschtemperatur          |
| B | Temperatur    | 1 | Zeitfenster 1             |
| 1 | Zeitfenster 1 | 2 | Zeitfenster 2             |
| 2 | Zeitfenster 2 | 4 | außerhalb der Zeitfenster |

Sie können einen Tag in mehrere Zeitfenster **(1)** und **(2)** aufteilen. Jedes Zeitfenster kann einen individuellen Zeitraum umfassen. Die Zeitfenster dürfen sich nicht überlappen. Sie können eine Wunschtemperatur **(3)** einstellen, die allen Zeitfenstern zugeordnet wird.

Beispiel:

16:30 bis 18:00 Uhr; 24 °C

20:00 bis 22:30 Uhr; 24 °C

Innerhalb der Zeitfenster werden die Wohnräume auf die Wunschtemperatur gekühlt. In den Zeiten außerhalb der Zeitfenster **(4)** werden die Wohnräume nicht gekühlt.

## 2.5 Fehlfunktion vermeiden

- ▶ Verdecken Sie die Fernbedienung nicht durch Möbel, Vorhänge oder sonstige Gegenstände.
- ▶ Achten Sie darauf, dass alle Heizkörper-Thermostatventile in dem Raum, in dem die Fernbedienung montiert ist, voll aufgedreht sind.

## 2.6 Display, Bedienelemente und Symbole

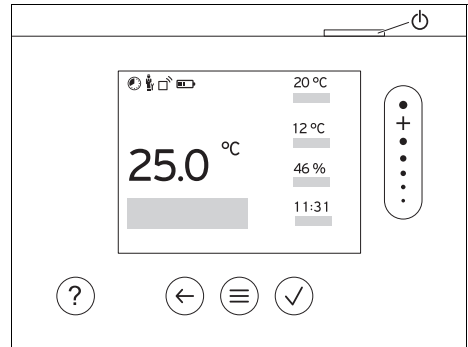

### 2.6.1 Bedienelemente

- Menü aufrufen
- Zurück zum Hauptmenü
- Auswahl/Änderung bestätigen
- Einstellwerte speichern
- Eine Ebene zurück
- Eingabe abbrechen
- Durch Menüstruktur navigieren
- Einstellwert verringern oder erhöhen
- Zu einzelnen Zahlen/Buchstaben navigieren
- Hilfe aufrufen
- Zeitprogrammassistent aufrufen
- Display einschalten
- Display ausschalten

Das Bedienelement befindet sich an der Oberseite des Reglers.

Aktive Bedienelemente leuchten grün.

1-mal drücken: Sie gelangen in die Grundanzeige.

2-mal drücken: Sie gelangen in das Menü.

### 2.6.2 Symbole

- Ladestand der Batterien
- Signalstärke
- Zeitgesteuertes Heizen aktiv





Tastensperre aktiv

---



Wartung fällig

---



Fehler in der Heizungsanlage

---



Fachhandwerker kontaktieren

---

## 2.7 Bedien- und Anzeigefunktionen

Um das Menü aufzurufen, drücken Sie 2 x .

### 2.7.1 Menüpunkt REGELUNG

#### MENÜ

REGELUNG		
<b>Zone</b>		
<b>Heizen</b>		
<b>Modus:</b>		
<b>Manuell</b>		Ununterbrochenes Halten der Wunschtemperatur
<b>Wunschtemperatur: °C</b>		Was bedeuten die verschiedenen Temperaturen? (→ Kapitel 2.2)
<b>Zeitgesteuert</b>		Was bedeutet Zeitfenster? (→ Kapitel 2.4)
<b>Wochenplaner</b>		Bis zu 12 Zeitfenster und Wunschtemperaturen sind pro Tag einstellbar. Innerhalb der Zeitfenster gilt die <b>Wunschtemperatur: °C</b> . Der Fachhandwerker stellt das Verhalten der Heizungsanlage außerhalb der Zeitfenster in der Funktion <b>Absenkmodus</b> : ein. Im <b>Absenkmodus</b> : bedeutet: <ul style="list-style-type: none"> <li>– <b>Eco</b>: Die Heizung ist außerhalb der Zeitfenster ausgeschaltet. Der Frostschutz ist aktiviert.</li> <li>– <b>Normal</b>: Die Absenkttemperatur gilt außerhalb der Zeitfenster.</li> </ul>
<b>Wunschtemperatur: °C</b>		Was bedeuten die verschiedenen Temperaturen? (→ Kapitel 2.2)
<b>Absenkttemperatur: °C</b>		Was bedeuten die verschiedenen Temperaturen? (→ Kapitel 2.2)
<b>Aus</b>		Heizung ist ausgeschaltet, Warmwasser ist weiterhin verfügbar, Frostschutz ist aktiviert
<b>Kühlen</b>		
<b>Modus:</b>		
<b>Manuell</b>		Ununterbrochenes Halten der Wunschtemperatur
<b>Wunschtemperatur: °C</b>		Was bedeuten die verschiedenen Temperaturen? (→ Kapitel 2.2)
<b>Zeitgesteuert</b>		Was bedeutet Zeitfenster? (→ Kapitel 2.4)
<b>Wochenplaner</b>		Bis zu 12 Zeitfenster sind pro Tag einstellbar. Innerhalb der Zeitfenster gilt die <b>Wunschtemperatur: °C</b> . Außerhalb der Zeitfenster ist Kühlen ausgeschaltet.
<b>Wunschtemperatur: °C</b>		Was bedeuten die verschiedenen Temperaturen? (→ Kapitel 2.2)

	<b>Aus</b>	Kühlen ist ausgeschaltet, Warmwasser ist weiterhin verfügbar.
	<b>Name der Zone</b>	Werkseitig eingestellten Namen <b>Zone 1</b> ändern
	<b>Abwesenheit</b>	Heizbetrieb läuft in dieser Zeit mit der festgelegten Absenktemperatur. Werkseinstellung: <b>Absenktemperatur: °C 15 °C</b>
	<b>Zone</b>	Gilt für die ausgewählte Zone im vorgegebenen Zeitraum.
	<b>Stoßlüften</b>	Der Heizbetrieb ist für 30 Minuten unterbrochen.
	<b>Zeitprogrammassistent</b>	Programmieren der Wunschtemperatur für Montag - Freitag und Samstag - Sonntag. Die Programmierung gilt für die zeitgesteuerten Funktionen <b>Heizen</b> und <b>Kühlen</b> . Der Zeitprogrammassistent überschreibt die Wochenplaner der Funktionen <b>Heizen</b> und <b>Kühlen</b> .

## 2.7.2 Menüpunkt INFORMATION

### MENÜ

<b>INFORMATION</b>		
	<b>Aktuelle Temperaturen</b>	
	<b>Zone</b>	Aktuelle Raumtemperatur in der Zone
	<b>Aktuelle Raumluftfeuchte</b>	Aktuelle Raumluftfeuchte, gemessen mit dem eingebauten Feuchtesensor
	<b>Bedienelemente</b>	Erläuterung der Bedienelemente
	<b>Menüvorstellung</b>	Erläuterung der Menüstruktur
	<b>Kontakt Fachhandwerker</b>	Der Fachhandwerker kann seine Telefonnummer hinterlegen.
	<b>Telefonnummer</b>	
	<b>Firma</b>	
	<b>Serialnummer</b>	Identifikation des Produkts. Die 7. bis 16. Ziffer ist die Artikelnummer

## 2.7.3 Menüpunkt EINSTELLUNGEN

### MENÜ

<b>EINSTELLUNGEN</b>		
	 <b>Fachhandwerkerebene</b>	
	<b>Zugangscode eingeben</b>	Zugang zur Fachhandwerkerebene, Werkseinstellung: 00 Bei unbekanntem Zugangscode, die Fernbedienung auf die Werkseinstellung zurücksetzen.
	<b>Fehlerhistorie</b>	Fehler sind zeitlich sortiert aufgelistet

<b>Adresse Fernbedienung:</b>	Jede Fernbedienung erhält eine eindeutige Adresse, beginnend mit Adresse 1. Für jede weitere Fernbedienung, die Adresse fortlaufend erhöhen.
<b>Empfangsstärke Systemregler</b>	Empfangsstärke zwischen Funkempfängereinheit und Produkt <ul style="list-style-type: none"> <li>- 4: Die Funkverbindung ist im akzeptablen Bereich. Wenn die Empfangsstärke &lt; 4 wird, ist die Funkverbindung instabil.</li> <li>- 10: Die Funkverbindung ist sehr stabil.</li> </ul>
<b>Softwareversion</b>	
<b>Code ändern</b>	Festlegen eines individuellen Zugangscode für die Fachhandwerkerebene
<b>Sprache, Display</b>	
<b>Sprache:</b>	Festlegen der Sprache, die im Display angezeigt werden soll.
<b>Displayhelligkeit:</b>	Helligkeit bei aktiver Nutzung.
<b>Korrekturwert</b>	
<b>Raumtemperatur: K</b>	Ausgleich der Temperaturdifferenz zwischen dem gemessenen Wert im Systemregler und dem Wert eines Referenzthermometers im Wohnraum.
<b>Werkseinstellungen</b>	Die Fernbedienung setzt alle Einstellungen auf Werkseinstellung zurück und ruft den Installationsassistenten auf. Den Installationsassistenten darf nur der Fachhandwerker bedienen.

### 3 -- Inbetriebnahme und Montage

#### 3.1 Lieferumfang prüfen

Anzahl	Inhalt
1	Funk-Fernbedienung
1	Befestigungsmaterial (2 Schrauben und 2 Dübel)
4	Batterien, Typ LR06
1	Dokumentation

- ▶ Prüfen Sie den Lieferumfang auf Vollständigkeit und Unversehrtheit.

#### 3.2 Voraussetzungen für die Inbetriebnahme

Für die Inbetriebnahme des Produkts sind folgende Voraussetzungen erforderlich:

- Die Montage und Installation aller Systemkomponenten, des Systemreglers und der Funkempfängereinheit ist abgeschlossen.
- Die Stromversorgung für die gesamte Heizungsanlage ist eingeschaltet.
- Die Systemkomponenten sind eingeschaltet.
- Die einzelnen Installationsassistenten der Systemkomponenten sind erfolgreich abgeschlossen.

#### 3.3 Batterien in das Produkt einsetzen

1. Stellen Sie sich mit dem Produkt neben die Funkempfängereinheit.

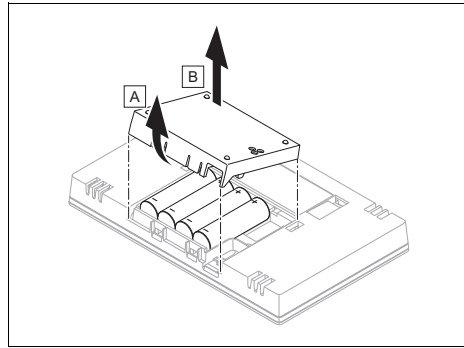

2. Öffnen Sie das Batteriefach.



#### **Gefahr!**

#### **Lebensgefahr durch ungeeignete Batterien/Akkus!**

Wenn Batterien/Akkus durch den falschen Batterie-/Akkutyp ersetzt werden, dann besteht Explosionsgefahr.

- ▶ Achten Sie beim Batterie-/Akkuwechsel auf den korrekten Batterie-/Akkutyp.
- ▶ Entsorgen Sie gebrauchte Batterien/Akkus gemäß den Anweisungen in der vorliegenden Anleitung.

3. Setzen Sie die Batterien gemäß der im Batteriefach angegebenen Polung ein.
  - ◁ Der Installationsassistent startet.
4. Schließen Sie das Batteriefach.

#### 3.4 Produkt installieren und montieren

Der Installationsassistent startet automatisch, sobald das Produkt mit Spannung versorgt wird.

Der Installationsassistent führt Sie durch die notwendigen Funktionen. Bei jeder Funktion wählen Sie den Einstellwert aus, der zu der installierten Heizungsanlage passt.

- ▶ Wenn im Display **Einlernen** angezeigt wird, dann drücken Sie die Taste an der Funkempfängereinheit.
  - ◁ An der Funkempfängereinheit blinkt die LED grün.
- ▶ Gehen Sie bei der Prüfung der Empfangsstärke am ausgesuchten Aufstellort folgendermaßen vor:
- ▶ Gehen Sie mit der Fernbedienung zum ausgesuchten Aufstellort des Produkts.
- ▶ Schließen Sie auf dem Weg zum Aufstellort alle Türen.
- ▶ Wenn das Display aus ist, dann

drücken Sie  an der Oberseite des Produkts, um das Display wieder zu aktivieren.

- ▶ Prüfen Sie am ausgesuchten Aufstellort die Empfangsstärke im Display des Produkts.

**Bedingung:** Display zeigt **Funkkommunikation unterbrochen**

- Stellen Sie sicher, dass die Funkempfängereinheit mit Strom versorgt wird.

**Bedingung:** Empfangsstärke Systemregler < 4

- Wählen Sie einen anderen Aufstellort, mit einer Empfangsstärke  $\geq 4$ .

**Bedingung:** Empfangsstärke Systemregler  $\geq 4$

- Der Aufstellort ist für die Montage des Produkts geeignet.

- ▶ Stellen Sie sicher, dass der Aufstellort keiner Zugluft, direkten Solarstrahlung oder anderen Wärmequellen (z. B. Heizkörper, TV) ausgesetzt ist und das Produkt nicht durch Möbel, Vorhänge oder sonstige Gegenstände verdeckt wird.

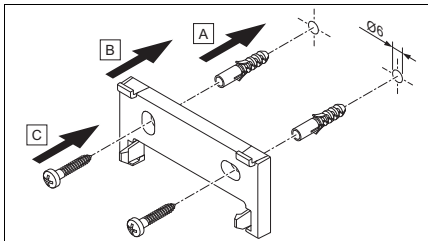

Montieren Sie den Gerätehalter in einer Höhe von ca. 1,30 m.

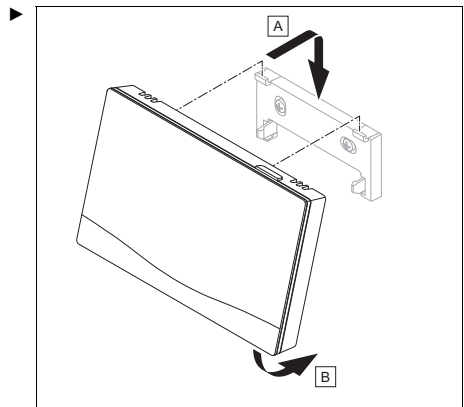

Stecken Sie das Produkt auf den Gerätehalter.

- ◁ Das Produkt rastet ein.

Nachdem Sie den Installationsassistenten durchlaufen haben, erscheint auf dem Display: **Sie haben den Installationsassistenten abgeschlossen!**

### 3.5 Einstellungen am Systemregler vornehmen

1. Wählen Sie in der Funktion **Raum-aufschaltung**: den Wert **Aktiv** oder **Erweitert**, wenn Sie zusätzlich den Raumtemperatursensor der Fernbedienung verwenden wollen.
2. Stellen Sie fest, in welcher Zone die Fernbedienung installiert ist.
3. Blättern Sie im Display zu der Zone, in der die Fernbedienung installiert ist.
4. Ordnen Sie in dieser Zone in der Funktion **Zonenzuordnung**: die Adresse der Fernbedienung zu, die angesprochen werden soll.

### 3.6 Einstellungen später ändern

Alle Einstellungen, die Sie über den Installationsassistenten vorgenommen haben, können Sie später über die Bedienebene des Betreibers oder die Fachhandwerkerebene ändern.

## 4 Wartung

### 4.1 Batterien wechseln



#### **Gefahr!**

#### **Lebensgefahr durch ungeeignete Batterien/Akkus!**

Wenn Batterien/Akkus durch den falschen Batterie-/Akkutyp ersetzt werden, dann besteht Explosionsgefahr.

- ▶ Achten Sie beim Batterie-/Akkuwechsel auf den korrekten Batterie-/Akkutyp.
- ▶ Entsorgen Sie gebrauchte Batterien/Akkus gemäß den Anweisungen in der vorliegenden Anleitung.



#### **Warnung!**

#### **Verätzungsgefahr durch Auslaufen der Batterien!**

Aus verbrauchten Batterien kann ätzende Batterieflüssigkeit auslaufen.

- ▶ Entfernen Sie verbrauchte Batterien so bald wie möglich aus dem Produkt.
- ▶ Entfernen Sie vor längerer Abwesenheit auch noch geladene Batterien aus dem Produkt.
- ▶ Vermeiden Sie Haut- oder Augenkontakt mit ausgelaufener Batterieflüssigkeit.

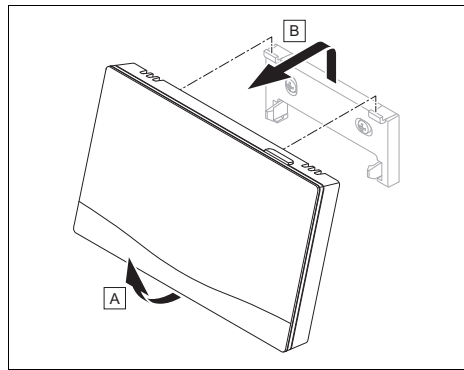

1. Nehmen Sie das Produkt vom Gerätehalter.

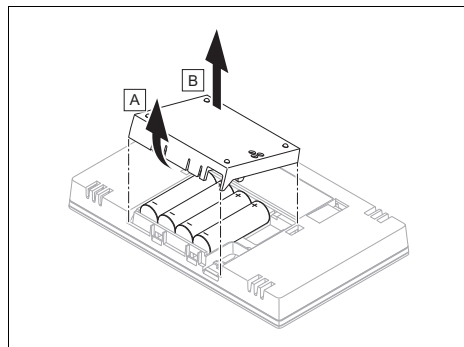

2. Öffnen Sie das Batteriefach.
3. Entfernen Sie die Batterien.
4. Setzen Sie neue Batterien gemäß der im Batteriefach angegebenen Polung ein.
  - ausschließlich Batterietyp LR06 verwenden
  - keine wiederaufladbaren Batterien verwenden
  - keine unterschiedlichen Batterietypen kombinieren
  - keine neuen und gebrauchten Batterien kombinieren
5. Schließen Sie die Anschlusskontakte nicht kurz.
6. Schließen Sie das Batteriefach.

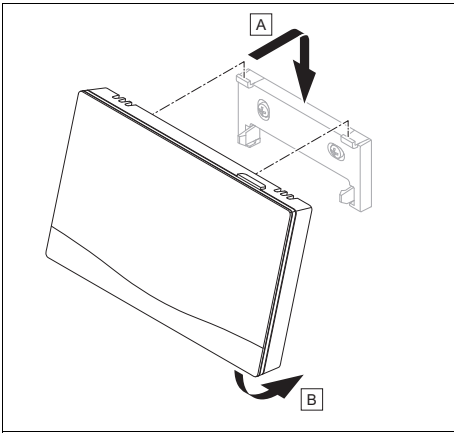

7. Stecken Sie das Produkt auf den Gerätehalter.
  - Das Produkt rastet ein.

## 5 Fehler- und Wartungsmeldungen

### 5.1 Fehlermeldungen

Im Display erscheint  mit dem Text der Fehlermeldung.

Fehlermeldungen finden Sie unter: **MENÜ** → **EINSTELLUNGEN** → **Fachhandwerkebene** → **Fehlerhistorie**

Fehlerbehebung (→ Betriebs- und Installationsanleitung **sensocomFORT**, Anhang)

### 5.2 Wartungsmeldungen

Im Display erscheint  mit dem Text der Wartungsmeldung.

Wartungsmeldung für den Betreiber (→ Anhang)

Wartungsmeldung für den Fachhandwerker (→ Betriebs- und Installationsanleitung **sensocomFORT**, Anhang)

## 6 Information zum Produkt

### 6.1 Mitgeltende Unterlagen beachten und aufbewahren

- ▶ Beachten Sie alle für Sie vorgesehenen Anleitungen, die Komponenten der Anlage betreffen.
- ▶ Bewahren Sie als Betreiber diese Anleitung sowie alle mitgeltenden Unterlagen zur weiteren Verwendung auf.

### 6.2 Gültigkeit der Anleitung

**Gültigkeit:** Belgien ODER Frankreich ODER Italien ODER Niederlande ODER Schweiz

Diese Anleitung gilt ausschließlich für Produkte mit der Artikelnummer:

– 0020260940

### 6.3 Typenschild

Das Typenschild befindet sich auf der Rückseite des Produkts.

Typenschild	Bedeutung
Serialnummer	zur Identifikation, 7. bis 16. Ziffer = Artikelnummer des Produkts
VR 92f	Produktbezeichnung
V	Bemessungsspannung
mA	Bemessungsstrom
	Anleitung lesen

### 6.4 Seriennummer

Die Seriennummer können Sie unter **MENÜ** → **INFORMATION** → **Serialnummer** aufrufen. Die 10-stellige Artikelnummer befindet sich in der zweiten Zeile.

### 6.5 CE-Kennzeichnung



Mit der CE-Kennzeichnung wird dokumentiert, dass die Produkte gemäß der Konformitätserklärung die grundlegenden Anforderungen der einschlägigen Richtlinien erfüllen.



Hiermit erklärt der Hersteller, dass der in der vorliegenden Anleitung beschriebene Funkanlagentyp der Richtlinie 2014/53/EU entspricht. Der vollständige Text der EU-Konformitätserklärung ist unter der folgenden Internetadresse verfügbar: <http://www.vaillant-group.com/doc/doc-radio-equipment-directive/>.

## 6.6 Garantie und Kundendienst

### 6.6.1 Garantie

Informationen zur Herstellergarantie finden Sie in den Country specifics.

### 6.6.2 Kundendienst

Die Kontaktdaten unseres Kundendiensts finden Sie auf der Rückseite oder auf unserer Website.

## 6.7 Recycling und Entsorgung

**Gültigkeit:** außer Frankreich

### Verpackung

- ▶ Entsorgen Sie die Verpackung ordnungsgemäß.

Dieses Produkt ist ein elektrisches bzw. elektronisches Gerät im Sinne der EU-Richtlinie 2012/19/EU. Das Gerät wurde unter Verwendung von hochwertigen Materialien und Komponenten entwickelt und hergestellt. Diese sind recycel- und wiederverwendbar.

Informieren Sie sich über die in ihrem Land geltenden Bestimmungen zur getrennten Sammlung von Elektro-/Elektronik-Altgeräten. Durch die korrekte Entsorgung von Altgeräten werden Umwelt und Menschen vor möglichen negativen Folgen geschützt.

- ▶ Entsorgen Sie die Verpackung ordnungsgemäß.
- ▶ Beachten Sie alle relevanten Vorschriften.

## Produkt entsorgen



■ Wenn das Produkt mit diesem Symbol gekennzeichnet ist:

- ▶ Entsorgen Sie das Produkt in diesem Fall nicht über den Hausmüll.
- ▶ Geben Sie stattdessen das Produkt an einer Sammelstelle für Elektro- oder Elektronik-Altgeräte ab.

## Batterien/Akkus entsorgen



■ Wenn das Produkt Batterien/Akkus enthält, die mit diesem Symbol gekennzeichnet sind:

- ▶ Entsorgen Sie die Batterien/Akkus in diesem Fall an einer Sammelstelle für Batterien/Akkus.
  - ◁ **Voraussetzung:** Die Batterien/Akkus lassen sich zerstörungsfrei aus dem Produkt entnehmen. Ansonsten werden die Batterien/Akkus zusammen mit dem Produkt entsorgt.
- ▶ Gemäß gesetzlichen Vorgaben ist der Endverbraucher zur Rückgabe gebrauchter Batterien/Akkus verpflichtet.

## Personenbezogene Daten löschen

Personenbezogene Daten können durch unbefugte Dritte missbräuchlich verwendet werden.

Wenn das Produkt personenbezogene Daten enthält:

- ▶ Stellen Sie sicher, dass sich weder auf dem Produkt noch im Produkt (z. B. Online-Anmeldedaten o. ä.) personenbezogene Daten befinden, bevor Sie das Produkt entsorgen.

## 6.8 Recycling und Entsorgung

Gültigkeit: Frankreich

### Verpackung entsorgen

- Entsorgen Sie die Verpackung ordnungsgemäß.

### Produkt entsorgen



- Entsorgen Sie das Produkt, dessen Zubehör und Batterien/Akkus ordnungsgemäß .
- Beachten Sie alle relevanten Vorschriften.

### Personenbezogene Daten löschen

Personenbezogene Daten können durch unbefugte Dritte missbräuchlich verwendet werden.

Wenn das Produkt personenbezogene Daten enthält:

- Stellen Sie sicher, dass sich weder auf dem Produkt noch im Produkt (z. B. Online-Anmeldedaten o. ä.) personenbezogene Daten befinden, bevor Sie das Produkt entsorgen.

## 6.9 Technische Daten







<b>Batterieart</b>	LR06
<b>Bemessungsstoßspannung</b>	330 V
<b>Frequenzband</b>	868,0 ... 868,6 MHz
<b>max. Sendeleistung</b>	< 25 mW
<b>Reichweite im Freifeld</b>	≤ 100 m
<b>Reichweite im Gebäude</b>	≤ 25 m
<b>Verschmutzungsgrad</b>	2
<b>Schutzart</b>	IP 20
<b>Schutzklasse</b>	III

<b>Temperatur für die Kugel- druckprüfung</b>	75 °C
<b>Max. zulässige Umgebungs- temperatur</b>	0 ... 45 °C
<b>akt. Raumluftfeuchte</b>	35 ... 95 %
<b>Wirkungsweise</b>	Typ 1
<b>Höhe</b>	109 mm
<b>Breite</b>	175 mm
<b>Tiefe</b>	26 mm

# Anhang

## A Störungsbehebung, Wartungsmeldung

### A.1 Störungsbehebung

Störung	mögliche Ursache	Maßnahme
Display bleibt dunkel	Batterien sind leer	<ol style="list-style-type: none"> <li>1. Wechseln Sie alle Batterien. (→ Kapitel 4.1)</li> <li>2. Wenn der Fehler noch vorhanden ist, dann benachrichtigen Sie den Fachhandwerker.</li> </ol>
Keine Veränderungen in der Anzeige über die Bedienelemente möglich	Batterien der Fernbedienung falsch eingelegt	▶ Setzen Sie die Batterien gemäß der im Batteriefach angegebenen Polung ein.
Display: Die eingestellte Sprache verstehen Sie nicht	Falsche Sprache eingestellt	<ol style="list-style-type: none"> <li>1. Drücken Sie 2 x .</li> <li>2. Wählen Sie den letzten Menüpunkt ( <b>EINSTELLUNGEN</b>) und bestätigen Sie mit .</li> <li>3. Wählen Sie unter  <b>EINSTELLUNGEN</b> den zweiten Menüpunkt und bestätigen Sie mit .</li> <li>4. Wählen Sie die Sprache aus, die Sie verstehen und bestätigen Sie mit .</li> </ol>

### A.2 Wartungsmeldungen

#	Code/Be-deutung	Beschreibung	Wartungsarbeit	Intervall	
1	<b>Wassermangel: Folgen Sie den Angaben im Wärmeerzeuger.</b>	In der Heizungsanlage ist der Wasserdruck zu niedrig.	Das Befüllen mit Wasser entnehmen Sie der Betriebsanleitung des jeweiligen Wärmeerzeugers	Siehe Betriebsanleitung des Wärmeerzeugers	

## B -- Störungs-, Fehlerbehebung, Wartungsmeldung

### B.1 Störungsbehebung

Störung	mögliche Ursache	Maßnahme
Kein Wechsel in die Fachhandwerker-ebene möglich	Code für Fachhandwerkerebene unbekannt	► Setzen Sie die Fernbedienung auf die Werkseinstellung zurück. Alle eingestellten Werte gehen verloren.

### B.2 Fehlerbehebung

Code/Bedeutung	mögliche Ursache	Maßnahme
<b>Kommunikation Fernbedienung 1 unterbrochen</b> F.1192	Steckverbindung nicht korrekt	► Prüfen Sie die Steckverbindung.
	Kabel defekt	► Tauschen Sie das Kabel.

Fehlerbehebung zu weiteren Fehlermeldungen (→ Betriebs- und Installationsanleitung **sensocomfort**, Anhang)

### B.3 Wartungsmeldungen

Wartungsmeldungen (→ Betriebs- und Installationsanleitung **sensocomfort**, Anhang)

# Notice d'utilisation et d'installation

## Sommaire

<b>1</b>	<b>Sécurité.....</b>	<b>22</b>	<b>5</b>	<b>Messages de défaut et de maintenance.....</b>	<b>34</b>
1.1	Mises en garde relatives aux opérations .....	22	5.1	Messages d'erreur .....	34
1.2	Utilisation conforme .....	22	5.2	Messages de maintenance.....	34
1.3	Consignes de sécurité générales .....	23	<b>6</b>	<b>Information sur le produit .....</b>	<b>34</b>
1.4	 -- Sécurité/prescriptions .....	24	6.1	Respect et conservation des documents complémentaires applicables .....	34
<b>2</b>	<b>Description du produit .....</b>	<b>25</b>	6.2	Validité de la notice.....	34
2.1	Quelle est la nomenclature à utiliser ? .....	25	6.3	Plaque signalétique .....	34
2.2	Quelles sont les définitions des différentes températures ?.....	25	6.4	Numéro de série .....	34
2.3	Qu'est-ce qu'une zone ?.....	25	6.5	Marquage CE.....	35
2.4	Qu'est-ce qu'une plage horaire ?.....	25	6.6	Garantie et service après-vente .....	35
2.5	Prévention des dysfonctionnements.....	26	6.7	Recyclage et mise au rebut .....	35
2.6	Écran, interface utilisateur et symboles.....	26	6.8	Recyclage et mise au rebut .....	36
2.7	Fonctions de commande et d'affichage.....	28	6.9	Caractéristiques techniques .....	36
<b>3</b>	 -- <b>Mise en fonctionnement et Montage.....</b>	<b>31</b>	<b>Annexe .....</b>	<b>37</b>	
3.1	Contrôle du contenu de la livraison.....	31	<b>A</b>	<b>Dépannage, message de maintenance.....</b>	<b>37</b>
3.2	Conditions préalables à la mise en fonctionnement .....	31	A.1	Dépannage .....	37
3.3	Mise en place des piles dans le produit.....	31	A.2	Messages de maintenance.....	37
3.4	Installation et montage du produit.....	32	<b>B</b>	 -- <b>Message d'anomalie, dépannage, message de maintenance.....</b>	<b>37</b>
3.5	Réglage des paramètres du boîtier de gestion .....	32	B.1	Dépannage .....	37
3.6	Modification ultérieure des réglages .....	33	B.2	Élimination des défauts.....	38
<b>4</b>	<b>Maintenance .....</b>	<b>33</b>	B.3	Messages de maintenance.....	38
4.1	Remplacement des piles .....	33			

# 1 Sécurité

## 1.1 Mises en garde relatives aux opérations

### Classification des mises en garde liées aux manipulations

Les mises en garde relatives aux manipulations sont graduées à l'aide de symboles associés à des mots-indicateurs, qui signalent le niveau de gravité du risque encouru.

### Symboles de mise en garde et mots-indicateurs



#### **Danger !**

Danger de mort immédiat ou risque de blessures graves



#### **Danger !**

Danger de mort par électrocution



#### **Avertissement !**

Risque de blessures légères



#### **Attention !**

Risque de dommages matériels ou de menaces pour l'environnement

## 1.2 Utilisation conforme

Toute utilisation incorrecte ou non conforme risque d'endommager le produit et d'autres biens matériels.

Ce produit a été conçu pour commander une zone à

distance par le biais d'une interface eBUS.

Le fonctionnement nécessite les composants suivants :

### – **VRC 720f**

Module de fonction **FM5**

L'utilisation conforme de l'appareil suppose :

- le respect des notices d'utilisation, d'installation et de maintenance du produit ainsi que des autres composants de l'installation
- une installation et un montage conformes aux critères d'homologation du produit et du système
- le respect de toutes les conditions d'inspection et de maintenance qui figurent dans les notices.

L'utilisation conforme de l'appareil suppose, en outre, une installation conforme au code IP.

Ce produit peut être utilisé par des enfants âgés d'au moins 8 ans ainsi que des personnes qui ne sont pas en pleine possession de leurs capacités physiques, sensorielles ou mentales, ou encore qui manquent d'expérience ou de connaissances, à condition qu'elles aient été formées pour utiliser le produit en toute sécurité, qu'elles comprennent les risques encourus ou qu'elles

soient correctement encadrées. Les enfants ne doivent pas jouer avec ce produit. Le nettoyage et l'entretien courant du produit ne doivent surtout pas être effectués par des enfants sans surveillance.

Toute utilisation autre que celle décrite dans la présente notice ou au-delà du cadre stipulé dans la notice sera considérée comme non conforme. Toute utilisation directement commerciale et industrielle sera également considérée comme non conforme.

### **Attention !**

Toute utilisation abusive est interdite.

## **1.3 Consignes de sécurité générales**

### **1.3.1 Qualifications**

Les travaux et les fonctions qui ne peuvent être exécutés ou réglés que par le professionnel qualifié sont repérés par le symbole .

Les opérations suivantes ne peuvent être effectuées que par des professionnels suffisamment qualifiés :

- Montage
- Démontage
- Installation
- Mise en service
- Mise hors service

▶ Conformez-vous systématiquement à l'état de la technique.

### **1.3.2 Piles**

- ▶ Tenez compte du type de pile, comme indiqué dans la présente notice, voir le chapitre « Contenu de la livraison ».
- ▶ Retirez les piles usagées et insérez les piles neuves comme indiqué dans la présente notice, voir le chapitre « Changement de pile ».
- ▶ N'essayez pas de charger des piles qui ne sont pas rechargeables.
- ▶ Retirez les piles rechargeables du produit pour les charger.
- ▶ Ne mélangez pas différents types de piles.
- ▶ Ne mélangez pas des piles neuves et des piles usagées.
- ▶ Insérez les piles en respectant bien la polarité.
- ▶ Retirez les piles usagées du produit et éliminez-les conformément à la réglementation.
- ▶ Retirez les piles si vous ne comptez pas utiliser le produit pendant un certain temps et/ou avant de le mettre au rebut.
- ▶ Ne court-circuitez pas les contacts de raccordement

situés dans le compartiment à piles du produit.

### 1.3.3 Danger en cas d'erreur de manipulation

Toute erreur de manipulation présente un danger pour vous-même, pour des tiers et peut aussi provoquer des dommages matériels.

- ▶ Lisez soigneusement la présente notice et l'ensemble des documents complémentaires applicables, et tout particulièrement le chapitre « Sécurité » et les avertissements.
- ▶ En votre qualité d'utilisateur, vous n'êtes autorisé à effectuer que les tâches abordées dans la présente notice d'utilisation qui ne sont pas repérées par le symbole .

## 1.4 --

### Sécurité/prescriptions

#### 1.4.1 Risque de dommages matériels sous l'effet du gel

- ▶ N'installez pas le produit dans une pièce exposée à un risque de gel.

#### 1.4.2 Prescriptions (directives, lois, normes)

- ▶ Veuillez respecter les prescriptions, normes, directives, décrets et lois en vigueur dans le pays.

**Validité:** Italie



Vous trouverez la liste des normes applicables à l'adresse :

<https://www.vaillant.it/professionisti/normative/riferimenti-normativi-prodotto/>



## 2 Description du produit

### 2.1 Quelle est la nomenclature à utiliser ?

- Commande à distance : au lieu de VR 92f
- Boîtier de gestion : au lieu de VRC 720f
- FM5 ou module de fonction FM5 : au lieu de VR 71

### 2.2 Quelles sont les définitions des différentes températures ?

Le paramètre **Température désirée** correspond à la température à laquelle les pièces de séjour doivent être chauffées ou rafraîchies.

Le paramètre **Température d'abaissement** correspond à la température en dessous de laquelle les pièces de séjour ne doivent pas descendre en dehors des plages horaires.

### 2.3 Qu'est-ce qu'une zone ?

On peut répartir un bâtiment en différents secteurs appelés zones. Chaque zone peut répondre à des exigences précises concernant l'installation de chauffage.

Exemple de répartition en zones :

- Prenons une maison avec un chauffage au sol (zone 1) et un circuit de radiateurs (zone 2).
- Une maison comporte plusieurs unités d'habitation autonomes. Chaque unité d'habitation correspond à une zone donnée.

### 2.4 Qu'est-ce qu'une plage horaire ?

Exemple de chauffage en mode : programme horaire

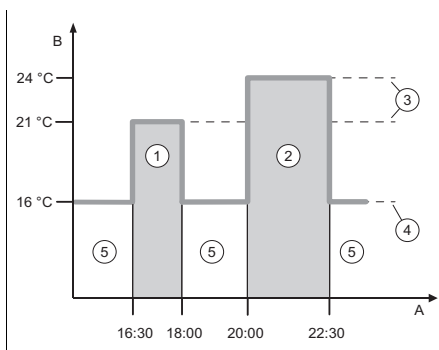

A	Heure	3	Température souhaitée
B	Température	4	Abaissement temp.
1	Période 1	5	En dehors des plages horaires
2	Période 2		

Une journée peut être subdivisée en plusieurs plages horaires (1) et (2). Chaque plage horaire couvre un intervalle de temps bien précis. Les plages horaires ne doivent pas se chevaucher. Vous pouvez spécifier une autre température désirée (3) pour chacune des plages horaires.

Exemple :

16:30 à 18:00 ; 21 °C

20:00 à 22:30 ; 24 °C

Au cours des plages horaires, les pièces de séjour sont chauffées à la température désirée. En dehors des plages horaires (5), les pièces de séjour sont chauffées à la température d'abaissement (4), qui est inférieure.

Exemple du mode rafraîchissement en mode : programme horaire

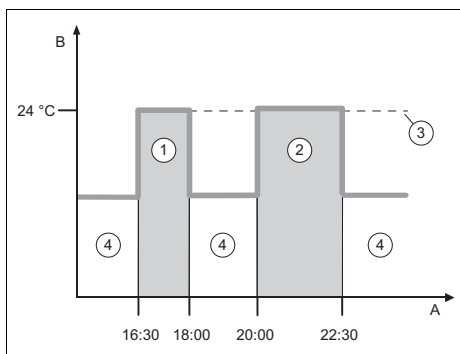

- |   |             |   |                               |
|---|-------------|---|-------------------------------|
| A | Heure       | 3 | Température souhaitée         |
| B | Température | 4 | En dehors des plages horaires |
| 1 | Période 1   |   |                               |
| 2 | Période 2   |   |                               |

Une journée peut être subdivisée en plusieurs plages horaires (1) et (2). Chaque plage horaire couvre un intervalle de temps bien précis. Les plages horaires ne doivent pas se chevaucher. Vous pouvez régler une température désirée (3) rattachée à l'ensemble des plages horaires.

Exemple :

16:30 à 18:00 ; 24 °C

20:00 à 22:30 ; 24 °C

Au cours des plages horaires, les pièces de séjour sont rafraîchies à la température désirée. En dehors des plages horaires (4), les pièces de séjour ne sont pas rafraîchies.

## 2.5 Prévention des dysfonctionnements

- ▶ Veillez à ce que la commande à distance ne se trouve pas derrière des meubles, des rideaux ou d'autres objets.
- ▶ Veillez à ce que toutes les vannes thermostatiques des radiateurs soient complètement ouvertes dans la pièce où est installée la commande à distance.

## 2.6 Écran, interface utilisateur et symboles

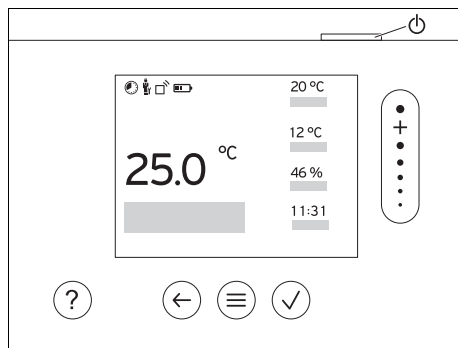

### 2.6.1 Éléments de commande

- ☰ – Accéder au menu
  - ☰ – Retour au menu principal

---

  - ✓ – Validation/modification de la sélection
  - ✓ – Enregistrement des valeurs de réglage

---

  - ← – Retour au niveau précédent
  - ← – Annulation de la saisie

---

  - + •  
• • •  
• • •
  - Navigation dans la structure des menus
  - Diminuer ou augmenter la valeur de réglage
  - Accès aux différents chiffres/lettres

---

  - ?
  - Accès à l'aide
  - Activation de l'assistant de programmation

---

  - ⏻
  - Mise sous tension de l'écran
  - Mise hors tension de l'écran
- L'interface utilisateur se trouve en haut du régulateur.

Les éléments actifs de l'interface utilisateur sont en vert.

1 x pression sur ☰ : accès à l'affichage de base.

2 x pression sur ☰ : accès au menu.

### 2.6.2 Symboles

🔋 Niveau des piles



Intensité du signal

---



Chauffage programmé activé

---



Verrouillage des touches activé

---



Maintenance requise

---



Défauts dans l'installation de chauffage

---



Contactez un professionnel qualifié

---

## 2.7 Fonctions de commande et d'affichage

Pour accéder au menu, appuyez 2 x sur .

### 2.7.1 Option RÉGULATION

#### MENU PRINCIPAL

<b>RÉGULATION</b>		
<b>Zone</b>		
<b>Chauffage</b>		
<b>Mode :</b>		
<b>Manuel</b>		Maintien de la température désirée sans interruption
<b>Température désirée : °C</b>		Quelle est la signification des différentes températures ? (→ Chapitre 2.2)
<b>Prog.</b>		Qu'est-ce qu'une plage horaire ? (→ Chapitre 2.4)
<b>Programmation hebdomadaire</b>		<p>Possibilité de régler jusqu'à 12 plages horaires et températures désirées par jour.</p> <p>Au cours des plages horaires, c'est le paramètre <b>Température désirée : °C</b> qui s'applique.</p> <p>Le professionnel qualifié définit le comportement de l'installation de chauffage en dehors des plages horaires avec la fonction <b>Mode d'abaissement</b> . Conséquences en mode <b>Mode d'abaissement</b> :</p> <ul style="list-style-type: none"> <li>- <b>ECO</b> : le chauffage est éteint en dehors des plages horaires. La protection antigel est activée.</li> <li>- <b>Normal</b> : en dehors des plages horaires, c'est la température d'abaissement qui s'applique.</li> </ul>
<b>Température désirée : °C</b>		Quelle est la signification des différentes températures ? (→ Chapitre 2.2)
<b>T° d'abaissement : °C</b>		Quelle est la signification des différentes températures ? (→ Chapitre 2.2)
<b>Off</b>		Le chauffage est coupé, il y a de l'eau chaude sanitaire, la protection contre le gel est activée
<b>Rafrâich.</b>		
<b>Mode :</b>		
<b>Manuel</b>		Maintien de la température désirée sans interruption
<b>Température désirée : °C</b>		Quelle est la signification des différentes températures ? (→ Chapitre 2.2)
<b>Prog.</b>		Qu'est-ce qu'une plage horaire ? (→ Chapitre 2.4)

			<b>Programmation hebdomadaire</b>	Possibilité de définir 12 plages horaires par jour. Au cours des plages horaires, c'est le paramètre <b>Température désirée : °C</b> qui s'applique. En dehors des plages horaires, le rafraîchissement est coupé.
			<b>Température désirée : °C</b>	Quelle est la signification des différentes températures ? (→ Chapitre 2.2)
			<b>Off</b>	Le rafraîchissement est coupé, il y a de l'eau chaude sanitaire.
			<b>Nom de la zone</b>	Modification du nom <b>Zone 1</b> d'usine
			<b>Absence</b>	Dans l'intervalle, le mode chauffage se base sur la température d'abaissement définie. Réglage d'usine : <b>T° d'abaissement : °C</b> 15 °C
			<b>Zone</b>	S'applique à la zone sélectionnée au cours de l'intervalle spécifié.
			<b>Boost ventilation</b>	Le mode chauffage est coupé pour une durée de 30 minutes.
			<b>Assistant programmation horaire</b>	Programmation de la température désirée pour la période du lundi au vendredi et du samedi au dimanche. La programmation s'applique aux fonctions <b>Chauffage</b> et <b>Rafrâich.</b> qui doivent se déclencher à des périodes définies. L'assistant de programmation horaire écrase les programmes hebdomadaires rattachés aux fonctions <b>Chauffage</b> et <b>Rafrâich.</b>

## 2.7.2 Option INFORMATION

### MENU PRINCIPAL

<b>INFORMATION</b>			
			<b>Températures actuelles</b>
		<b>Zone</b>	Température ambiante actuelle dans la zone
		<b>Humidité ambiante actuelle</b>	Humidité actuelle de l'air ambiant mesurée par le capteur d'humidité intégré
			<b>Interface utilisateur</b>
			Explication de l'interface utilisateur
			<b>Aide à la navigation dans le menu</b>
			Explication de la structure des menus
			<b>Coordonnées professionnel qualifié</b>
			Le professionnel qualifié peut enregistrer son numéro de téléphone.
			<b>Téléphone</b>
			<b>Nom :</b>
			<b>Numéro de série</b>
			Identification du produit. La chaîne comprise entre les 7e et 16 caractères correspond à la référence d'article

## 2.7.3 Option RÉGLAGES

### MENU PRINCIPAL

RÉGLAGES	
 <b>Menu installateur</b>	
<b>Saisir le code</b>	Accès au menu réservé à l'installateur, réglage d'usine : 00 Si le code d'accès est perdu, réinitialiser la commande à distance et restaurer les réglages d'usine.
<b>Liste des défauts</b>	Défauts classés par date
<b>Adresse télécommande :</b>	Chaque commande à distance correspond à une adresse précise en partant de 1. Le nombre s'incrémente à chaque commande à distance supplémentaire.
<b>Niveau de signal boîtier gestion</b>	Niveau de signal entre le récepteur radio et le produit – 4 : connexion sans fil acceptable. Si le niveau de signal est < 4, la connexion sans fil est instable. – 10 : connexion sans fil très stable.
<b>Version logicielle</b>	
<b>Changer le code</b>	Définition d'un code d'accès personnalisé au menu réservé à l'installateur
<b>Langue, écran</b>	
<b>Langue :</b>	Définition de la langue qui doit s'afficher à l'écran.
<b>Luminosité de l'écran :</b>	Luminosité en cas d'utilisation active.
<b>Réglage du décalage</b>	
<b>Température ambiante : K</b>	Compensation de la différence de température entre la valeur mesurée par le boîtier de gestion et la valeur d'un thermomètre de référence de la pièce de séjour.
<b>Réglages d'usine</b>	La commande à distance réinitialise tous les paramètres pour restaurer les réglages d'usine et active l'assistant d'installation. Seul le professionnel qualifié est autorisé à utiliser l'assistant d'installation.

### 3 --

## Mise en fonctionnement et Montage

### 3.1 Contrôle du contenu de la livraison

Nom- bre	Sommaire
1	Télécommande sans fil
1	Matériel de fixation (2 vis et 2 chevilles)
4	Piles, type LR06
1	Documentation

- ▶ Vérifiez que rien ne manque et qu'aucun élément n'est endommagé.

### 3.2 Conditions préalables à la mise en fonctionnement

Les prérequis nécessaires à la mise en fonctionnement en produit sont les suivants :

- Le montage et l'installation de l'ensemble des composants du système, du boîtier de gestion et du récepteur radio sont terminés.
- L'alimentation électrique de l'installation de chauffage dans son ensemble est enclenchée.
- Les composants du système sont sous tension.
- Les différents guides d'installation des composants du système se sont correctement déroulés.

### 3.3 Mise en place des piles dans le produit

1. Mettez-vous à côté du récepteur radio avec le produit.

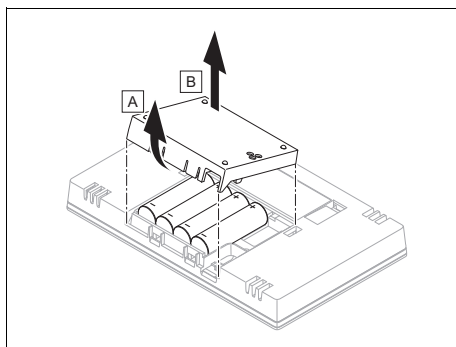

2. Ouvrez le compartiment à piles.



#### **Danger !**

#### **Danger de mort en cas de piles/d'accumulateurs inadaptés !**

Si les piles/accumulateurs sont remplacés par des piles/accumulateurs de type inadapté, il y a un risque d'explosion.

- ▶ Faites bien attention au type de piles/d'accumulateurs utilisé lorsque vous changez les piles/accumulateurs.
- ▶ Jetez les piles/accumulateurs usagés conformément aux instructions de la présente notice.

3. Insérez les piles en respectant les polarités indiquées dans le compartiment.
  - ◁ Le guide d'installation démarre.
4. Refermez le compartiment à piles.

### 3.4 Installation et montage du produit

L'assistant d'installation démarre automatiquement dès que le produit est sous tension.

L'assistant d'installation vous guide au travers des fonctions requises. Pour chacune de ces fonctions, vous devrez sélectionner une valeur de réglage en accord avec la configuration de l'installation de chauffage.

- ▶ Si des éléments d'**apprentissage** s'affichent à l'écran, appuyez sur le bouton de l'unité de réception radio.
  - ◁ La LED du récepteur radio devient verte clignotante.
- ▶ La procédure de contrôle du niveau de signal à l'emplacement d'installation envisagé est la suivante :
- ▶ Rendez-vous à l'emplacement d'installation envisagé pour le produit avec la télécommande.
- ▶ Fermez toutes les portes en vous rendant à l'emplacement d'installation.
- ▶ Si l'écran est éteint, appuyez sur la touche  en haut du produit pour le rallumer.
- ▶ Observez l'écran du produit pour contrôler le niveau de signal à l'emplacement d'installation envisagé.

**Condition:** L'écran indique **Communication sans fil interrompue**

- Vérifiez que le récepteur radio est sous tension.

**Condition:** Niveau de signal boîtier gestion < 4

- Sélectionnez un autre emplacement d'installation, c.-à-d. un emplacement avec un niveau de signal  $\geq 4$ .

**Condition:** Niveau de signal boîtier gestion  $\geq 4$

- L'emplacement d'installation convient au montage du produit.

- ▶ Faites en sorte que l'emplacement d'installation soit à l'abri des courants d'air, du rayonnement solaire direct ou d'autres sources de chaleur (par ex. radiateurs, TV). Veillez également à ce que le produit ne soit pas masqué

par un meuble, des rideaux ou un quelconque objet.

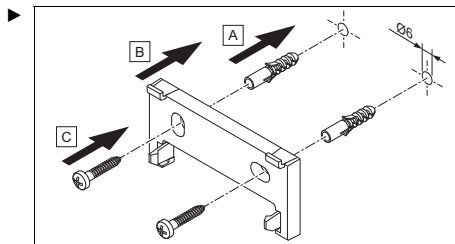

Montez le support de l'appareil à 1,30 m de hauteur environ.

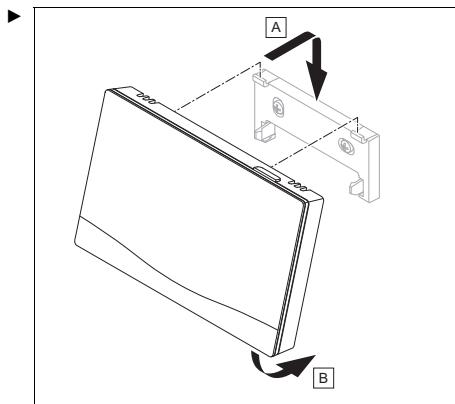

Emboîtez le produit sur le support de l'appareil.

◁ Le produit s'enclenche.

Une fois que l'assistant d'installation s'est exécuté jusqu'au bout, **Vous avez terminé l'assistant d'installation.** s'affiche à l'écran :

### 3.5 Réglage des paramètres du boîtier de gestion

1. Réglez la fonction **Influence t° amb.** : sur **Actif** ou **Étendu** si vous voulez utiliser également le capteur de température ambiante de la commande à distance.
2. Regardez dans quelle zone la commande à distance se trouve.
3. Faites défiler les affichages à l'écran jusqu'à la zone où se trouve la commande à distance.



4. Utilisez la fonction **Affectation zones** : de cette zone pour spécifier l'adresse de la commande à distance à utiliser.

### 3.6 Modification ultérieure des réglages

Tous les réglages que vous avez effectués par l'intermédiaire de l'installation assistée peuvent être modifiés ultérieurement en passant par le niveau de commande utilisateur ou le menu réservé à l'installateur.

## 4 Maintenance

### 4.1 Remplacement des piles



**Danger !**  
**Danger de mort en cas de piles/d'accumulateurs inadaptés !**

Si les piles/accumulateurs sont remplacés par des piles/accumulateurs de type inadapté, il y a un risque d'explosion.

- ▶ Faites bien attention au type de piles/d'accumulateurs utilisé lorsque vous changez les piles/accumulateurs.
- ▶ Jetez les piles/accumulateurs usagés conformément aux instructions de la présente notice.



**Avertissement !**  
**Risque de brûlure par acide en cas de fuite des piles !**

Les piles usagées peuvent dégager des liquides corrosifs.

- ▶ Enlevez les piles usagées du produit le plus rapidement possible.

- ▶ En cas d'absence prolongée, retirez les piles du produit, même si elles ne sont pas déchargées.
- ▶ Évitez tout contact du liquide qui s'échappe des piles avec la peau ou les yeux.

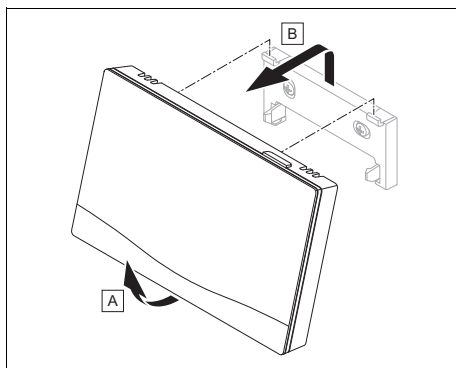

1. Retirez le produit du support de l'appareil.

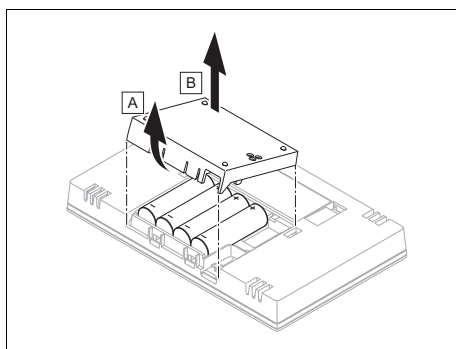

2. Ouvrez le compartiment à piles.
3. Ôtez les piles.
4. Insérez des piles neuves en respectant les polarités indiquées dans le compartiment.
  - utiliser exclusivement des piles de type LR06
  - ne pas utiliser de piles rechargeables
  - ne pas mélanger différents types de piles

- ne pas mélanger des piles neuves et des piles usagées
5. Ne court-circuitiez pas les contacts de raccordement.
  6. Refermez le compartiment à piles.

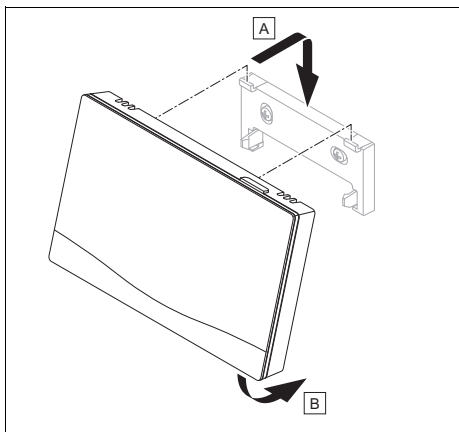

7. Emboîtez le produit sur le support de l'appareil.
  - Le produit s'enclenche.

## 5 Messages de défaut et de maintenance

### 5.1 Messages d'erreur

L'écran affiche la mention  avec le libellé du message de défaut.

Vous trouverez les messages de défaut dans : **MENU PRINCIPAL** → **RÉGLAGES** → **Menu installateur** → **Liste des défauts**

Dépannage (→ notice d'utilisation et d'installation **sensoCOMFORT**, annexe)

### 5.2 Messages de maintenance

L'écran affiche la mention  avec le libellé du message de maintenance.

Message de maintenance à destination de l'utilisateur (→ annexe)

Message de maintenance à destination du professionnel qualifié (→ notice d'utilisation et d'installation **sensoCOMFORT**, annexe)

## 6 Information sur le produit

### 6.1 Respect et conservation des documents complémentaires applicables

- ▶ Tenez compte de l'ensemble des notices qui accompagnent les composants de l'installation.
- ▶ En votre qualité d'utilisateur, vous devez conserver soigneusement cette notice ainsi que tous les autres documents complémentaires applicables pour pouvoir vous y référer ultérieurement.

### 6.2 Validité de la notice

**Validité:** Belgique OU France OU Italie OU Pays-Bas OU Suisse

Cette notice s'applique exclusivement aux produits avec la référence d'article :

- 0020260940

### 6.3 Plaque signalétique

La plaque signalétique se trouve au dos du produit.

Plaque signalétique	Signification
Numéro de série	sert à l'identification, 7ème au 16ème chiffre = référence d'article du produit
VR 92f	Désignation du produit
V	Tension nominale
mA	Courant assigné
	Lire la notice

### 6.4 Numéro de série

Vous trouverez le numéro de série en sélectionnant **MENU PRINCIPAL** → **INFORMATION** → **Numéro de série**. Le numéro d'article à 10 chiffres se trouve à la seconde ligne.

## 6.5 Marquage CE



Le marquage CE atteste que les produits satisfont aux exigences de base des directives applicables conformément à la déclaration de conformité.

Le fabricant atteste que le type d'installation de radiocommunication décrit dans la présente notice est conforme à la directive 2014/53/UE. Le texte de la déclaration de conformité CE figure dans son intégralité à l'adresse Internet suivante : <http://www.vaillant-group.com/doc/doc-radio-equipment-directive/>

## 6.6 Garantie et service après-vente

### 6.6.1 Garantie

Vous trouverez des informations sur la garantie constructeur dans la section Country specifics.

### 6.6.2 Service après-vente

Les coordonnées de notre service client sont indiquées au verso ou sur notre site Internet.

## 6.7 Recyclage et mise au rebut

**Validité :** sauf France

### Emballage

- Procédez à la mise au rebut de l'emballage dans les règles.

Ce produit constitue un appareil électrique ou électronique au sens de la directive européenne 2012/19/EU. La conception et la fabrication de ce produit font appel à des matériaux et des composants de grande qualité. Ils sont recyclables et réutilisables.

Renseignez-vous sur les dispositions en vigueur dans votre pays en matière de collecte différenciée des appareils électriques/électroniques usagés. Mettre les appareils anciens au rebut conformément

à la réglementation, c'est se prémunir de conséquences néfastes pour l'homme comme pour l'environnement.

- Procédez à la mise au rebut de l'emballage dans les règles.
- Conformez-vous à toutes les prescriptions en vigueur.

### Mise au rebut de l'appareil



■ Si le produit porte ce symbole :

- Dans ce cas, ne jetez pas le produit avec les ordures ménagères.
- Éliminez le produit auprès d'un point de collecte d'équipements électriques et électroniques usagés.

### Mise au rebut des piles/accumulateurs



■ Si le produit renferme des piles/des accumulateurs qui portent ce symbole :

- Dans ce cas, déposez les piles/accumulateurs dans un point de collecte pour les piles/accumulateurs usagés.
  - ◁ **Prérequis :** les piles/accumulateurs ne doivent pas être endommagés au moment de leur retrait. Dans le cas contraire, les piles/accumulateurs doivent être mis au rebut avec le produit.
- Selon la réglementation, la collecte des piles/accus usagés fait partie des obligations de l'utilisateur final.

### Suppression des données à caractère personnel

Les données à caractère personnel risquent d'être utilisées à mauvais escient par des tiers.

Si le produit renferme des données à caractère personnel :

- Vérifiez qu'il n'y a pas de données à caractère personnel sur le produit ou à l'intérieur du produit (par ex. identi-

fiançants de connexion) avant de procéder à sa mise au rebut.

## 6.8 Recyclage et mise au rebut

Validité: France

### Mise au rebut de l'emballage

- Procédez à la mise au rebut de l'emballage dans les règles.

### Mise au rebut de l'appareil



- Mettez le produit, ses accessoires et ses piles jetables/batteries rechargeables au rebut conformément à la réglementation.
- Conformez-vous à toutes les prescriptions en vigueur.

### Suppression des données à caractère personnel

Les données à caractère personnel risquent d'être utilisées à mauvais escient par des tiers.

Si le produit renferme des données à caractère personnel :

- Vérifiez qu'il n'y a pas de données à caractère personnel sur le produit ou à l'intérieur du produit (par ex. identifiants de connexion) avant de procéder à sa mise au rebut.







## 6.9 Caractéristiques techniques

Type de pile	LR06
Tension de choc mesurée	330 V
Bande de fréquences	868,0 ... 868,6 MHz
Puissance d'émission max.	< 25 mW
Portée en champ libre	≤ 100 m
Portée à l'intérieur d'un bâtiment	≤ 25 m
Degré de pollution	2
Type de protection	IP 20
Classe de protection	III
Température pour le contrôle de pression des billes	75 °C
Température ambiante max. admissible	0 ... 45 °C
Humidité amb. act	35 ... 95 %
Principe de fonctionnement	Type 1
Hauteur	109 mm
Largeur	175 mm
Profondeur	26 mm

# Annexe

## A Dépannage, message de maintenance

### A.1 Dépannage

Anomalie	Cause possible	Mesure
Écran sombre	Piles déchargées	<ol style="list-style-type: none"><li>1. Changez toutes les piles. (→ Chapitre 4.1)</li><li>2. Si le défaut est toujours présent, contactez votre installateur agréé.</li></ol>
Écran qui ne réagit pas à la manipulation de l'interface utilisateur	Piles mal insérées dans la télécommande	► Insérez les piles en respectant les polarités indiquées dans le compartiment.
Écran : vous ne comprenez pas la langue paramétrée	Langue paramétrée erronée	<ol style="list-style-type: none"><li>1. Appuyez 2 fois sur .</li><li>2. Sélectionnez la dernière option ( <b>RÉ-</b> <b>GLAGES</b>) et validez avec .</li><li>3. Sélectionnez la deuxième option dans  <b>RÉGLAGES</b> et validez avec .</li><li>4. Sélectionnez la langue de votre choix et validez avec .</li></ol>

### A.2 Messages de maintenance

#	Code/signification	Description	Travaux de maintenance	Intervalle	
1	<b>Manque d'eau : suivez les indications du gén. de chal.</b>	La pression de l'eau dans l'installation de chauffage est insuffisante.	Reportez-vous à la notice d'utilisation du générateur de chaleur concerné pour savoir comment procéder au remplissage d'eau	Voir la notice d'utilisation du générateur de chaleur	

## B -- Message d'anomalie, dépannage, message de maintenance

### B.1 Dépannage

Anomalie	Cause possible	Mesure
Aucune modification possible dans le menu réservé à l'installateur	Code d'accès au menu réservé à l'installateur inconnu	► Réinitialisez la télécommande pour restaurer les réglages d'usine. Toutes les valeurs réglées seront perdues.

## B.2 Élimination des défauts

Code/signification	Cause possible	Mesure
<b>Communication télécommande 1 interrompue</b> F.1192	Connexion incorrecte	► Vérifiez la connexion.
	Câble défectueux	► Changez le câble.

Procédure de dépannage des autres messages de défaut (→ notice d'utilisation et d'installation **sensoCOMFORT**, annexe)

## B.3 Messages de maintenance

Messages de maintenance (→ notice d'utilisation et d'installation **sensoCOMFORT**, annexe)

# Istruzioni per l'uso e l'installazione

## Indice

<b>1</b>	<b>Sicurezza .....</b>	<b>40</b>
1.1	Avvertenze relative alle azioni .....	40
1.2	Uso previsto.....	40
1.3	Avvertenze di sicurezza generali .....	41
1.4	 -- Sicurezza/Prescrizioni.....	42
<b>2</b>	<b>Descrizione del prodotto.....</b>	<b>43</b>
2.1	Quale nomenclatura viene utilizzata?.....	43
2.2	Che cosa significano le seguenti temperature?.....	43
2.3	Che cos'è una zona? .....	43
2.4	Che cosa significa fascia oraria?.....	43
2.5	Prevenzione di malfunzionamenti.....	44
2.6	Display, elementi di comando e simboli.....	44
2.7	Funzioni di comando e visualizzazione.....	46
<b>3</b>	 -- <b>Messa in servizio e montaggio .....</b>	<b>49</b>
3.1	Controllo della fornitura.....	49
3.2	Prerequisiti per la messa in servizio.....	49
3.3	Inserimento delle batterie nel prodotto.....	49
3.4	Installazione e montaggio del prodotto.....	50
3.5	Impostazioni sulla centralina dell'impianto.....	50
3.6	Modifica successiva delle impostazioni.....	51
<b>4</b>	<b>Manutenzione.....</b>	<b>51</b>
4.1	Sostituzione delle batterie.....	51
<b>5</b>	<b>Messaggi di errore e manutenzione.....</b>	<b>52</b>
5.1	Messaggi d'errore .....	52
5.2	Messaggi di manutenzione .....	52
<b>6</b>	<b>Informazione sul prodotto .....</b>	<b>52</b>
6.1	Osservanza e conservazione della documentazione complementare .....	52
6.2	Validità delle istruzioni .....	52
6.3	Targhetta identificativa.....	52
6.4	Numero di serie .....	52
6.5	Marcatura CE.....	53
6.6	Garanzia e servizio assistenza tecnica .....	53
6.7	Riciclaggio e smaltimento .....	53
6.8	Riciclaggio e smaltimento .....	54
6.9	Dati tecnici .....	54
<b>Appendice .....</b>		<b>55</b>
<b>A</b>	<b>Soluzione delle anomalie, messaggio di manutenzione.....</b>	<b>55</b>
A.1	Soluzione dei problemi .....	55
A.2	Messaggi di manutenzione .....	55
<b>B</b>	 -- <b>Soluzione delle anomalie e degli errori, messaggio di manutenzione.....</b>	<b>55</b>
B.1	Soluzione dei problemi .....	55
B.2	Soluzione del problema .....	56
B.3	Messaggi di manutenzione .....	56

# 1 Sicurezza

## 1.1 Avvertenze relative alle azioni

### Classificazione delle avvertenze relative ad un'azione

Le avvertenze relative alle azioni sono differenziate in base alla gravità del possibile pericolo con i segnali di pericolo e le parole chiave seguenti:

### Segnali di pericolo e parole convenzionali



#### **Pericolo!**

Pericolo di morte immediato o pericolo di gravi lesioni personali



#### **Pericolo!**

Pericolo di morte per fulgorazione



#### **Attenzione!**

Pericolo di lesioni lievi



#### **Precauzione!**

Rischio di danni materiali o ambientali

## 1.2 Uso previsto

Tuttavia, in caso di utilizzo inappropriato o non conforme alle disposizioni il prodotto e altri beni possono essere danneggiati.

Il prodotto consente il comando a distanza di una zona tramite interfaccia eBUS.

Per il funzionamento è necessario disporre dei seguenti componenti:

### – **VRC 720f**

Modulo funzione **FM5**

L'uso previsto comprende:

- Il rispetto delle istruzioni per l'uso, l'installazione e la manutenzione del prodotto e di tutti gli altri componenti dell'impianto
- L'installazione e il montaggio nel rispetto dell'omologazione dei prodotti e del sistema
- Il rispetto di tutti i requisiti di controllo e manutenzione riportate nei manuali.

L'uso previsto comprende inoltre l'installazione secondo l'IP-Code.

Questo prodotto può essere utilizzato da bambini di età pari e superiore agli 8 anni e da persone con ridotte capacità fisiche, sensoriali o mentali o senza esperienza e conoscenza a patto che vengano sorvegliati o istruiti sull'utilizzo del prodotto in sicurezza e che capiscano i pericoli connessi all'utilizzo del prodotto. I bambini non devono giocare con il prodotto. La pulizia e la manutenzione effettuabile dall'utente non vanno eseguite da bambini senza sorveglianza.



Qualsiasi utilizzo diverso da quello descritto nel presente manuale o un utilizzo che vada oltre quanto sopra descritto è da considerarsi improprio. È improprio anche qualsiasi utilizzo commerciale e industriale diretto.

### **Attenzione!**

Ogni impiego improprio non è ammesso.

## **1.3 Avvertenze di sicurezza generali**

### **1.3.1 Qualifica**

Gli interventi e le funzioni che può eseguire o impostare solo il tecnico qualificato, sono contraddistinti dal simbolo .

I seguenti interventi possono essere eseguiti solo da tecnici qualificati con le necessarie competenze:

- Montaggio
- Smontaggio
- Installazione
- Messa in servizio
- Messa fuori servizio
- ▶ Procedere conformemente allo stato dell'arte.

### **1.3.2 Batterie**



- ▶ Rispettare il tipo di batteria, come descritto nelle presenti istruzioni; vedere capitolo "Fornitura".

- ▶ Rimuovere le batterie e inserire le batterie, come descritto nelle presenti istruzioni, vedere capitolo "Sostituzione della batteria".
- ▶ Non ricaricare le batterie non ricaricabili.
- ▶ Rimuovere le batterie ricaricabili dal prodotto, prima di ricaricarle.
- ▶ Non combinare tipi di batterie diversi.
- ▶ Non combinare batterie nuove e usate.
- ▶ Inserire le batterie con polarità corretta.
- ▶ Rimuovere le batterie esaurite dal prodotto e smaltirle in modo corretto.
- ▶ Rimuovere le batterie prima di riporre il prodotto in previsione di un lungo periodo di inutilizzo o rottamarlo.
- ▶ Non cortocircuitare i contatti nel vano batterie del prodotto.

### **1.3.3 Pericolo a causa di un utilizzo errato**

A seguito di un comando errato è possibile mettere a rischio se stessi e altre persone e causare danni materiali.

- ▶ Leggere attentamente queste istruzioni e tutta la documentazione complementare, in particolare il capitolo "Sicurezza" e le avvertenze.

- 
- 
- ▶ In qualità di utente, eseguire solo le attività spiegate nelle presenti istruzioni per l'uso e non contraddistinte dal simbolo .

## 1.4 -- Sicurezza/ Prescrizioni

### 1.4.1 Rischio di un danno materiale causato dal gelo

- ▶ Installare il prodotto solo in ambienti non soggetti a gelo.

### 1.4.2 Norme (direttive, leggi, prescrizioni)

- ▶ Attenersi alle norme, prescrizioni, direttive, regolamenti e leggi nazionali vigenti.

**Validità:** Italia



Qui è riportato un elenco delle norme rilevanti:

<https://www.vaillant.it/professionisti/normative/riferimenti-normativi-prodotto/>

## 2 Descrizione del prodotto

### 2.1 Quale nomenclatura viene utilizzata?

- Comando a distanza: invece di VR 92f
- Centralina di sistema: invece di VRC 720f
- FM5 o modulo funzione FM5: invece di VR 71

### 2.2 Che cosa significano le seguenti temperature?

**Temperatura desiderata** è la temperatura alla quale è opportuno riscaldare o raffreddare gli spazi abitativi.

**Temperatura ridotta** è la temperatura sotto la quale non è opportuno scendere negli spazi abitativi al di fuori delle fasce orarie.

### 2.3 Che cos'è una zona?

Un edificio può essere suddiviso in più aree dette zone. Ciascuna zona può avere una richiesta diversa all'impianto di riscaldamento.

Esempi di suddivisione in zone:

- In un'abitazione sono presenti un riscaldamento a pannelli radianti (zona 1) e un sistema di termosifoni (zona 2).
- In un'abitazione vi sono più unità abitative indipendenti. Ciascuna unità ha una zona propria.

### 2.4 Che cosa significa fascia oraria?

Esempio modo riscaldamento nella modalità: temporizzato

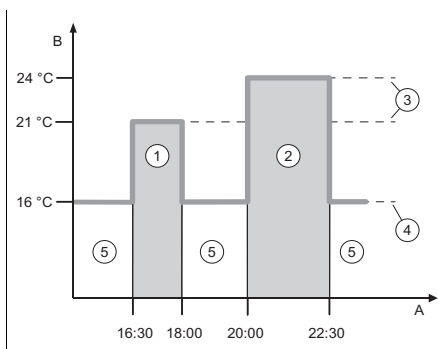

A	Ora	3	Temperatura desiderata
B	Temperatura	4	Temperatura ridotta
1	Fascia oraria 1	5	al di fuori delle fasce orarie
2	Fascia oraria 2		

È possibile suddividere il giorno in più fasce orarie (1) e (2). Ogni fascia oraria può comprendere un singolo spazio di tempo. Le fasce orarie non devono sovrapporsi. Ad ogni fascia oraria può essere assegnata una diversa temperatura desiderata (3).

Esempio:

Dalle 16:30 alle 18:00; 21 °C

Dalle 20:00 alle 22:30; 24 °C

All'interno delle fasce orarie viene riscaldata la temperatura desiderata per gli spazi abitativi. Nei periodi esclusi dalle fasce orarie (5) viene riscaldata la temperatura ridotta negli spazi abitativi, impostandola a un livello più basso (4).

Esempio modo raffrescamento nella modalità: temporizzato

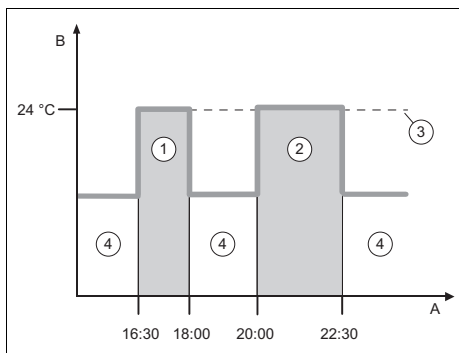

A	Ora	3	Temperatura desiderata
B	Temperatura	4	al di fuori delle fasce orarie
1	Fascia oraria 1		
2	Fascia oraria 2		

È possibile suddividere il giorno in più fasce orarie (1) e (2). Ogni fascia oraria può comprendere un singolo spazio di tempo. Le fasce orarie non devono sovrapporsi. È possibile impostare una temperatura desiderata (3) che viene assegnata a tutte le fasce orarie.

Esempio:

Dalle 16:30 alle 18:00; 24 °C

Dalle 20:00 alle 22:30; 24 °C

All'interno delle fasce orarie viene raffreddata la temperatura desiderata per gli spazi abitativi. Negli orari al di fuori della fascia oraria (4) gli spazi abitativi non vengono raffreddati.

## 2.5 Prevenzione di malfunzionamenti

- ▶ Non coprire il telecomando con mobili, tende o altri oggetti.
- ▶ Prestare attenzione che tutte le valvole termostatiche del termosifone nel locale in cui è montato il telecomando siano completamente aperte.

## 2.6 Display, elementi di comando e simboli

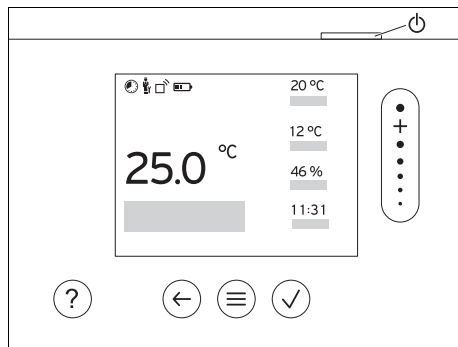

### 2.6.1 Elementi di comando

- Richiamare il menu
  - Indietro al menu principale
  - Confermare la selezione/modifica
  - Salvataggio dei valori di regolazione
  - Un livello indietro
  - Interrompere l'immissione
  - Navigare attraverso la struttura del menu
  - Ridurre o aumentare il valore impostato
  - Navigare verso i singoli numeri/lettere
  - Richiamare l'assistenza
  - Richiamo dell'assistente di programmazione oraria
  - Accensione del display
  - Spegnimento del display
- L'elemento di comando si trova sul lato superiore della centralina.

Le interfacce attive hanno spia verde.

Premendo 1 volta si accede alla visualizzazione di base.

Premendo 2 volte si accede al menu.

### 2.6.2 Simboli

Stato di carica delle batterie

Intensità del segnale



Riscaldamento temporizzato attivo

---



Blocco tasti attivo

---



Manutenzione in scadenza

---



Errore nell'impianto di riscaldamento

---



Contattare il tecnico qualificato

---

## 2.7 Funzioni di comando e visualizzazione

Per richiamare il menu, premere 2 x .

### 2.7.1 Voce del menu REGOLAZIONE

#### MENU

<b>REGOLAZIONE</b>		
<b>Zona</b>		
<b>Riscaldam.</b>		
<b>Modalità:</b>		
<b>Manuale</b>		Mantenimento ininterrotto della temperatura desiderata
<b>Temp. desiderata: °C</b>		Che cosa significano le diverse temperature? (→ Capitolo 2.2)
<b>Temporizzato</b>		Che cosa significa fascia oraria? (→ Capitolo 2.4)
<b>Programmazione settimanale</b>		Sono impostabili fino a 12 fasce orarie e temperature desiderate al giorno. All'interno delle fasce orarie si applica <b>Temp. desiderata: °C</b> . Il tecnico qualificato imposta il comportamento dell'impianto di riscaldamento al di fuori delle fasce orarie, nella funzione <b>Modo Riduzione:</b> . Nel <b>Modo Riduzione:</b> significa: <ul style="list-style-type: none"> <li>– <b>Eco:</b> al di fuori delle fasce orarie il riscaldamento è disattivato. La protezione antigelo è attivata.</li> <li>– <b>Normale:</b> al di fuori delle fasce orarie si applica la temperatura ridotta.</li> </ul>
<b>Temp. desiderata: °C</b>		Che cosa significano le diverse temperature? (→ Capitolo 2.2)
<b>Temperatura ridotta: °C</b>		Che cosa significano le diverse temperature? (→ Capitolo 2.2)
<b>Off</b>		Il riscaldamento è disattivato, l'acqua calda sanitaria continua ad essere disponibile, è attivata la protezione antigelo
<b>Raffresc.</b>		
<b>Modalità:</b>		
<b>Manuale</b>		Mantenimento ininterrotto della temperatura desiderata
<b>Temp. desiderata: °C</b>		Che cosa significano le diverse temperature? (→ Capitolo 2.2)
<b>Temporizzato</b>		Che cosa significa fascia oraria? (→ Capitolo 2.4)

			<b>Programmazione settimanale</b>	Sono impostabili fino a 12 fasce orarie al giorno. All'interno delle fasce orarie si applica <b>Temp. desiderata: °C</b> . Al di fuori delle fasce orarie il raffrescamento è disattivato.
			<b>Temp. desiderata: °C</b>	Che cosa significano le diverse temperature? (→ Capitolo 2.2)
			<b>Off</b>	Il raffrescamento è disattivato, l'acqua calda sanitaria continua ad essere disponibile.
			<b>Nome della zona</b>	Modifica del nome <b>Zona 1</b> impostato di fabbrica
			<b>Assenza</b>	Durante questo periodo, il modo riscaldamento funziona alla temperatura ridotta specificata. Regolazione di fabbrica: <b>Temperatura ridotta: °C 15 °C</b>
			<b>Zona</b>	Si applica alla zona selezionata nel periodo prestabilito.
			<b>Ventilazione periodica</b>	Il modo riscaldamento è interrotto per 30 minuti.
			<b>Assistente programma orario</b>	Programmare la temperatura desiderata per Lunedì - Venerdì e Sabato - Domenica. La programmazione si applica per le funzioni temporizzate <b>Riscaldam.</b> e <b>Raffresc.</b> L'assistente di programmazione oraria sovrascrive la programmazione settimanale delle funzioni <b>Riscaldam.</b> e <b>Raffresc.</b>

## 2.7.2 Voce del menu INFORMAZIONI

### MENU

<b>INFORMAZIONI</b>		
	<b>Temperature attuali</b>	
	<b>Zona</b>	Temperatura ambiente attuale nella zona
	<b>Umidità attuale dell'aria</b>	Umidità aria ambiente attuale, misurata con il sensore di umidità integrato
	<b>Elementi di comando</b>	Spiegazione dell'interfaccia di controllo
	<b>Presentazione menu</b>	Spiegazione della struttura del menu
	<b>Contatto tecnico qualificato</b>	Il tecnico qualificato può memorizzare il proprio numero di telefono.
	<b>Numero telefono</b>	
	<b>Azienda</b>	
	<b>Numero di serie</b>	Identificazione del prodotto. Le cifre dalla 7 <sup>a</sup> alla 16 <sup>a</sup> rappresentano il codice articolo

## 2.7.3 Voce del menu IMPOSTAZIONI

### MENU

IMPOSTAZIONI	
 <b>Livello comando tecnico qualif.</b>	
<b>Inserire il codice accesso</b>	Accesso al livello di comando per il tecnico qualificato, impostazione di fabbrica: 00 Se il codice d'accesso è sconosciuto, resettare il comando a distanza sull'impostazione di fabbrica.
<b>Storico errori</b>	Gli errori sono elencati e ordinati in base all'ora
<b>Indirizzo comando a distanza:</b>	Ogni comando a distanza ottiene un indirizzo univoco a partire dall'indirizzo 1. Per ogni altro comando a distanza, aumentare costantemente l'indirizzo.
<b>Intensità ricezione centralina di sist.</b>	Intensità del segnale tra radiorecettore e prodotto <ul style="list-style-type: none"><li>- 4: il collegamento radio è in un range accettabile. Se la ricezione diviene &lt; 4, il collegamento radio è instabile.</li><li>- 10: Il collegamento radio è molto stabile.</li></ul>
<b>Versione software</b>	
<b>Cambiare codice</b>	Impostazione di un codice di accesso individuale per il livello di comando per il tecnico qualificato
<b>Lingua, display</b>	
<b>Lingua:</b>	Impostazione della lingua da visualizzare nel display.
<b>Luminosità del display:</b>	Luminosità durante l'utilizzo attivo.
<b>Valore di correzione</b>	
<b>Temperatura ambiente: K</b>	Compensazione della differenza di temperatura tra il valore misurato nella centralina di sistema e il valore di un termometro di riferimento nello spazio abitativo.
<b>Impostazioni di fabbrica</b>	Il comando a distanza resetta tutte le impostazioni sull'impostazione di fabbrica e richiama la procedura guidata d'installazione. La procedura guidata d'installazione può essere eseguita solo dal tecnico qualificato.



## 3 -- Messa in servizio e montaggio

### 3.1 Controllo della fornitura

Quantità	Indice
1	Telecomando radio
1	Materiale di fissaggio (2 viti e 2 tasselli)
4	Batterie, tipo LR06
1	Documentazione

- ▶ Verificare che la fornitura sia completa e intatta.

### 3.2 Prerequisiti per la messa in servizio

Per la messa in servizio del prodotto sono necessari i seguenti requisiti:

- Il montaggio e l'installazione di tutti i componenti e della centralina dell'impianto, nonché del radiorecettore sono conclusi.
- L'alimentazione di corrente dell'intero impianto di riscaldamento è attivata.
- I componenti dell'impianto sono attivati.
- I singoli assistenti installazione dei componenti dell'impianto hanno terminato con successo.

### 3.3 Inserimento delle batterie nel prodotto

1. Posizionarsi con il prodotto accanto al radiorecettore.

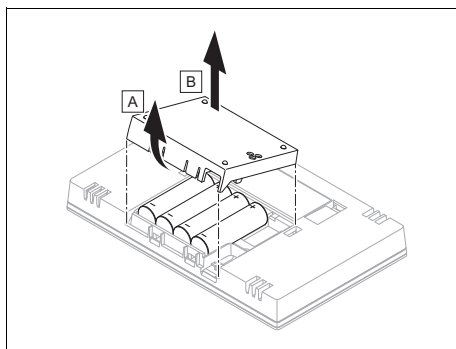

2. Aprire il vano batterie.



#### **Pericolo!** **Pericolo di morte dovuto a batterie/accumulatori non idonei!**

Sostituendo le batterie/gli accumulatori con quelli di tipo errato, sussiste il pericolo di esplosione.

- ▶ Alla sostituzione di batterie/accumulatori, prestare attenzione che il tipo sia corretto.
- ▶ Smaltire le batterie/gli accumulatori esauriti secondo le indicazioni delle presenti istruzioni.

3. Inserire le batterie rispettando la polarità indicata nel vano batteria.
  - ◁ La procedura guidata d'installazione si avvia.
4. Chiudere il vano batterie.

### 3.4 Installazione e montaggio del prodotto

La procedura guidata d'installazione si avvia automaticamente, non appena viene alimentata tensione al prodotto.

La procedura guidata d'installazione guida l'utente nelle funzioni necessarie. Ad ogni funzione, selezionare il valore di regolazione adatto all'impianto di riscaldamento installato.

- ▶ Se il display mostra **apprendimento**, premere il tasto del radiricevitore.
  - ◀ Sul radiricevitore il LED lampeggia verde.
- ▶ Nel controllare l'intensità di ricezione sul luogo d'installazione desiderato, procedere nella maniera seguente:
- ▶ Con il telecomando portarsi sul luogo d'installazione desiderato del prodotto.
- ▶ Nell'andarci chiudere tutte le porte.
- ▶ Se il display è spento, premere  sul lato superiore del prodotto per riattivare il display.
- ▶ Nel luogo d'installazione prescelto controllare l'intensità di ricezione dal display del prodotto.

**Condizione:** Il display visualizza **Comunicazione radio interrotta**

- Verificare che il radiricevitore sia alimentato dalla corrente.

**Condizione:** Intensità ricezione centralina di sist. < 4

- Selezionare un altro luogo d'installazione con un'intensità di ricezione  $\geq 4$ .

**Condizione:** Intensità ricezione centralina di sist.  $\geq 4$

- Il luogo d'installazione è adatto al montaggio del prodotto.

- ▶ Verificare che il luogo d'installazione non sia esposto a correnti d'aria, raggi solari diretti o altre fonti di calore (ad es., termosifone, TV) e che il prodotto non venga coperto da mobili, tende o altri oggetti.

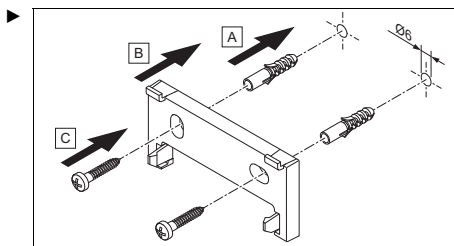

Montare il supporto dell'apparecchio a un'altezza di ca. 1,30 m.

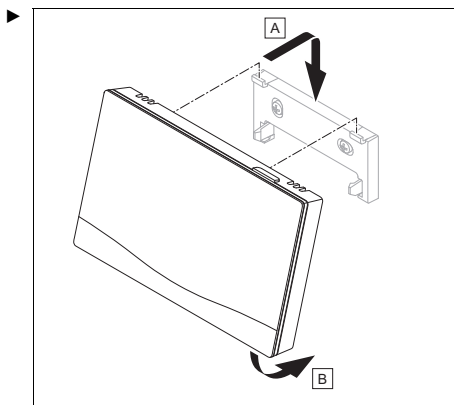

Inserire il prodotto sul supporto dell'apparecchio.

◀ Il prodotto s'innesta.

Dopo aver eseguito la procedura guidata d'installazione, sul display appare: **L'assistenza installazione è conclusa!**

### 3.5 Impostazioni sulla centralina dell'impianto

1. Nella funzione **Contr. temp. ambien.:** selezionare il valore **Attivo** o **Ampliato**, se si intende utilizzare anche il sensore di temperatura ambiente del telecomando.
2. Verificare in quale zona è installato il telecomando.
3. Scorrere il display fino alla zona in cui è installato il telecomando.
4. In questa zona alla funzione **Assegnazione zona:** attribuire l'indirizzo del telecomando che deve intervenire.

### 3.6 Modifica successiva delle impostazioni

Tutte le impostazioni che sono state effettuate nell'assistente installatore possono essere ancora modificate in seguito nel livello di comando per l'utente o nel livello di comando per il tecnico qualificato.

## 4 Manutenzione

### 4.1 Sostituzione delle batterie



**Pericolo!**  
**Pericolo di morte dovuto a batterie/accumulatori non idonei!**

Sostituendo le batterie/gli accumulatori con quelli di tipo errato, sussiste il pericolo di esplosione.

- ▶ Alla sostituzione di batterie/accumulatori, prestare attenzione che il tipo sia corretto.
- ▶ Smaltire le batterie/gli accumulatori esauriti secondo le indicazioni delle presenti istruzioni.



**Attenzione!**  
**Pericolo di ustioni da acido causate dalle batterie che perdono!**

Dalle batterie scariche può fuoriuscire liquido corrosivo.

- ▶ Rimuovere il prima possibile le batterie scariche dal prodotto.
- ▶ Prima di assentarsi per un lungo periodo, rimuovere dal prodotto anche le batterie ancora cariche.

- ▶ Evitare il contatto della pelle o degli occhi con il liquido delle batterie scariche.

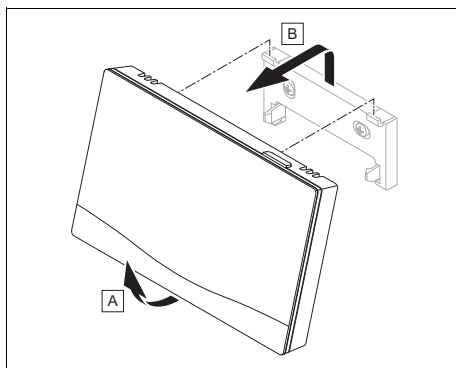

1. Togliere il prodotto dal supporto dell'apparecchio.

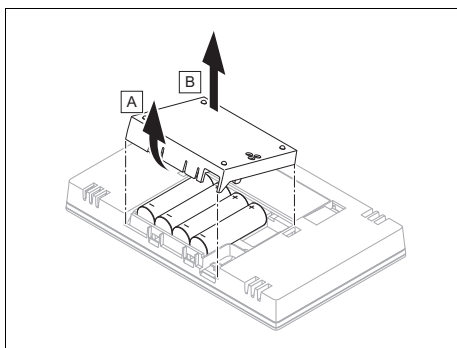

2. Aprire il vano batterie.
3. Rimuovere le batterie.
4. Inserire le nuove batterie rispettando la polarità indicata nel vano batteria.
  - Utilizzare esclusivamente batterie del tipo LR06
  - Non utilizzare batterie ricaricabili
  - Non combinare tipi di batterie diversi
  - Non combinare batterie nuove e usate
5. Non cortocircuitare i contatti.
6. Chiudere il vano batterie.

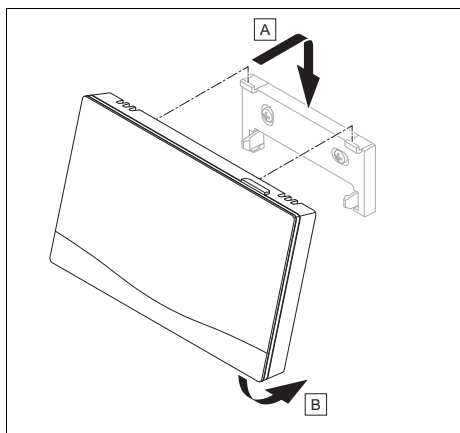

7. Inserire il prodotto sul supporto dell'apparecchio.
  - Il prodotto s'innesta.

## 5 Messaggi di errore e manutenzione

### 5.1 Messaggi d'errore

Sul display compare  con il testo del messaggio di errore.

I messaggi di errore di trovano alla voce: **MENU** → **IMPOSTAZIONI** → **Livello comando tecnico qualif.** → **Storico errori**

Soluzione degli errori (→ Istruzioni per l'uso e l'installazione **sensoCOMFORT**, Appendice)

### 5.2 Messaggi di manutenzione

Sul display compare  con il testo del messaggio di manutenzione.

Messaggio di manutenzione per l'utente (→ Appendice)

Messaggio di manutenzione per il tecnico qualificato (→ Istruzioni per l'uso e l'installazione **sensoCOMFORT**, Appendice)

## 6 Informazione sul prodotto

### 6.1 Osservanza e conservazione della documentazione complementare

- ▶ Attenersi a tutte le istruzioni previste per Voi in dotazione con i componenti dell'impianto .
- ▶ In qualità di utente, conservare le presenti istruzioni e tutti altri documenti validi per un uso successivo.

### 6.2 Validità delle istruzioni

**Validità:** Belgio O Francia O Italia O Olanda O Svizzera

Queste istruzioni valgono esclusivamente per i prodotti con il codice articolo:

- 0020260940

### 6.3 Targhetta identificativa

La targhetta del modello si trova sul retro del prodotto.

Targhetta identificativa	Significato
Numero di serie	per l'identificazione; dalla 7ª alla 16ª cifra = codice di articolo del prodotto
VR 92f	Denominazione del prodotto
V	Tensione misurata
mA	Corrente misurata
	Leggere le istruzioni

### 6.4 Numero di serie

È possibile richiamare i numeri di serie alla voce **MENU** → **INFORMAZIONI** → **Numero di serie**. Il codice articolo a 10 cifre si trova nella seconda riga.

## 6.5 Marcatura CE



Con la marcatura CE viene certificato che i prodotti, conformemente alla dichiarazione di conformità, soddisfano i requisiti fondamentali delle direttive pertinenti in vigore.

Con la presente il produttore dichiara che il tipo di impianto wireless descritto nelle presenti istruzioni è conforme alla Direttiva 2014/53/EU. Il testo completo della dichiarazione di conformità UE è disponibile al seguente indirizzo Internet: <http://www.vaillant-group.com/doc/doc-radio-equipment-directive/>.

## 6.6 Garanzia e servizio assistenza tecnica

### 6.6.1 Garanzia

Le informazioni sulla garanzia del produttore sono presenti nelle Country specifics.

### 6.6.2 Servizio di assistenza clienti

I dati contatto del nostro Servizio Assistenza sono riportati sul retro o nel nostro sito web.

## 6.7 Riciclaggio e smaltimento

Validità: eccetto Francia

### Imballo

- ▶ Smaltire gli imballi correttamente.

Questo prodotto è un apparecchio elettrico o elettronico ai sensi della direttiva UE 2012/19/UE. L'apparecchio è stato sviluppato e prodotto utilizzando materiali e componenti di alta qualità. I materiali e componenti sono riciclabili e riutilizzabili.

Informarsi sulle disposizioni in vigore nel proprio paese in materia di raccolta differenziata di rifiuti di apparecchi elettrici/elettronici. Il corretto smaltimento dei rifiuti protegge l'ambiente e le persone da possibili effetti nocivi.

- ▶ Smaltire gli imballi correttamente.

- ▶ Osservare tutte le norme vigenti.

### Smaltimento del prodotto



■ Se il prodotto è contrassegnato con questo simbolo:

- ▶ In questo caso non smaltire il prodotto con i rifiuti domestici.
- ▶ Conferire invece il prodotto in un punto di raccolta per apparecchi elettrici o elettronici usati.

### Smaltimento delle batterie/batterie ricaricabili



■ Se il prodotto è munito di batterie/batterie ricaricabili contrassegnate con questo simbolo:

- ▶ In questo caso smaltire le batterie/batterie ricaricabili in un punto di raccolta per batterie/batterie ricaricabili.
- ◁ **Prerequisito:** le batterie/batterie ricaricabili devono poter essere rimosse dal prodotto senza essere distrutte. Altrimenti vengono smaltite assieme al prodotto.
- ▶ Conformemente ai requisiti di legge, il consumatore finale è tenuto a restituire le batterie/batterie ricaricabili usate.

### Cancellazione dei dati personali

I dati personali possono essere soggetti a uso indebito da parte di terzi non autorizzati.

Se il prodotto contiene dati personali:

- ▶ Prima di smaltire il prodotto, assicurarsi che non vi siano apposti né contenuti dati personali (per esempio, dati di registrazione online o simili).

## 6.8 Riciclaggio e smaltimento

Validità: Francia

### Smaltimento dell'imballaggio

- Smaltire gli imballaggi correttamente.

### Smaltimento del prodotto



- Smaltire correttamente il prodotto, i relativi accessori e le pile/batterie.
- Osservare tutte le norme vigenti.

### Cancellazione dei dati personali

I dati personali possono essere soggetti a uso indebito da parte di terzi non autorizzati.

Se il prodotto contiene dati personali:

- Prima di smaltire il prodotto, assicurarsi che non vi siano apposti né contenuti dati personali (per esempio, dati di registrazione online o simili).

Funzionamento	Tipo 1
Altezza	109 mm
Larghezza	175 mm
Profondità	26 mm







## 6.9 Dati tecnici

Tipo di batteria	LR06
Sovratensione transitoria	330 V
Gamma di frequenza	868,0 ... 868,6 MHz
Potenza di trasmissione max.	< 25 mW
Portata in campo aperto	≤ 100 m
Portata all'interno di un edificio	≤ 25 m
Grado di sporco	2
Grado di protezione	IP 20
Classe di protezione	III
Temperatura per la prova della biglia	75 °C
Max. temperatura ambiente ammessa	0 ... 45 °C
Umidità ambiente corr.	35 ... 95 %

## Appendice

### A Soluzione delle anomalie, messaggio di manutenzione

#### A.1 Soluzione dei problemi

Anomalia	Possibile causa	Provvedimento
Il display rimane scuro	Le batterie sono scariche	<ol style="list-style-type: none"><li>Sostituire tutte le batterie. (→ Capitolo 4.1)</li><li>Se l'errore persiste, informare il tecnico qualificato.</li></ol>
Impossibile modificare la visualizzazione tramite gli elementi di comando	Batterie del telecomando inserite in maniera scorretta	► Inserire le batterie rispettando la polarità indicata nel vano batteria.
Display: La lingua impostata non è comprensibile	Impostata lingua non corretta	<ol style="list-style-type: none"><li>Premere  2 volte.</li><li>Selezionare l'ultima voce del menu ( <b>IMPOSTAZIONI</b>) e confermare con .</li><li>Alla voce  <b>IMPOSTAZIONI</b> selezionare la seconda voce del menu e confermare con .</li><li>Scegliere la lingua comprensibile e confermare con .</li></ol>

#### A.2 Messaggi di manutenzione

#	Codice/Significato	Descrizione	Intervento di manutenzione	Intervallo	
1	<b>Mancanza d'acqua: seguire le indicaz. nel generatore di cal.</b>	Nell'impianto di riscaldamento la pressione dell'acqua è troppo bassa.	Il riempimento con acqua è riportato nelle istruzioni per l'uso del rispettivo generatore termico	Consultare le istruzioni per l'uso del generatore termico	

## B -- Soluzione delle anomalie e degli errori, messaggio di manutenzione

#### B.1 Soluzione dei problemi

Anomalia	Possibile causa	Provvedimento
Non è possibile sostituire il livello di comando per il tecnico qualificato	Codice sconosciuto per il livello di comando per il tecnico qualificato	► Ripristinare il telecomando alle impostazioni di fabbrica. Tutti i valori impostati andranno persi.

## B.2 Soluzione del problema

Codice/Significato	Possibile causa	Provvedimento
<b>Comunicazione interrotta comando a distanza 1</b> F.1192	Allacciamento a spina non corretto	► Controllare l'allacciamento a spina.
	Cavo difettoso	► Sostituire il cavo.

Soluzione degli errori in merito ad altri messaggi di errore (→ Istruzioni per l'uso e l'installazione **sensocomFORT**, Appendice)



## B.3 Messaggi di manutenzione

Messaggi di manutenzione (→ Istruzioni per l'uso e l'installazione **sensocomFORT**, Appendice)



# Gebruiksaanwijzing en installatiehandleiding

## Inhoudsopgave

<b>1</b>	<b>Veiligheid</b> .....	<b>58</b>	<b>6</b>	<b>Informatie over het product</b> .....	<b>70</b>
1.1	Waarschuwingen bij handelingen .....	58	6.1	Aanvullend geldende documenten in acht nemen en bewaren .....	70
1.2	Reglementair gebruik.....	58	6.2	Geldigheid van de handleiding ....	70
1.3	Algemene veiligheidsinstructies .....	59	6.3	Typeplaatje .....	70
1.4	 -- Veiligheid/voorschriften .....	60	6.4	Serienummer .....	70
<b>2</b>	<b>Productbeschrijving</b> .....	<b>61</b>	6.5	CE-markering.....	71
2.1	Welke terminologie wordt gebruikt? .....	61	6.6	Garantie en klantendienst.....	71
2.2	Wat betekenen de volgende temperaturen? .....	61	6.7	Recycling en afvoer .....	71
2.3	Wat is de zone? .....	61	6.8	Recycling en afvoer .....	72
2.4	Wat betekenen tijdvenster? .....	61	6.9	Technische gegevens.....	72
2.5	Storing vermijden .....	62		<b>Bijlage</b> .....	<b>73</b>
2.6	Display, bedieningselementen en symbolen .....	62	<b>A</b>	<b>Verhelpen van storingen, onderhoudsmelding</b> .....	<b>73</b>
2.7	Bedienings- en weergavefuncties .....	64	A.1	Verhelpen van storingen.....	73
<b>3</b>	 -- <b>Ingebruikneming en montage</b> .....	<b>67</b>	A.2	Onderhoudsmeldingen .....	73
3.1	Leveringsomvang controleren ....	67	<b>B</b>	 -- <b>Storingen en problemen oplossen, onderhoudsmelding</b> .....	<b>73</b>
3.2	Voorwaarden voor de ingebruikneming .....	67	B.1	Verhelpen van storingen.....	73
3.3	Batterijen in het product plaatsen .....	67	B.2	Oplossing.....	74
3.4	Product installeren en monteren.....	67	B.3	Onderhoudsmeldingen .....	74
3.5	Instellingen aan de systeemthermostaat uitvoeren.....	68			
3.6	Instellingen later wijzigen .....	68			
<b>4</b>	<b>Onderhoud</b> .....	<b>69</b>			
4.1	Batterijen vervangen.....	69			
<b>5</b>	<b>Fout- en onderhoudsmeldingen</b> .....	<b>70</b>			
5.1	Foutmeldingen .....	70			
5.2	Onderhoudsmeldingen .....	70			

# 1 Veiligheid

## 1.1 Waarschuwingen bij handelingen

### Classificatie van de waarschuwingen bij handelingen

De waarschuwingen bij handelingen zijn als volgt door waarschuwingstekens en signaalwoorden aangaande de ernst van het potentiële gevaar ingedeeld:

### Waarschuwingstekens en signaalwoorden



#### **Gevaar!**

Direct levensgevaar of gevaar voor ernstig lichamenteel letsel



#### **Gevaar!**

Levensgevaar door een elektrische schok



#### **Waarschuwing!**

Gevaar voor licht lichamenteel letsel



#### **Opgelet!**

Kans op materiële schade of milieuschade

## 1.2 Reglementair gebruik

Bij ondeskundig of niet voorgeschreven gebruik kunnen nadelige gevolgen voor het product of andere voorwerpen ontstaan.

Het product maakt het mogelijk een zone via een eBUS-interface op afstand te bedienen.

Voor het gebruik zijn de volgende componenten nodig:

### – VRC 720f

#### Funciemodule **FM5**

Het reglementaire gebruik houdt in:

- het naleven van de bijgevoegde gebruiks-, installatie- en onderhoudshandleidingen van het product en van alle andere componenten van de installatie
- de installatie en montage conform de product- en systeemvergunning
- het naleven van alle in de handleidingen vermelde inspectie- en onderhoudsvoorwaarden.

Het gebruik volgens de voorschriften omvat bovendien de installatie conform de IP-code.

Dit product kan door kinderen vanaf 8 jaar alsook personen met verminderde fysieke, sensorische of mentale capaciteiten of gebrek aan ervaring en kennis gebruikt worden, als ze onder toezicht staan of m.b.t. het veilige gebruik van het product geïnstrueerd werden en de daaruit resulterende gevaren verstaan. Kinderen mogen niet met het product spelen. Reiniging en onderhoud door de gebruiker mogen niet door kinde-

ren zonder toezicht uitgevoerd worden.

Een ander gebruik dan het in deze handleiding beschreven gebruik of een gebruik dat van het hier beschreven gebruik afwijkt, geldt als niet-reglementair. Als niet reglementair gebruik geldt ook ieder direct commercieel of industrieel gebruik.

### **Attentie!**

Ieder misbruik is verboden.

## **1.3 Algemene veiligheidsinstructies**

### **1.3.1 Kwalificatie**

Werkzaamheden en functies, die alleen de installateur mag uitvoeren resp. instellen, zijn door het symbool  aangeduid.

De volgende werkzaamheden mogen alleen vakmannen met voldoende kwalificaties uitvoeren:

- Montage
- Demontage
- Installatie
- Ingebruikname
- Uitbedrijfname
- ▶ Ga te werk conform de actuele stand der techniek.

### **1.3.2 Batterijen**

- ▶ Let op het batterijtype, zoals in deze handleiding beschreven, zie hoofdstuk "Leveringsomvang".

- ▶ Verwijder batterijen en plaats batterijen zoals in deze handleiding beschreven, zie hoofdstuk "Batterij vervangen".
- ▶ Laad niet heroplaadbare batterijen niet opnieuw op.
- ▶ Verwijder heroplaadbare batterijen uit het product vooraleer u ze oplaadt.
- ▶ Verschillende batterijtypes niet combineren.
- ▶ Nieuwe en gebruikte batterijen niet combineren.
- ▶ Plaats de batterijen met de polen in de juiste richting.
- ▶ Verwijder verbruikte batterijen uit het product en voer deze op deskundige wijze af.
- ▶ Verwijder de batterijen vooraleer u het product gedurende langere tijd ongebruikt bewaart en/of het verschroot.
- ▶ Sluit de aansluitcontacten in het batterijvak van het product niet kort.

### **1.3.3 Gevaar door foute bediening**

Door foute bediening kunt u zichzelf en anderen in gevaar brengen en materiële schade veroorzaken.

- ▶ Lees deze handleiding en alle andere documenten die van toepassing zijn zorgvuldig door, vooral het hoofdstuk "Veiligheid" en de waarschuwingen.

- ▶ Voer als gebruiker alleen de werkzaamheden uit waarover deze gebruiksaanwijzing aanwijzingen geeft en niet met het symbool  zijn aangeduid.

## 1.4 --

### Veiligheid/voorschriften

#### 1.4.1 Gevaar voor materiële schade door vorst

- ▶ Installeer het product niet in ruimtes die aan vorst blootstaan.

#### 1.4.2 Voorschriften (richtlijnen, wetten, normen)

- ▶ Neem de nationale voorschriften, normen, richtlijnen, verordeningen en wetten in acht.

#### Geldigheid: Italië



U vindt een lijst met relevante normen onder:

<https://www.vaillant.it/professionisti/normative/riferimenti-normativi-prodotto/>

## 2 Productbeschrijving

### 2.1 Welke terminologie wordt gebruikt?

- Afstandsbediening: in plaats van VR 92f
- Systeemthermostaat: in plaats van VRC 720f
- FM5 of functiemodule FM5: in plaats van VR 71

### 2.2 Wat betekenen de volgende temperaturen?

**Gewenste temperatuur** is de temperatuur, waarop de woonruimtes verwarmd of gekoeld moeten worden.

**Verlagingstemperatuur** is de temperatuur, die buiten het tijdvenster niet mag worden onderschreden in de woonruimtes.

### 2.3 Wat is de zone?

Een gebouw kan in meerdere delen worden verdeeld, die zones worden genoemd. Elke zone kan een andere eis aan de CV-installatie hebben.

Voorbeelden voor de indeling in zones:

- In een huis zijn vloerverwarming (zone 1) en een radiatorsysteem (zone 2) aanwezig.
- In een huis zijn er meerdere zelfstandige woonunits.. Elke woonunit krijgt een eigen zone.

### 2.4 Wat betekenen tijdvenster?

Bijvoorbeeld CV-bedrijf in modus : tijdgestuurd

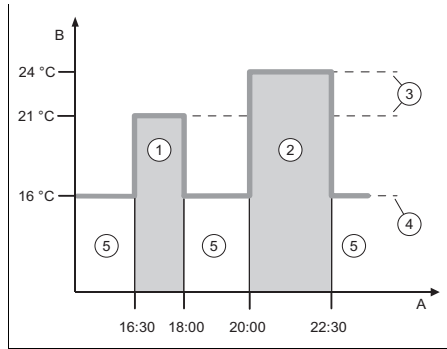

A	Klok	3	Gewenste temperatuur
B	Temperatuur	4	Nachttemperatuur
1	Tijdvenster 1	5	buiten de tijdvensters
2	Tijdvenster 2		

U kunt een dag in meerdere tijdvensters (1) en (2) verdelen. Elk tijdvenster kan voor een bepaalde periode staan. De tijdvensters mogen elkaar niet overlappen. Elk tijdvenster kunt u aan een andere gewenste temperatuur (3) toewijzen.

Voorbeeld:

16:30 uur tot 18:00 uur; 21 °C

20:00 uur tot 22:30 uur; 24 °C

Binnen de tijdvensters wordende woonruimtes naar de gewenste temperatuur verwarmd. In de tijden buiten de tijdvensters (5) worden de woonruimtes naar de lager ingestelde nachttemperatuur (4) verwarmd.

Bijvoorbeeld koelmodus in modus : tijdgestuurd

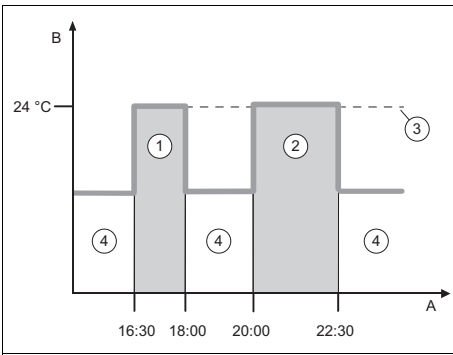

- |   |               |   |                        |
|---|---------------|---|------------------------|
| A | Klok          | 3 | Gewenste temperatuur   |
| B | Temperatuur   | 4 | buiten de tijdvensters |
| 1 | Tijdvenster 1 |   |                        |
| 2 | Tijdvenster 2 |   |                        |

U kunt een dag in meerdere tijdvensters **(1)** en **(2)** verdelen. Elk tijdvenster kan voor een bepaalde periode staan. De tijdvensters mogen elkaar niet overlappen. U kunt een gewenste temperatuur **(3)** instellen, die aan alle tijdvensters wordt toegekend.

Voorbeeld:

16:30 tot 18:00 uur; 24 °C

20:00 uur tot 22:30 uur; 24 °C

Binnen de tijdvensters wordende woonruimtes naar de gewenste temperatuur gecoeld. In de tijden buiten het tijdvenster **(4)** worden de woonruimtes niet gecoeld.

## 2.5 Storing vermijden

- ▶ Zorg ervoor dat uw afstandsbediening niet wordt afgedekt door meubels, gordijnen of andere voorwerpen.
- ▶ Zorg ervoor dat alle radiatorthermostaatkranen in de kamer waarin de afstandsbediening gemonteerd is, helemaal opgedraaid zijn.

## 2.6 Display, bedieningselementen en symbolen

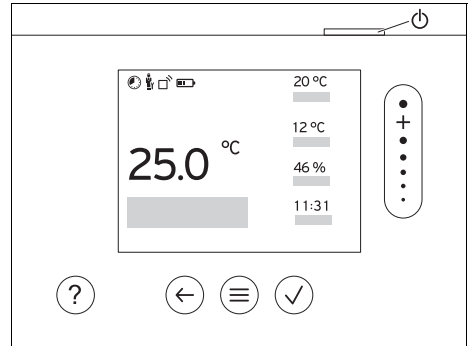



### 2.6.1 Bedieningselementen

-  – Menu oproepen
-  – Terug naar het hoofdmenu
-  – Selectie/wijziging bevestigen
-  – Instelwaarden opslaan
-  – Een niveau terug
-  – Invoer annuleren
-  – Door menustructuur navigeren
-  – Instelwaarde verlagen of verhogen
-  – Naar afzonderlijke getallen/letters navigeren
-  – Help oproepen
-  – Tijdprogramma-assistent oproepen
-  – Display inschakelen
-  – Display uitschakelen



Het bedieningselement bevindt zich aan de bovenkant van de thermostaat.

Actieve bedieningselementen lichten groen op.

1 maal  indrukken: u gaat naar de basisweergave.

2 maal  indrukken: u gaat naar het menu.

### 2.6.2 Symbolen

-  Laadtoestand van de batterijen
-  Signaalsterkte



Tijdgestuurd verwarmen actief

---



Toetsenblokkering actief

---



Onderhoud nodig

---



Fout in de CV-installatie

---



Contact opnemen met installateur

---

## 2.7 Bedienings- en weergavefuncties

Om het menu op te roepen drukt u 2 x op .

### 2.7.1 Menupunt REGELING

#### MENU

<b>REGELING</b>		
<b>Zone</b>		
<b>Verwarmen</b>		
<b>Modus:</b>		
<b>Manueel</b>		Ononderbroken aanhouden van de gewenste temperatuur
<b>Gewenste temperatuur: °C</b>		Wat betekenen de verschillende temperaturen? (→ Hoofdstuk 2.2)
<b>Tijdgestuurd</b>		Wat betekenen tijdvenster? (→ Hoofdstuk 2.4)
<b>Weekplanner</b>		Tot 12 tijdvensters en gewenste temperaturen kunnen per dag worden ingesteld. Binnen het tijdvenster geldt de <b>Gewenste temperatuur: °C</b> . De installateur stelt het gedrag van de CV-installatie buiten de tijdvensters in de functie <b>Nachtmodus</b> : in. In <b>Nachtmodus</b> : betekent: <ul style="list-style-type: none"> <li>– <b>Eco</b>: De verwarming is buiten de tijdvensters uitgeschakeld. De vorstbeveiliging is geactiveerd.</li> <li>– <b>Normaal</b>: De verlagingstemperatuur geldt buiten de tijdvensters.</li> </ul>
<b>Gewenste temperatuur: °C</b>		Wat betekenen de verschillende temperaturen? (→ Hoofdstuk 2.2)
<b>Afkoeltemperatuur: °C</b>		Wat betekenen de verschillende temperaturen? (→ Hoofdstuk 2.2)
<b>Uit</b>		Verwarming is uitgeschakeld, warm water is verder beschikbaar, vorstbeveiliging is geactiveerd
<b>Koelen</b>		
<b>Modus:</b>		
<b>Manueel</b>		Ononderbroken aanhouden van de gewenste temperatuur
<b>Gewenste temperatuur: °C</b>		Wat betekenen de verschillende temperaturen? (→ Hoofdstuk 2.2)
<b>Tijdgestuurd</b>		Wat betekenen tijdvenster? (→ Hoofdstuk 2.4)
<b>Weekplanner</b>		Tot 12 tijdvensters kunnen per dag worden ingesteld. Binnen het tijdvenster geldt de <b>Gewenste temperatuur: °C</b> . Buiten de tijdvensters is koelen uitgeschakeld.
<b>Gewenste temperatuur: °C</b>		Wat betekenen de verschillende temperaturen? (→ Hoofdstuk 2.2)



	<b>Uit</b>	Koelen is uitgeschakeld, warm water is verder beschikbaar.
	<b>Naam zone</b>	Af fabriek ingestelde naam <b>Zone 1</b> wijzigen
	<b>Afwezigheid</b>	CV-functie werkt gedurende deze tijd met de vastgelegde afkoeltemperatuur. Fabrieksinstelling: <b>Afkoeltemperatuur: °C 15 °C</b>
	<b>Zone</b>	Geldt voor de geselecteerde zone in de opgegeven periode.
	<b>Stootventileren</b>	De CV-functie is gedurende 30 minuten uitgeschakeld.
	<b>Tijdprogramma-assistent</b>	Programmeren van de gewenste temperatuur voor maandag - vrijdag en zaterdag - zondag. De programmering geldt voor de tijdgestuurde functies <b>Verwarmen</b> en <b>Koelen</b> . De tijdprogramma-assistent overschrijft de weekplanner van de functies <b>Verwarmen</b> en <b>Koelen</b> .

## 2.7.2 Menupunt INFORMATIE

### MENU

<b>INFORMATIE</b>		
	<b>Actuele temperaturen</b>	
	<b>Zone</b>	Actuele kamertemperatuur in de zone
	<b>Actuele kamerluchtvochtigheid</b>	Actuele ruimtevochtigheid, gemeten met de ingebouwde vochtsensor
	<b>Bedieningselementen</b>	Toelichting van de bedieningselementen
	<b>Menuvoorstelling</b>	Toelichting van de menustructuur
	<b>Contactgegevens vakman</b>	De vakman kan zijn telefoonnummer opgeven.
	<b>Telefoonnummer</b>	
	<b>Firma</b>	
	<b>Serienummer</b>	Identificatie van het product. Het 7e tot 16e cijfer vormt het artikelnummer

## 2.7.3 Menupunt INSTELLINGEN

### MENU

<b>INSTELLINGEN</b>		
	 <b>Installeursniveau</b>	
	<b>Toegangscade invoeren</b>	Toegang tot installeurniveau, fabrieksinstelling: 00 Bij onbekende toegangscade moet de afstandsbediening naar de fabrieksinstelling worden teruggezet.
	<b>Fouthistorie</b>	Fouten zijn op tijd gesorteerd opgesomd

<b>Adres afstandsbediening:</b>	Elke afstandsbediening krijgt een eenduidig adres, beginnend met adres 1. Voor elke verdere afstandsbediening het adres oplopend doornummeren.
<b>Ontvangststerkte systeemtherm</b>	Ontvangststerkte tussen draadloze ontvangst-eenheid en product <ul style="list-style-type: none"> <li>- 4: de draadloze verbinding is binnen de aanvaardbare waarden. Als de ontvangststerkte &lt; 4 wordt, dan is de draadloze verbinding instabiel.</li> <li>- 10: de draadloze verbinding is heel stabiel.</li> </ul>
<b>Softwareversie</b>	
<b>Code veranderen</b>	Bepalen van een individuele toegangscode voor het installatieniveau
<b>Taal, display</b>	
<b>Taal:</b>	Bepalen van de taal, die op het display moet worden weergegeven.
<b>Displayhelderheid:</b>	Helderheid bij actief gebruik.
<b>Offset</b>	
<b>Kamertemperatuur: K</b>	Compensatie van het temperatuurverschil tussen de gemeten waarde in de systeemthermostaat en de waarde van een referentiethermometer in de woonruimte.
<b>Fabrieksinstellingen</b>	De afstandsbediening zet alle instellingen terug naar de fabrieksinstelling en roept de installatieassistent op. De installatieassistent mag alleen worden bediend door de installateur.

## 3 -- Ingebruikneming en montage

### 3.1 Leveringsomvang controleren

Aantal	Inhoudsopgave
1	Draadloze afstandsbediening
1	Bevestigingsmateriaal (2 schroeven en 2 pluggen)
4	Batterijen, type LR06
1	Documentatie

- ▶ Controleer de leveringsomvang op volledigheid en beschadigingen.

### 3.2 Voorwaarden voor de ingebruikneming

Voor de ingebruikneming van het product moet aan de volgende voorwaarden worden voldaan:

- De montage en installatie van alle systeemcomponenten, de systeemthermostaat en de ontvanger is afgerond.
- De stroomvoorziening voor de volledige CV-installatie is ingeschakeld.
- De systeemcomponenten zijn ingeschakeld.
- De verschillende installatiewizards van de systeemcomponenten zijn met succes afgesloten.

### 3.3 Batterijen in het product plaatsen

1. Ga met het product naast de ontvanger staan.

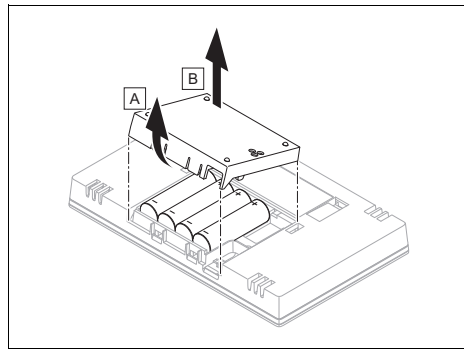

2. Open het batterijvak.



#### **Gevaar!**

#### **Levensgevaar door ongeschikte batterijen/accu's!**

Als batterijen/accu's door het verkeerde batterij-/accutype worden vervangen, bestaat explosiegevaar.

- ▶ Let bij het vervangen van batterijen/accu's op het juiste type batterij/accu.
- ▶ Voer gebruikte batterijen/accu's overeenkomstig de aanwijzingen in deze handleiding af.

3. Plaats de batterijen volgens de in het batterijvak opgegeven poling.  
◁ De installatieassistent start.
4. Sluit het batterijvak.

### 3.4 Product installeren en monteren

De installatieassistent start automatisch, zodra het product met spanning wordt gevoed.

De installatieassistent doorloopt de noodzakelijke functies met u. Bij elke functie kiest u de instelwaarde die bij de geïnstalleerde CV-installatie past.

- ▶ Wanneer in het display **aanleren** wordt getoond, drukt u op de toets op de ontvanger.

- ◁ Op de ontvanger knippert de lichtdiode groen.
- ▶ Ga bij de controle van de ontvangststerkte op de geselecteerde opstelplaats als volgt te werk:
  - ▶ Ga met de afstandsbediening naar de geselecteerde opstelplaats van het product.
  - ▶ Sluit op weg naar de opstelplaats alle deuren.
  - ▶ Wanneer het display uit is, druk u op de  aan de bovenkant van het product, om het display weer te activeren.
  - ▶ Controleer op de geselecteerde opstelplaats de ontvangststerkte in het display van het product.

**Voorwaarde:** Display toont **Draadloze communicatie onderbroken**

- Zorg ervoor dat de ontvanger met stroom wordt gevoed.

**Voorwaarde:** Ontvangststerkte systeemtherm < 4

- Kies een andere opstelplaats met een ontvangststerkte  $\geq 4$ .

**Voorwaarde:** Ontvangststerkte systeemtherm  $\geq 4$

- De opstelplaats is geschikt voor de montage van het product.

- ▶ Waarborg, dat de opstelplaats niet wordt blootgesteld aan tocht, directe zonnestralen of anderen warmtebronnen (bijv. radiator, tv) en het product niet door meubels, gordijnen of andere objecten wordt bedekt.

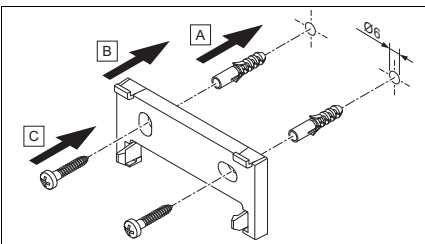

Monteer de ophangbeugel op een hoogte van circa 1,30 m.

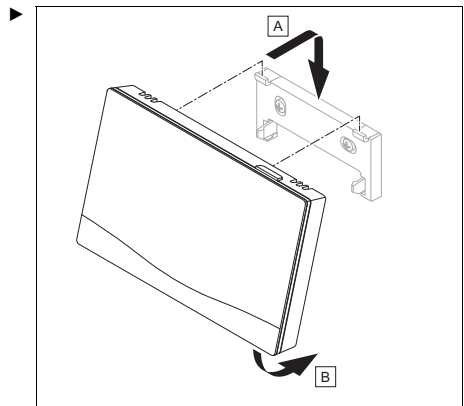

Plaats het product op de ophangbeugel.

- ◁ Het product klikt vast.

Nadat u de installatiewizard doorlopen hebt, verschijnt op het display: **U heeft de installatie-assistent afgesloten!**

### 3.5 Instellingen aan de systeemthermostaat uitvoeren

1. Selecteer in de functie **Binnen-temp.comp.:** de waarde **Actief** of **Uitgebreid** wanneer u daarnaast de kamertemperatuursensor van de afstandsbediening wilt gebruiken.
2. Stel vast, in welke zone de afstandsbediening geïnstalleerd is.
3. Blader op het display naar de zone waarin de afstandsbediening geïnstalleerd is.
4. Wijs in deze zone in de functie **Zone-toewijzing:** het adres toe aan de afstandsbediening die aangesproken moet worden.

### 3.6 Instellingen later wijzigen

Alle instellingen die u via de installatieassistent ingevoerd hebt, kunt u later via het bedieningsniveau van de gebruiker of het installatieniveau wijzigen.

## 4 Onderhoud

### 4.1 Batterijen vervangen



#### **Gevaar!**

#### **Levensgevaar door ongeschikte batterijen/accu's!**

Als batterijen/accu's door het verkeerde batterij-/accutype worden vervangen, bestaat explosiegevaar.

- ▶ Let bij het vervangen van batterijen/accu's op het juiste type batterij/accu.
- ▶ Voer gebruikte batterijen/accu's overeenkomstig de aanwijzingen in deze handleiding af.



#### **Waarschuwing!**

#### **Gevaar voor brandwonden door het lekken van de batterijen!**

Uit verbruikte batterijen kan bijtende batterijvloeistof ontsnappen.

- ▶ Verwijder verbruikte batterijen zo snel mogelijk uit het product.
- ▶ Verwijder voor langere afwezigheid ook nog geladen batterijen uit het product.
- ▶ Vermijd huid- of oogcontact met het ontsnapte batterijvloeistof.

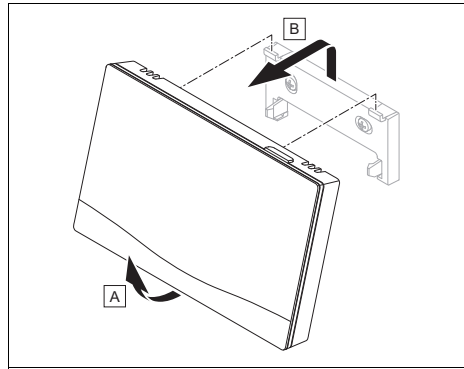

1. Haal het product van de ophangbeugel.

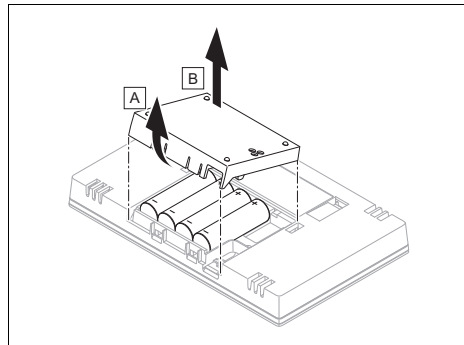

2. Open het batterijvak.
3. Verwijder de batterijen.
4. Plaats de nieuwe batterijen volgens de in het batterijvak opgegeven polariteit.
  - uitsluitend batterijtype LR06 gebruiken
  - Geen heroplaadbare batterijen gebruiken
  - Verschillende batterijtypes niet combineren
  - Nieuwe en gebruikte batterijen niet combineren
5. Sluit de aansluitcontacten niet kort.
6. Sluit het batterijvak.

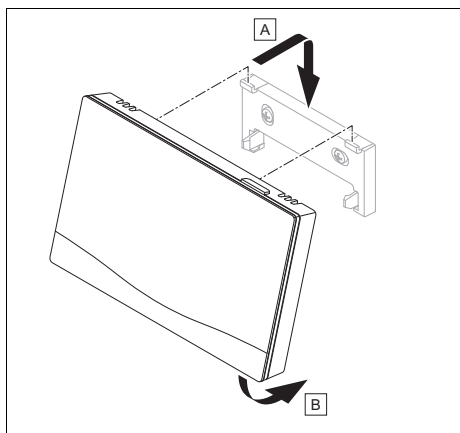

7. Plaats het product op de ophangbeugel.
  - Het product klikt vast.

## 5 Fout- en onderhoudsmeldingen

### 5.1 Foutmeldingen

Op het display verschijnt  met de tekst van de foutmelding.

Foutmeldingen vindt u onder: **MENU** → **INSTELLINGEN** → **Installeursniveau** → **Fouthistorie**

Oplossing (→ gebruiksaanwijzing en installatiehandleiding **sensocomFORT**, bijlage)

### 5.2 Onderhoudsmeldingen

Op het display verschijnt  met de tekst van de onderhoudsmelding.

Onderhoudsmelding voor de gebruiker (→ bijlage)

Onderhoudsmelding voor de installateur (→ gebruiksaanwijzing en installatiehandleiding **sensocomFORT**, bijlage)

## 6 Informatie over het product

### 6.1 Aanvullend geldende documenten in acht nemen en bewaren

- ▶ Neem alle voor u bestemde handleidingen in acht die bij de componenten van de installatie meegeleverd zijn.
- ▶ Bewaar als gebruiker deze handleiding alsook alle documenten die van toepassing zijn voor het verdere gebruik.

### 6.2 Geldigheid van de handleiding

**Geldigheid:** België OF Frankrijk OF Italië OF Nederland OF Zwitserland

Deze handleiding geldt uitsluitend voor producten met artikelnummer:

- 0020260940

### 6.3 Typeplaatje

Het typeplaatje bevindt zich aan de achterkant van het product.

Typeplaatje	Betekenis
Serienummer	voor de identificatie, 7e tot 16e cijfer = artikelnummer van het product
VR 92f	Productbenaming
V	Ontwerpspanning
mA	Nominale stroom
	Handleiding lezen

### 6.4 Serienummer

Het serienummer kunt u onder **MENU** → **INFORMATIE** → **Serienummer** oproepen. Het 10-cijferige artikelnummer staat op de tweede regel.

## 6.5 CE-markering



Met de CE-markering wordt aangegeven dat de producten conform de conformiteitsverklaring aan de fundamentele vereisten van de geldende richtlijnen voldoen.

Hiermee verklaart de fabrikant dat het in deze handleiding beschreven draadloze installatietype aan de richtlijn 2014/53/EU voldoet. De volledige tekst van de EU-conformiteitsverklaring is op het volgende internetadres beschikbaar: <http://www.vaillant-group.com/doc/doc-radio-equipment-directive/>.

## 6.6 Garantie en klantendienst

### 6.6.1 Garantie

Informatie over de fabrieksgarantie vindt u in de Country specifics.

### 6.6.2 Serviceteam

De contactgegevens van onze klantenservice vindt u aan de achterkant of op onze website.

## 6.7 Recycling en afvoer

**Geldigheid:** behalve Frankrijk

### Verpakking

- ▶ Voer de verpakking reglementair af.

Dit product is een elektrisch resp. elektronisch apparaat in de zin van de EU-richtlijn 2012/19/EU. Het product is gebruik makend van hoogwaardige materialen en componenten ontwikkeld en gefabriceerd. Deze kunnen worden gerecycled en hergebruikt.

Informeer naar de in uw land geldende bepalingen voor het gescheiden inzamelen van elektrische/elektronische afgedankte apparaten. Door het correct afvoeren van oude apparaten worden milieu en mensen tegen mogelijke negatieve gevolgen beschermd.

- ▶ Voer de verpakking reglementair af.
- ▶ Neem alle relevante voorschriften in acht.

### Product afvoeren



■ Als het product met dit symbool is gemarkeerd:

- ▶ Gooi het product in dat geval niet met het huisvuil weg.
- ▶ Geeft het product in plaats daarvan af bij een inzamelpunt voor oude elektrische of elektronische apparaten.

### Batterijenaccu's afvoeren



■ Wanneer het product accu's/batterijen bevat, die met dit symbool zijn gemarkeerd:

- ▶ Breng de batterijen/accu's in dat geval naar een inzamelpunt voor batterijen/accu's.
  - ◁ **Voorwaarde:** de batterijen/accu's kunnen zonder schade uit het product worden verwijderd. Anders worden de batterijen/accu's samen met het product afgevoerd.
- ▶ Conform de wettelijke voorschriften is de eindgebruiker verplicht tot inlevering van gebruikte batterijen/accu's.

### Persoonsgerelateerde gegevens wissen

Persoonsgerelateerde gegevens kunnen door onbevoegde derden worden misbruikt.

Wanneer het product persoonsgebonden gegevens bevat:

- ▶ Waarborg dat zich zowel op als in het product (bijv. online inloggegevens e.d.) geen persoonsgerelateerde gegevens bevinden, voordat u het product afvoert.

## 6.8 Recycling en afvoer

Geldigheid: Frankrijk

### Verpakking afvoeren

- ▶ Voer de verpakking reglementair af.

### Product afvoeren



- ▶ Voer het product, de toebehoren en batterijen/accu's reglementair af.
- ▶ Neem alle relevante voorschriften in acht.

### Persoonsgerelateerde gegevens wissen

Persoonsgerelateerde gegevens kunnen door onbevoegde derden worden misbruikt.

Wanneer het product persoonsgebonden gegevens bevat:

- ▶ Waarborg dat zich zowel op als in het product (bijv. online inloggegevens e.d.) geen persoonsgerelateerde gegevens bevinden, voordat u het product afvoert.

Temperatuur voor de kogeldrukcontrole	75 °C
Max. toegestane omgevingstemperatuur	0 ... 45 °C
Act. kamerluchtvochtigheid	35 ... 95 %
Werking	Type 1
Hoogte	109 mm
Breedte	175 mm
Diepte	26 mm

## 6.9 Technische gegevens







Soort batterij	LR06
Dimensioneringsstootspanning	330 V
Frequentieband	868,0 ... 868,6 MHz
max. zendvermogen	< 25 mW
Reikwijdte in het vrije veld	≤ 100 m
Reikwijdte in het gebouw	≤ 25 m
Vervuilingsgraad	2
Beschermingsklasse	IP 20
Veiligheids categorie	III



## Bijlage

### A Verhelpen van storingen, onderhoudsmelding

#### A.1 Verhelpen van storingen

Storing	Mogelijke oorzaak	Maatregel
Display blijft donker	Batterijen zijn leeg	<ol style="list-style-type: none"><li>1. Vervang alle batterijen. (→ Hoofdstuk 4.1)</li><li>2. Als de fout nog voorhanden is, breng dan de installateur op de hoogte.</li></ol>
Geen veranderingen op het display via de bedieningselementen mogelijk	Batterijen in de afstandsbediening verkeerd geplaatst	► Plaats de batterijen volgens de in het batterijvak opgegeven poling.
Display: De ingestelde taal begrijpt u niet	Verkeerde taal ingesteld	<ol style="list-style-type: none"><li>1. Druk 2 x op .</li><li>2. Kies het laatste menupunt ( <b>INSTELLINGEN</b>) en bevestig dit met .</li><li>3. Kies onder  <b>INSTELLINGEN</b> het tweede menupunt en bevestig dit met .</li><li>4. Kies de taal die u begrijpt en bevestig met .</li></ol>

#### A.2 Onderhoudsmeldingen

#	Code/betekenis	Beschrijving	Onderhoudswerk	Interval	
1	<b>Watergebrek: volg de instructies in de warmteopwekker.</b>	In de CV-installatie is de waterdruk te laag.	Het vullen met water vindt u in de bedienings- en montagehandleiding van de betreffende warmteopwekker terug	Zie bedienings- en montagehandleiding van de warmteopwekker	

## B -- Storingen en problemen oplossen, onderhoudsmelding

#### B.1 Verhelpen van storingen

Storing	Mogelijke oorzaak	Maatregel
Geen wissel naar het installatieniveau mogelijk	Code voor installatieniveau onbekend	► Zet de afstandsbediening terug naar de fabrieksinstelling. Alle ingestelde waarden gaan verloren.

## B.2 Oplossing

Code/betekenis	Mogelijke oorzaak	Maatregel
<b>Communicatie afstands-bediening 1 onderbroken</b> F.1192	Stekkerverbinding niet correct	► Controleer de stekkerverbinding.
	Kabel defect	► Vervang de kabel.

Oplossing bij verdere foutmeldingen (→ gebruiksaanwijzing en installatiehandleiding **sensocomFORT**, bijlage)

## B.3 Onderhoudsmeldingen

Onderhoudsmeldingen (→ gebruiksaanwijzing en installatiehandleiding **sensocomFORT**, bijlage)

# Country specifics

## 1 BE, Belgium

### 1.1 Werksgarantie

Die N.V. VAILLANT gewährleistet eine Garantie von 2 Jahren auf alle Material- und Konstruktionsfehler ihrer Produkte ab dem Rechnungsdatum.

Die Garantie wird nur gewährt, wenn folgende Voraussetzungen erfüllt sind:

1. Das Gerät muss von einem qualifizierten Fachmann installiert worden sein. Dieser ist dafür verantwortlich, dass alle geltenden Normen und Richtlinien bei der Installation beachtet wurden.
2. Während der Garantiezeit ist nur der Vaillant Werkskundendienst autorisiert, Reparaturen oder Veränderungen am Gerät vorzunehmen. Die Werksgarantie erlischt, wenn in das Gerät Teile eingebaut werden, die nicht von Vaillant zugelassen sind.
3. Damit die Garantie wirksam werden kann, muss die Garantiekarte vollständig und ordnungsgemäß ausgefüllt, unterschrieben und ausreichend frankiert spätestens fünfzehn Tage nach der Installation an uns zurückgeschickt werden.

Während der Garantiezeit an dem Gerät festgestellte Material- oder Fabrikationsfehler werden von unserem Werkskundendienst kostenlos behoben. Für Fehler, die nicht auf den genannten Ursachen beruhen, z. B. Fehler aufgrund unsachgemäßer Installation oder vorschriftswidriger Behandlung, bei Verstoß gegen die geltenden Normen und Richtlinien zur Installation, zum Aufstellraum oder zur Belüftung, bei Überlastung, Frosteinwirkung oder normalem Verschleiß oder bei Gewalteinwirkung übernehmen wir keine Haftung. Wenn eine Rechnung gemäß den allgemeinen Bedingungen des Werkvertrags ausgestellt wird, wird diese ohne vorherige schriftliche Vereinbarung mit

Dritten (z. B. Eigentümer, Vermieter, Verwalter etc.) an den Auftraggeber oder/und den Benutzer der Anlage gerichtet; dieser übernimmt die Zahlungsverpflichtung. Der Rechnungsbetrag ist dem Techniker des Werkskundendienstes, der die Leistung erbracht hat, zu erstatten. Die Reparatur oder der Austausch von Teilen während der Garantie verlängert die Garantiezeit nicht. Nicht umfasst von der Werksgarantie sind Ansprüche, die über die kostenlose Fehlerbeseitigung hinausgehen, wie z. B. Ansprüche auf Schadenersatz. Gerichtsstand ist der Sitz unseres Unternehmens. Um alle Funktionen des Vaillant Geräts auf Dauer sicherzustellen und um den zugelassenen Serienzustand nicht zu verändern, dürfen bei Wartungs- und Instandhaltungsarbeiten nur Original Vaillant Ersatzteile verwendet werden!

### 1.2 Kundendienst

Kontaktdaten für unseren Kundendienst finden Sie unter der auf der Rückseite angegebenen Adresse oder unter [www.vaillant.be](http://www.vaillant.be).

### 1.3 Conditions de garantie

La période de garantie des produits Vaillant s'élève à 2 ans minimum contre tous les défauts de matériaux et les défauts de construction à partir de la date de facturation. La garantie est d'application pour autant que les conditions suivantes soient remplies:

1. L'appareil doit être installé par un professionnel qualifié qui, sous son entière responsabilité, aura veillé à respecter les normes et réglementations en vigueur pour son installation.
2. Seuls les techniciens d'usine Vaillant sont habilités à effectuer les réparations ou les modifications apportées à un appareil au cours de la période de garantie afin que celle-ci reste d'application. Si d'aventure une pièce non d'origine devait être montée dans un

de nos appareils, la garantie Vaillant se verait automatiquement annulée.

3. Afin que la garantie puisse prendre effet, la fiche de garantie dûment complète, signée et affranchie doit nous être retournée au plus tard quinze jours après l'installation!

La garantie n'est pas d'application si le mauvais fonctionnement de l'appareil serait provoqué par un mauvais réglage, par l'utilisation d'une énergie non adéquate, par une installation mal conçue ou défectueuse, par le non-respect des instructions de montage jointes à l'appareil, par une infraction aux normes relatives aux directives d'installation, de types de locaux ou de ventilation, par négligence, par surcharge, par les conséquences du gel ou de toute usure normale ou pour tout acte dit de force majeure. Dans tel cas, il y aura facturation de nos prestations et des pièces fournies. Toute facturation établie selon les conditions générales du service d'entretien est toujours adressée à la personne qui a demandé l'intervention ou/et à la personne chez qui le travail a été effectué sauf accord au préalable et par écrit d'un tiers (par ex. locataire, propriétaire, syndic...) qui accepte explicitement de prendre cette facture à sa charge. Le montant de la facture devra être acquitté au grand comptant au technicien d'usine qui aura effectué la prestation. La mise en application de la garantie exclut tout paiement de dommages et intérêts pour tout préjudice généralement quelconque. Pour tout litige, sont seuls compétents les tribunaux du district du siège social de notre société. Pour garantir le bon fonctionnement des appareils Vaillant sur long terme, et pour ne pas changer la situation autorisée, il faut utiliser lors d'entretiens et dépannages uniquement des pièces détachées de la marque Vaillant.

## 1.4 Service après-vente

Les coordonnées de notre service après-vente sont indiquées au verso ou sur le site [www.vaillant.be](http://www.vaillant.be).

## 1.5 Fabrieksgarantie

De producten van de NV Vaillant zijn gewaarborgd tegen alle materiaal- en constructiefouten voor een periode van twee jaar vanaf de datum vermeld op de aankoopfactuur die u heel nauwkeurig dient bij te houden. De waarborg geldt alleen onder de volgende voorwaarden:

1. Het toestel moet door een erkend gekwalificeerd vakman geplaatst worden die er, onder zijn volledige verantwoordelijkheid, op zal letten dat de normen en installatievoorschriften nageleefd worden.
2. Het is enkel aan de technici van de Vaillant fabriek toegelaten om herstellingen of wijzigingen aan het toestel onder garantie uit te voeren, opdat de waarborg van toepassing zou blijven. De originele onderdelen moeten in het Vaillant toestel gemonteerd zijn, zorniet wordt de waarborg geannuleerd.
3. Teneinde de waarborg te laten gelden, moet u ons de garantiekaart volledig ingevuld, ondertekend en gefrankeerd terugzenden binnen de veertien dagen na de installatie!

De waarborg wordt niet toegekend indien de slechte werking van het toestel het gevolg is van een slechte regeling, door het gebruik van een niet overeenkomstige energie, een verkeerde of gebrekkige installatie, de niet-naleving van de gebruiksaanwijzing die bij het toestel gevoegd is, door het niet opvolgen van de normen betreffende de installatievoorschriften, het type lokaal of verluchting, verwaarlozing, overbelasting, bevriezing, elke normale slijtage of elke handeling van overmacht. In dit geval zullen onze prestaties en de geleverde onderdelen aangeerekend worden. Bij facturatie, opgesteld

volgens de algemene voorwaarden van de na-verkoop-dienst, wordt deze steeds opgemaakt op de naam van de persoon die de oproep heeft verricht en/of de naam van de persoon bij wie het werk is uitgevoerd, behoudens voorafgaand schriftelijk akkoord van een derde persoon (bv. huurder, eigenaar, syndic, enz.) die deze factuur uitdrukkelijk ten zijne laste neemt. Het factuurbedrag zal contant betaald moeten worden aan de fabriekstechnicus die het werk heeft uitgevoerd. Het herstellen of vervangen van onderdelen tijdens de garantieperiode heeft geen verlenging van de waarborg tot gevolg. De toekenning van garantie sluit elke betaling van schadevergoeding uit en dit tot voor om het even welke reden ze ook gevraagd wordt. Voor elk geschil, zijn enkel de Tribunalen van het district waar de hoofdzetel van de vennootschap gevestigd is, bevoegd. Om alle functies van het Vaillant toestel op termijn vast te stellen en om de toegelaten toestand niet te veranderen, mogen bij onderhoud en herstellingen enkel nog originele Vaillant onderdelen gebruikt worden.

## **1.6 Klantendienst**

Contactgegevens over ons serviceteam vindt u op het aan de achterkant opgegeven adres of [www.vaillant.be](http://www.vaillant.be).

## **2 CH, Switzerland**

### **2.1 Werksgarantie**

Werksgarantie gewähren wir nur bei Installation durch einen anerkannten Fachhandwerksbetrieb. Dem Eigentümer des Geräts räumen wir eine Werksgarantie entsprechend den landesspezifischen Vaillant Geschäftsbedingungen und den entsprechend abgeschlossenen Wartungsverträgen ein. Garantiewerben werden grundsätzlich nur von unserem Werkskundendienst ausgeführt.

### **2.2 Vaillant GmbH Kundendienst**

Kontaktdaten für unseren Kundendienst finden Sie unter der auf der Rückseite angegebenen Adresse oder unter [www.vaillant.ch](http://www.vaillant.ch).

### **2.3 Garantie constructeur**

Si vous souhaitez bénéficier de la garantie constructeur, l'appareil doit impérativement avoir été installé par un installateur qualifié et agréé. Nous accordons une garantie constructeur au propriétaire de l'appareil conformément aux conditions générales de vente Vaillant locales et aux contrats d'entretien correspondants. Seul notre service après-vente est habilité à procéder à des travaux s'inscrivant dans le cadre de la garantie.

### **2.4 Vaillant Sàrl**

Les coordonnées de notre service après-vente sont indiquées au verso ou sur le site [www.vaillant.ch](http://www.vaillant.ch).

### **2.5 Garanzia del costruttore**

La garanzia del costruttore ha valore solo se l'installazione è stata effettuata da un tecnico abilitato e qualificato ai sensi della legge. L'acquirente dell'apparecchio può avvalersi di una garanzia del costruttore alle condizioni commerciali Vaillant specifiche del paese di vendita e in base ai contratti di manutenzione stipulati.

I lavori coperti da garanzia vengono effettuati, di regola, unicamente dal nostro servizio di assistenza.

### **2.6 Vaillant GmbH**

I dati di contatto per il nostro servizio assistenza tecnica si trovano all'indirizzo indicato sul retro o su [www.vaillant.ch](http://www.vaillant.ch).

## 3 FR, France

### 3.1 Garantie

Dans l'intérêt des utilisateurs et eu égard à la technicité de ses produits, Vaillant recommande que leur installation, ainsi que leur mise en service et leur entretien le cas échéant, soient réalisés par des professionnels qualifiés. En tout état de cause, ces opérations doivent être réalisées en conformité avec les règles de l'art, les normes en vigueur et les instructions émises par Vaillant.

Les produits Vaillant bénéficient d'une garantie commerciale accordée par le constructeur. Sa durée et ses conditions sont définies dans la Carte de Garantie livrée avec le produit et dont les dispositions s'appliquent prioritairement en cas de contradiction avec tout autre document. Cette garantie n'a pas pour effet d'exclure l'application des garanties prévues par la loi au bénéfice de l'acheteur du produit, étant entendu que ces dernières ne s'appliquent pas lorsque la défaillance du produit trouve son origine dans une cause étrangère, en ce compris notamment :

- défaut d'installation, de réglage, de mise en service, d'entretien ou de maintenance, notamment lorsque ces opérations n'ont pas été réalisées par un professionnel qualifié, dans le respect des règles de l'art ou des recommandations émises par le fabricant (notamment dans la documentation technique mise à disposition des utilisateurs ou des professionnels) ;
- caractéristiques techniques du produit inadaptées aux normes applicables dans la région d'installation ;
- défaillance de l'installation ou des appareils auxquels les produits Vaillant sont raccordés ;
- dimensionnement du produit inapproprié aux caractéristiques de l'installation ;
- conditions de transport ou de stockage inappropriées ;

- usage anormal des produits ou des installations auxquelles ils sont reliés ;
- dysfonctionnement d'une pièce de rechange non commercialisée par le constructeur ;
- environnement inapproprié au fonctionnement normal des produits, en ce compris : caractéristiques de la tension d'alimentation électrique, nature ou pression de l'eau utilisée, embouage, gel, atmosphère corrosive, ventilation insuffisante, protections inadaptées, etc. ;
- Intervention d'un tiers ou cas de force majeure tel que défini par la Loi et les Tribunaux français.

### 3.2 Service après-vente

Les coordonnées de notre service après-vente sont indiquées au verso ou sur le site [www.vaillant.fr](http://www.vaillant.fr).

## 4 IT, Italy

### 4.1 Condizioni di Garanzia convenzionale

1. Vaillant garantisce la qualità, l'assenza di difetti e il regolare funzionamento dei propri prodotti, impegnandosi a eliminare ogni difetto originario a titolo completamente gratuito nel periodo coperto dalla presente Garanzia.
2. La presente Garanzia è offerta per l'acquisto dei prodotti nuovi e dura DUE ANNI dalla data di acquisto del prodotto da parte dell'utente finale.
3. La presente Garanzia opera esclusivamente per i prodotti Vaillant commercializzati e installati in Italia, Repubblica di San Marino, stato Città del Vaticano e viene prestata da Vaillant, i cui riferimenti sono indicati in calce, attraverso la propria Rete di Assistenza Tecnica Ufficiale denominata "Vaillant Service".
4. Per far valere i diritti di cui alla presente Garanzia convenzionale l'utente dovrà:

- far effettuare la Prima Accensione Gratuita da un centro d'assistenza Ufficiale per i seguenti prodotti: caldaie, termoregolazione, collettori e bollitori solari, pompe di calore, unità di ventilazione meccanica controllata. All'atto della Prima Accensione il CAT provvederà a registrare sulla Cartolina di Garanzia la data di acquisto del prodotto da parte dell'utente attestata da un titolo di acquisto e dalla dichiarazione di conformità, incaricandosi di consegnarla a Vaillant Group Italia S.p.A.
  - compilare la Cartolina di Garanzia e spedirla direttamente a Vaillant Group Italia S.p.A, per i seguenti prodotti: scaldabagni e condizionatori. Per la validità della garanzia farà fede il titolo di acquisto del prodotto e la dichiarazione di conformità rilasciata da una ditta abilitata secondo le norme vigenti;
  - richiedere in caso di difetto o guasto l'intervento gratuito a domicilio sul prodotto installato contattando il Centro di Assistenza Ufficiale.
5. La Prima Accensione Gratuita del prodotto non costituisce in nessun caso il collaudo dell'impianto e neppure sostituisce altre operazioni di installazione, verifica, controllo e manutenzione dovute e svolte sull'impianto da soggetti abilitati a norma di Legge, le quali, anche se richieste in occasione della Prima Accensione Gratuita, dovranno essere concordate e prestate separatamente dalla presente Garanzia. A titolo indicativo e non esaustivo, per esempio: riempimento circuito riscaldamento, circuito solare, circuito frigorifero, circuito soluzione salina, analisi di combustione, prova tenuta tubazione gas, prova di tiraggio della canna fumaria, etc.
6. Vaillant si riserva di valutare e di offrire un rimedio di riparazione, o di sostituzione, tecnicamente idoneo a risolvere gli eventuali difetti del prodotto. In ogni caso la riparazione o la sostituzione di pezzi del prodotto, o se necessario l'eventuale sostituzione del prodotto durante il periodo coperto dalla presente Garanzia, non comportano un prolungamento del periodo di Garanzia.
7. Sono esclusi dalla presente Garanzia altri prodotti presenti nell'impianto, non inseriti in questa garanzia, e tutti i difetti che risultano dovuti alle seguenti cause:
- manomissione o errata regolazione del prodotto da parte dell'utente o di terzi al di fuori della Rete di Assistenza Tecnica Vaillant Service,
  - condizioni di utilizzo non previste dalle istruzioni e avvertenze, precauzioni, raccomandazioni fornite da Vaillant a corredo del prodotto e degli obblighi di manutenzione imposti dalla legislazione vigente;
  - condizioni di utilizzo e manutenzioni errate del prodotto e/o dell'impianto, tenuto conto di quanto indicato nelle istruzioni, avvertenze, precauzioni, raccomandazioni,
  - utilizzo di parti di ricambio non originali Vaillant,
  - fenomeni non imputabili al prodotto quali errato dimensionamento, blocchi o malfunzionamenti delle pompe e/o intasamenti dovuti a sporcizia in genere presente nei circuiti (es. di riscaldamento, sanitario, frigorifero ecc.),
  - difettosità dell'impianto, errori di installazione o non conformità dell'impianto rispetto alle istruzioni (avvertenze, precauzioni, raccomandazioni) e alle leggi e ai regolamenti e alle norme tecniche applicabili (es. errata regolazione, alimentazione del prodotto con gas o tensione impropria, utilizzo al di fuori del campo di omologazione

- del prodotto, mancanza del collegamento delle valvola di sicurezza alla rete fognaria ecc.),
- comportamenti colposi o dolosi imputabili a soggetti terzi rispetto a Vaillant, nelle fasi di trasporto, movimentazione, stoccaggio, montaggio, installazione e regolazione del prodotto,
- eventi di forza maggiore (es. fulmini, inondazioni, terremoti, gelo ecc.), scioperi, manifestazioni o atti vandalici.

– Sono, inoltre, esclusi:

- i materiali e le parti di consumo, quali guarnizioni e filtri, se non quando sia provato il vizio di fabbricazione,
- le spese necessarie per la riparazione di prodotti installati in ambienti e/o posizioni difficilmente raggiungibili dal Centro Assistenza Ufficiale senza l'ausilio di attrezzature particolari (a titolo di puro esempio: ponteggi, scale, carrelli elevatori, smontaggio di arredi, es. pensili della cucina),
- la fornitura e l'acquisto di combustibile, energia elettrica, acqua potabile, ecc.
- Ogni eventuale intervento di assistenza tecnica richiesto per eliminare difetti o guasti imputabili a una delle cause di esclusione di cui sopra potrà essere concordato separatamente dalla presente Garanzia, e tutti i costi e gli oneri relativi saranno a carico dell'utente.

8. La presente Garanzia Convenzionale lascia impregiudicati i diritti dell'utente rispetto a quanto stabilito dalla Direttiva 99/44/CEE per le garanzie legali di vendita e dal relativo Decreto di recepimento in Italia (D.Lgs. n. 206/2005 – Codice del Consumo).

9. Le presenti condizioni di Garanzia sono le uniche offerte dalla Vaillant all'utente e non possono essere sostituite o modificate da altre dichiarazioni o promesse da chiunque fornite. Solo Vaillant Group Italia potrà integrare le condizioni di garanzia per alcuni prodotti (le dichiarazioni saranno eventualmente consultabili sul sito internet [www.vaillant.it](http://www.vaillant.it)).

## 4.2 Servizio di assistenza Italia

I Centri di Assistenza ufficiali Vaillant sono formati da tecnici qualificati e sono istruiti direttamente da Vaillant sui prodotti.

I Centri di Assistenza ufficiali Vaillant utilizzano inoltre solo ricambi originali.

Contatti il Centro di Assistenza ufficiale Vaillant più vicino chiamando il numero verde 800-088766 oppure consultando il sito [www.vaillant.it](http://www.vaillant.it)

## 5 NL, Netherlands

### 5.1 Fabrieksgarantie

Fabrieksgarantie wordt verleend alleen indien de installatie is uitgevoerd door een door Vaillant Group Netherlands B.V. erkende installateur conform de installatievoorschriften van het betreffende product.

De eigenaar van een Vaillant product kan aanspraak maken op fabrieksgarantie die conform zijn aan de algemene garantiebepalingen van Vaillant Group Netherlands B.V.

Garantiewerkzaamheden worden uitsluitend door de servicedienst van Vaillant Group Netherlands B.V. of door een door Vaillant Group Netherlands B.V. aangewezen installatiebedrijf uitgevoerd.

Eventuele kosten die gemaakt zijn voor werkzaamheden aan een Vaillant product gedurende de garantieperiode komen alleen in aanmerking voor vergoeding indien vooraf toestemming is verleend aan een door Vaillant Group Netherlands B.V. aangewezen installatiebedrijf en als het con-



form de algemene garantiebepalingen een werkelijk garantiegeval betreft.

## **5.2 Consumentenservice**

Mocht u nog vragen hebben, dan staan onze medewerkers van de consumentenservice u graag te woord: (020) 565 94 20.

## **5.3 Serviceteam**

Het Serviceteam dient ter ondersteuning van de installateur en is tijdens kantooruren te bereiken op nummer:

Serviceteam voor installateurs: 020 565 94 40





## Supplier

### **N.V. Vaillant S.A.**

Golden Hopestraat 15 ■ B-1620 Drogenbos  
Tel. 2 3349300 ■ Fax 2 3349319  
Kundendienst / Service après-vente / Klantendienst 2 3349352  
info@vaillant.be ■ www.vaillant.be



0020298956\_02

### **Vaillant GmbH (Schweiz, Suisse, Svizzera)**

Riedstrasse 12 ■ CH-8953 Dietikon  
Tel. +41 44 744 29 29 ■ Fax +41 44 744 29 28  
Techn. Vertriebsupport +41 44 744 29 19  
info@vaillant.ch ■ www.vaillant.ch

### **Vaillant Sàrl**

Z.I. d'In-Riaux 30 ■ CH-1728 Rossens  
Tél. +41 26 409 72 10 ■ Fax +41 26 409 72 14  
Service après-vente tél. +41 26 409 72 17 ■ Service après-vente fax +41  
26 409 72 19  
romandie@vaillant.ch ■ www.vaillant.ch

### **SDECC SAS (une société de Vaillant Group en France)**

SAS au capital de 19 800 000 euros - RCS Créteil 312 574 346 ■ Siège  
social: 8 Avenue Pablo Picasso  
94120 Fontenay-sous-Bois  
Téléphone 01 4974 1111 ■ Fax 01 4876 8932  
www.vaillant.fr

### **Vaillant Group Italia S.p.A.**

Via Benigno Crespi 70 ■ 20159 Milano  
Tel. +39 02 697 121 ■ Fax +39 02 697 12500  
Assistenza clienti 800 088 766  
info.italia@vaillantgroup.it ■ www.vaillant.it

### **Vaillant Group Netherlands B.V.**

Paasheувelweg 42 ■ Postbus 23250 ■ 1100 DT Amsterdam  
Telefoon 020 565 92 00 ■ Consumentenservice 020 565 94 20  
Serviceteam voor installateurs 020 565 94 40  
info@vaillant.nl ■ www.vaillant.nl

## **Publisher/manufacturer**

### **Vaillant GmbH**

Berghauser Str. 40 ■ D-42859 Remscheid  
Tel. +49 2191 18 0 ■ Fax +49 2191 18 2810  
info@vaillant.de ■ www.vaillant.de

© These instructions, or parts thereof, are protected by copyright and may be reproduced or distributed only with the manufacturer's written consent. Subject to technical modifications