

climaVAIR

VAM1-035 DNI

- de** Betriebsanleitung
- el** Οδηγίες χρήσης
- fr** Notice d'emploi
- hr** Upute za korištenje
- hu** Kezelési útmutató
- it** Istruzioni per l'uso
- mk** Упатство за користење
- nl** Gebruiksaanwijzing
- pl** Instrukcja obsługi
- pt** Manual de instruções
- sq** Manuali i përdorimit
- sr** Uputstvo za rad
- en** Country specifics



Istruzioni per l'uso

Indice

1	Sicurezza	108	4.10	Modo riscaldamento	117
1.1	Avvertenze relative alle azioni	108	4.11	Modalità Sleep	117
1.2	Uso previsto	108	4.12	Funzione TIMER	118
1.3	Avvertenze di sicurezza generali	109	4.13	Funzione turbo	118
2	Avvertenze sulla documentazione	113	4.14	Funzione della temperatura	119
2.1	Osservanza della documentazione complementare	113	4.15	Funzione di risparmio	119
2.2	Conservazione della documentazione	113	4.16	Funzione di sicurezza per bambini	119
2.3	Validità delle istruzioni	113	4.17	Attivazione/disattivazione della funzione Wifi	119
3	Descrizione del prodotto	113	4.18	Funzione di risparmio energetico	119
3.1	Struttura prodotto	113	4.19	Funzione di promemoria pulizia filtri	120
3.2	Struttura prodotto centralina a fili	113	4.20	Funzione Quiet	120
3.3	Funzione principale	114	4.21	Funzione Ultraessiccazione	121
3.4	Riscaldamento	114	4.22	Attivazione/disattivazione della funzione di memorizzazione	121
3.5	Raffrescamento	114	4.23	Selezione gradi o Fahrenheit	121
3.6	Aerazione	114	4.24	Interrogazione della temperatura interna	121
3.7	Deumidificazione	114	4.25	Configurazione delle funzioni supplementari	121
3.8	Descrizione delle targhette identificative del modello	114	4.26	Applicazione delle modifiche delle funzioni supplementari	123
4	Uso	115	5	Cura e manutenzione	123
4.1	Intervallo di temperatura per il funzionamento	115	5.1	Manutenzione	123
4.2	Interfaccia di controllo della centralina a fili	115	5.2	Cura del prodotto	123
4.3	Accensione/spegnimento (On/Off)	116	5.3	Pulizia dell'unità interna	123
4.4	Modo operativo	116	5.4	Pulizia dell'unità esterna	123
4.5	Regolazione della velocità del ventilatore	116	5.5	Pulizia della centralina	123
4.6	Impostazione del modo ventilazione	116	5.6	Pulizia del filtro dell'aria dell'unità interna	123
4.7	Modo automatico	116	6	Messa fuori servizio	124
4.8	Raffrescamento	117	6.1	Disattivazione temporanea del prodotto	124
4.9	Modo deumidificazione	117	6.2	Disattivazione definitiva del prodotto	124
			7	Riciclaggio e smaltimento	124
			8	Garanzia e servizio assistenza tecnica	124
			8.1	Garanzia	124
			8.2	Servizio assistenza tecnica	124
			Appendice	125	

A	Soluzione dei problemi	125
B	Livello di impurità dopo le ore di esercizio corrispondenti.....	126

1 Sicurezza

1.1 Avvertenze relative alle azioni

Classificazione delle avvertenze relative ad un'azione

Le avvertenze relative alle azioni sono differenziate in base alla gravità del possibile pericolo con i segnali di pericolo e le parole chiave seguenti:

Segnali di pericolo e parole convenzionali



Pericolo!

Pericolo di morte immediato o pericolo di gravi lesioni personali



Pericolo!

Pericolo di morte per folgorazione



Attenzione!

Pericolo di lesioni lievi



Precauzione!

Rischio di danni materiali o ambientali

1.2 Uso previsto

Con un uso improprio, possono insorgere pericoli per l'incolumità dell'utilizzatore o di terzi o anche danni al prodotto e ad altri oggetti.

Il prodotto è previsto per la climatizzazione di abitazioni e uffici.

L'uso previsto comprende:

- Il rispetto delle istruzioni per l'uso del prodotto e di tutti gli altri componenti dell'impianto in allegato
- Il rispetto di tutti i requisiti di ispezione e manutenzione riportate nei manuali.

Questo prodotto può essere utilizzato da bambini di età pari e superiore agli 8 anni e da persone con ridotte capacità fisiche, sensoriali o mentali o senza esperienza e conoscenza a patto che vengano sorvegliati o istruiti sull'utilizzo del prodotto in sicurezza e che capiscano i pericoli connessi all'utilizzo del prodotto. I bambini non devono giocare con il prodotto. La pulizia e la manutenzione effettuabile dall'utente non vanno eseguite da bambini senza sorveglianza.

Qualsiasi utilizzo diverso da quello descritto nel presente manuale o un utilizzo che vada oltre quanto sopra descritto è da considerarsi improprio. È improprio anche qualsiasi utilizzo commerciale e industriale diretto. Anche l'impiego per la conservazione di generi alimentari, piante o altri prodotti alimentari facilmente deperibili è da considerarsi improprio.

Attenzione!

Ogni impiego improprio non è ammesso.

1.3 Avvertenze di sicurezza generali

1.3.1 Pericolo di morte a causa delle modifiche al prodotto o nell'ambiente in cui è installato

- ▶ Non rimuovere, eludere né bloccare mai i dispositivi di sicurezza.
- ▶ Non manomettere i dispositivi di sicurezza.
- ▶ Non rimuovere o distruggere alcun sigillo applicato ai componenti.
- ▶ Non apportare modifiche:
 - al prodotto
 - alle linee di acqua e corrente
 - alla valvola di sicurezza
 - alle tubazioni di scarico
 - sugli ingressi ed uscite dell'aria
 - sui tubi per l'adduzione d'aria e lo smaltimento d'aria
 - agli elementi costruttivi che possono influire sulla sicurezza operativa del prodotto

1.3.2 Pericolo a causa di un utilizzo errato

A seguito di un comando errato è possibile mettere a rischio se stessi e altre persone e causare danni materiali.

- ▶ Leggere attentamente queste istruzioni e tutta la documentazione complementare, in particolare il capitolo "Sicurezza" e le avvertenze.
- ▶ Eseguire le attività spiegate nelle presenti istruzioni per l'uso.

1.3.3 Pericolo di morte per incendio o esplosione in caso di perdite nel circuito frigorifero

Il prodotto contiene il refrigerante infiammabile R32. In caso di perdita, il refrigerante che fuoriesce può formare un'atmosfera infiammabile mescolandosi con l'aria. Sussiste il rischio di incendio e di esplosione. In caso di incendio possono formarsi sostanze tossiche o corrosive come fluoruro di carbonile, monossido di carbonio o fluoruro di idrogeno.

- ▶ Tenere tutte le fonti di accensione lontano dal prodotto. Sono considerate fonti di accensione, per esempio, le fiamme libere, le superfici calde con temperature superiori a 550 °C, gli apparecchi elettrici o utensili non privi di fonti di accensione oppure le scariche statiche.
- ▶ Nei dintorni del prodotto non utilizzare spray o altri gas infiammabili.

- 
- ▶ Non eseguire mai lavori nei pressi del prodotto che possano provocare l'incendio del prodotto.

1.3.4 Pericolo di morte a causa dell'atmosfera soffocante in caso di perdita dal circuito frigorifero

Il prodotto contiene il refrigerante infiammabile R32. In caso di perdite, il refrigerante che fuoriesce può generare un'atmosfera soffocante. Pericolo di soffocamento.

- ▶ Tenere presente che il refrigerante che fuoriesce ha una densità maggiore dell'aria e può accumularsi vicino al suolo.
- ▶ Non apportare modifiche all'ambiente circostante il prodotto per evitare che il refrigerante che fuoriesce si accumuli in una cavità o entri all'interno dell'edificio attraverso le aperture dell'edificio stesso.

1.3.5 Pericolo di morte per folgorazione

- ▶ Non maneggiare il prodotto con mani bagnate o umide.

1.3.6 Rischio di lesioni a causa di ustioni al contatto con le tubazioni di refrigerante

Le tubazioni di refrigerante tra l'unità esterna e quella interna possono surriscaldarsi durante il funzionamento. Sussiste il rischio di ustioni.

- ▶ Non toccare le tubazioni di refrigerante non isolate.

1.3.7 Pericolo di lesioni dovuto al refrigerante

Il refrigerante che fuoriesce può provocare gravi lesioni agli occhi e comportare una mancanza di ossigeno nel luogo d'installazione.

- ▶ Non danneggiare alcun componente dell'apparecchio che contiene refrigerante.
- ▶ Prestare attenzione a non danneggiare, schiacciare o torcere le linee del climatizzatore con oggetti taglienti o appuntiti.
- ▶ Se il refrigerante è fuoriuscito, rivolgersi ad un tecnico specializzato qualificato che elimini la perdita.
- ▶ Se il refrigerante viene a contatto con gli occhi, consultare immediatamente un medico.
- ▶ Quando si maneggia il refrigerante, utilizzare guanti protettivi.

1.3.8 Rischio di lesioni e danni materiali se la manutenzione e la riparazione non vengono effettuate o vengono effettuate in modo inadeguato

- ▶ Non tentare mai di eseguire di propria iniziativa lavori di manutenzione o interventi di riparazione del prodotto.
- ▶ Far eliminare immediatamente i guasti e i danni da un tecnico qualificato.
- ▶ Rispettare gli intervalli di manutenzione prescritti.

1.3.9 Rischio di lesioni a causa del ventilatore

L'elevata velocità del ventilatore può provocare lesioni.

- ▶ Non inserire mai le dita o altri oggetti negli ingressi e nelle uscite dell'aria o tra le lamelle mentre il prodotto è in funzione.

1.3.10 Pericolo d'incendio dovuto a fiamme libere o gas infiammabili

- ▶ Non collocare fonti di calore con fiamme libere nel flusso d'aria dell'apparecchio.
- ▶ Nei dintorni del climatizzatore non utilizzare spray o altri gas infiammabili.

1.3.11 Pericolo per la salute dovuto al flusso d'aria diretto

- ▶ Non orientare il getto d'aria direttamente sull'uomo, in particolare sui bambini e persone con handicap o anziane.

1.3.12 Rischio di un danno ambientale dovuto alla fuoriuscita di refrigerante

Il prodotto contiene il refrigerante R32 che non deve essere rilasciato nell'atmosfera. L'R32 è un gas fluorurato a effetto serra registrato nel protocollo di Kyoto con un valore di GWP di 675 (GWP = Global Warming Potential). Se viene rilasciato nell'atmosfera, il suo effetto è pari a 675 volte quello del gas a effetto serra naturale CO₂.

Il refrigerante contenuto nel prodotto, prima dello smaltimento del prodotto stesso, deve essere travasato in un contenitore adatto per essere quindi riciclato o smaltito ai sensi delle norme vigenti.

- ▶ Assicurarsi che i lavori di installazione, gli interventi di manutenzione o altri interventi sul circuito frigorifero vengano eseguiti esclusivamente da parte di un tecnico qualificato e certificato dotato di un



opportuno equipaggiamento
protettivo.

- ▶ Far smaltire o riciclare il refrigerante contenuto nel prodotto da parte di un tecnico qualificato e certificato nel rispetto dei regolamenti.

2 Avvertenze sulla documentazione

2.1 Osservanza della documentazione complementare

- ▶ Attenersi tassativamente a tutti i manuali di servizio allegati ai componenti dell'impianto.

2.2 Conservazione della documentazione

- ▶ Conservare il presente manuale e tutti altri documenti validi per l'ulteriore uso.

2.3 Validità delle istruzioni

Le presenti istruzioni valgono esclusivamente per il seguente prodotto:

- Unità interna VAM1-035 DNI: 8000010715

3 Descrizione del prodotto

3.1 Struttura prodotto

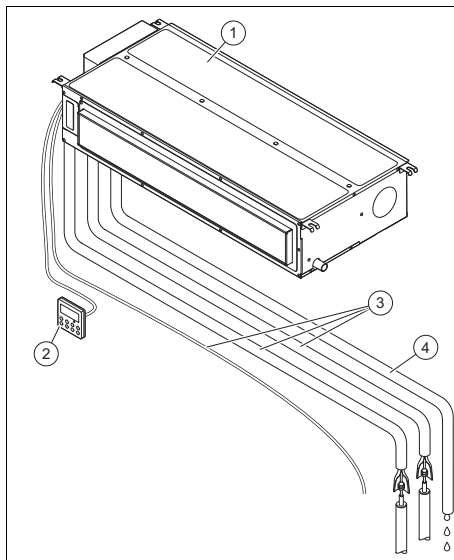

- | | | | |
|---|---------------------------------|---|-----------------------------------|
| 1 | Unità interna | 4 | Tubo di drenaggio per la condensa |
| 2 | Centralina a fili | | |
| 3 | Cavi di collegamento e tubature | | |

3.2 Struttura prodotto centralina a fili

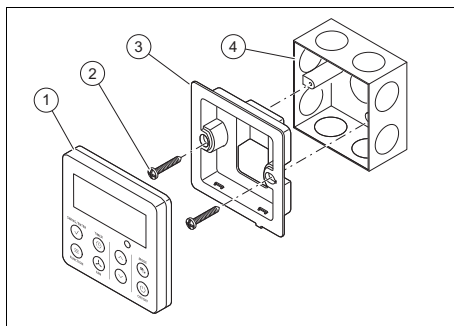

- | | | | |
|---|---|---|---|
| 1 | Centralina a fili | 4 | Alloggiamento per l'installazione a parete (non in dotazione) |
| 2 | Viti | | |
| 3 | Supporto per l'installazione della centralina | | |

3.3 Funzione principale

Il comando a cavo regola l'impianto di riscaldamento, il raffrescamento e la ventilazione.

Il comando a cavo dispone di una funzione di temporizzazione (temporizzatore) per l'inserimento e il disinserimento dell'unità interna.

3.4 Riscaldamento

Il sensore della temperatura ambiente misura la temperatura ambiente. Quando la temperatura ambiente è inferiore al valore desiderato, la centralina attiva il riscaldamento.

Nel modo riscaldamento l'unità interna abbassa la temperatura del locale in cui è installato.

3.5 Raffrescamento

Il sensore della temperatura ambiente misura la temperatura ambiente. Quando la temperatura ambiente supera il valore desiderato, la centralina attiva il raffrescamento.

Nel modo raffrescamento l'unità interna abbassa la temperatura del locale in cui è installato.

3.6 Aerazione

Con l'ausilio del comando a cavo è possibile attivare la ventilazione per consentire all'aria di circolare, senza modificare la temperatura dell'aria nel locale in cui il prodotto è installato.

In modo ventilazione non è possibile regolare la temperatura.

3.7 Deumidificazione



Nel modo deumidificazione, l'unità interna riduce l'umidità dell'aria nel locale in cui è installato.

In modo deumidificazione non è possibile regolare il numero di giri della ventola. La ventola gira al minimo dei giri.

3.8 Descrizione delle targhette identificative del modello

3.8.1 Descrizione della targhetta del modello dell'unità interna

Sulla targhetta del modello sono riportate le seguenti indicazioni:

Abbreviazione/simbolo	Descrizione
	Leggere le istruzioni!
VAI...	Nomenclatura prodotto
Air Conditioning - Indoor unit	Descrizione del prodotto
COOLING - Rated capacity kW	Capacità nominale nel modo raffrescamento
HEATING - Rated capacity kW	Capacità nominale nel modo riscaldamento
Max power input W	Consumo massimo
IP	Tipo di protezione (polvere, spruzzi d'acqua)
220-240 V ~ / 50 Hz / monofase	Allacciamento elettrico - Tensione - Frequenza - Fase
Operating pressure Hi P MPa	Sovrappressione di esercizio ammessa sul lato alta pressione
Operating pressure Lo P MPa	Sovrappressione di esercizio ammessa sul lato bassa pressione
NET WEIGHT kg	Peso netto
	Il prodotto contiene un fluido facilmente infiammabile (gruppo di sicurezza A2).

3.8.2 Descrizione della targhetta del modello dell'unità esterna

Sulla targhetta del modello sono riportate le seguenti indicazioni:

Abbreviazione/simbolo	Descrizione
VAI...	Nomenclatura prodotto
Air Conditioning - Outdoor unit	Descrizione del prodotto
COOLING - Rated capacity kW	Capacità nominale nel modo raffrescamento
HEATING - Rated capacity kW	Capacità nominale nel modo riscaldamento
Max Power Consumption W	Consumo massimo
IP	Tipo di protezione (polvere, spruzzi d'acqua)
220-240 V ~ / 50 Hz / monofase	Allacciamento elettrico - Tensione - Frequenza - Fase
Refrigerant	Tipo di refrigerante
kg	Peso della carica di fluido refrigerante nel prodotto
GWP in tCO ₂	Potenziale di riscaldamento globale
Operating pressure Hi P MPa	Sovrappressione di esercizio ammessa sul lato alta pressione
Operating pressure Lo P MPa	Sovrappressione di esercizio ammessa sul lato bassa pressione
NET WEIGHT kg	Peso netto
	Il prodotto contiene un fluido facilmente infiammabile (gruppo di sicurezza A2).

3.8.3 Marcatura CE



Con la marcatura CE viene certificato che i prodotti, conformemente alla dichiarazione

di conformità, soddisfano i requisiti fondamentali delle direttive pertinenti in vigore.

La dichiarazione di conformità può essere richiesta al produttore.

4 Uso

4.1 Intervallo di temperatura per il funzionamento

Il campo di temperatura della centralina è:

	Raffrescamento	Riscaldamento
Interna	16 ... 30 °C	16 ... 30 °C

4.2 Interfaccia di controllo della centralina a fili

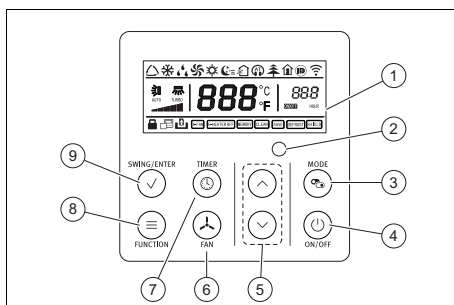

- | | | | |
|---|---|---|---|
| 1 | Display della centralina | 7 | Tasto di selezione modalità |
| 2 | Ricevitore radio segnale ausiliario | 8 | Timer (Timer) |
| 3 | Tasto di selezione della modalità (Mode) | 9 | Tasto di selezione delle funzioni supplementari |
| 4 | Tasto di accensione/spengimento (On/Off) | | |
| 5 | Tasti di selezione | | |
| 6 | Tasto di regolazione della velocità del ventilatore | | |

4.3 Accensione/spengimento (On/Off)

1. Premere il tasto ON/OFF per accendere la centralina e l'unità interna. Il display della centralina si accende e mostra la temperatura impostata e i vari simboli in base alla loro configurazione.
2. Premere nuovamente ON/OFF per terminare la funzione del climatizzatore. Il display della centralina a fili mostra solo la temperatura di configurazione.

4.4 Modo operativo

- Premere Mode per scorrere e selezionare il modo operativo. La modalità operativa viene visualizzata sul display come segue:

- ◁ Modo automatico ◁
- ◁ Modo raffrescamento: ❄
- ◁ Modo riscaldamento: ☀
- ◁ Modo ventilazione: 🌀
- ◁ Modo deumidificazione: 💧



Avvertenza

Se l'apparecchio gira per un periodo di tempo prolungato con umidità dell'aria elevata nel modo raffrescamento, dalla griglia di scarico può gocciolare acqua.

4.5 Regolazione della velocità del ventilatore

Con l'unità accesa premere il tasto FAN; la velocità del ventilatore diminuisce quindi in modo circolare in base alla sequenza rappresentata di seguito.

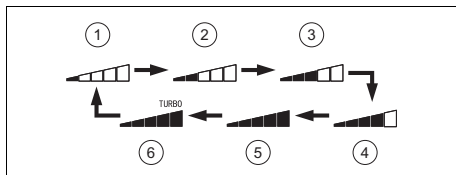

- | | |
|---|---|
| 1 Velocità del ventilatore bassa | 4 Velocità del ventilatore da media a elevata |
| 2 Velocità del ventilatore da media a bassa | 5 Velocità del ventilatore elevata |
| 3 Velocità del ventilatore media | 6 Velocità del ventilatore Turbo |

Nella modalità deumidificazione o automatica, il ventilatore viene impostato automaticamente alla velocità minima, che non può essere modificata.

In modalità ventilazione e in modalità automatica la velocità del ventilatore Turbo non è disponibile.

4.6 Impostazione del modo ventilazione

1. Accendere il prodotto.
2. Premere il tasto Mode.
 - ◁ Sul display vengono visualizzate le diverse modalità operative.
3. Selezionare il modo ventilazione 🌀.
4. Selezionare la temperatura desiderata tramite i tasti di selezione.
 - ◁ La temperatura può essere aumentata e ridotta in passi di 1 °C.
5. Premere Fan per regolare la velocità del ventilatore (→ Capitolo 4.5).
 - ◁ Ad ogni pressione del tasto Fan cambia la velocità del ventilatore.

4.7 Modo automatico

In modo automatico ◁ il prodotto seleziona automaticamente, a seconda della temperatura ambiente, il modo raffrescamento ❄ o il modo riscaldamento ☀.

- Nel modo raffrescamento ❄ la temperatura desiderata è di 25 °C.
- Nel modo riscaldamento ☀ la temperatura desiderata è di 20 °C.

4.7.1 Impostazione del modo automatico

1. Accendere il prodotto.
2. Premere il tasto Mode.
 - ◁ Sul display vengono visualizzate le diverse modalità operative.
3. Selezionare il modo automatico 
 - ◁ L'unità interna regola automaticamente il numero di giri del ventilatore a seconda della temperatura ambiente.

4.8 Raffrescamento

Nel modo raffrescamento l'unità interna consente soltanto il raffrescamento del locale.

4.8.1 Impostazione del modo raffrescamento

1. Accendere il prodotto.
2. Premere il tasto Mode.
 - ◁ Sul display vengono visualizzate le diverse modalità operative.
3. Selezionare il modo raffrescamento .
4. Selezionare la temperatura desiderata tramite i tasti di selezione.
 - ◁ La temperatura può essere aumentata e ridotta in passi di 1 °C.
5. Regolare la velocità del ventilatore. (→ Capitolo 4.5)

4.9 Modo deumidificazione

Nel modo deumidificazione l'unità interna riduce l'umidità dell'aria.

4.9.1 Impostazione del modo deumidificazione

1. Accendere il prodotto.
2. Premere il tasto Mode.
 - ◁ Sul display vengono visualizzate le diverse modalità operative.
3. Selezionare il modo deumidificazione .
4. Selezionare la temperatura desiderata tramite i tasti di selezione.

- ◁ La temperatura può essere aumentata e ridotta in passi di 1 °C.
- ◁ L'unità interna seleziona la velocità del ventilatore più bassa, che non deve essere modificata, per ottimizzare l'efficienza del modo deumidificazione.

4.10 Modo riscaldamento

Nel modo riscaldamento l'unità interna consente soltanto il riscaldamento del locale.

4.10.1 Impostazione del modo riscaldamento

1. Accendere il prodotto.
2. Premere il tasto Mode.
 - ◁ Sul display vengono visualizzate le diverse modalità operative.
3. Selezionare la modalità riscaldamento .
4. Selezionare la temperatura desiderata tramite i tasti di selezione.
 - ◁ La temperatura può essere aumentata e ridotta in passi di 1 °C.
5. Regolare la velocità del ventilatore. (→ Capitolo 4.5)

4.11 Modalità Sleep

Con la funzione Sleep è possibile adattare la temperatura ambiente durante il periodo in stato di riposo. Grazie a questa funzione il comfort aumenta e si ottimizza il consumo elettrico con 3 diverse impostazioni. Se la funzione Sleep è impostata, il sistema adatta automaticamente la temperatura.

4.11.1 Attivazione della funzione Sleep

1. Per attivare la funzione Sleep, per prima cosa premere il tasto Function con l'unità accesa e selezionare la funzione . Quindi premere il tasto Swing/Enter per attivarla.
2. Per disattivare la funzione SLEEP quando è attivata, prima premere il tasto Function e selezionare nuova-

mente la funzione . Quindi premere il tasto Swing/Enter per confermare la disattivazione della funzione.



Avvertenza

La funzione Sleep viene disattivata in modo predefinito dopo aver disinserito o riavviato l'unità.



Avvertenza

La funzione SLEEP non è disponibile nella modalità ventilazione.

4.12 Funzione TIMER

Con la funzione TIMER è possibile impostare i tempi di esercizio del prodotto. Con questa funzione si può ottimizzare il consumo elettrico.



Avvertenza

L'intervallo di programmazione del timer è compreso tra 0,5 e 24 ore. Ad ogni pressione dei tasti di regolazione, la durata di configurazione viene aumentata o ridotta ad intervalli di 0,5 ore. Se si tengono premuti i tasti, l'unità aumenta o diminuisce automaticamente di 0,5 ore ogni 0,3 secondi.



Avvertenza

Il timer di accensione può essere attivato solo con l'apparecchio spento.

4.12.2 Impostazione della funzione TIMER OFF

1. Sincerarsi che l'unità interna sia in funzione e che la programmazione del timer non sia stata stabilita.
2. Premere il tasto TIMER.
3. Sul display della centralina viene visualizzato xx.x; i simboli OFF e HOUR lampeggiano contemporaneamente.
4. Programmare l'ora di spegnimento desiderata tramite i tasti di selezione.
5. Premere il tasto TIMER per confermare l'ora di arresto.
6. Premere nuovamente il tasto TIMER per disattivare la funzione.



Avvertenza

Il timer di spegnimento può essere attivato solo con l'apparecchio acceso.

4.12.1 Impostazione della funzione TIMER ON

1. Accertarsi che l'unità interna sia spenta.
2. Premere il tasto TIMER.
3. Sul display della centralina viene visualizzato xx.x; i simboli ON e HOUR lampeggiano contemporaneamente.
4. Programmare l'ora di avvio desiderata tramite i tasti di selezione.
5. Premere il tasto TIMER per confermare l'ora di arresto.
6. Premere nuovamente il tasto TIMER per disattivare la funzione.

4.13 Funzione turbo

La funzione turbo è disponibile solo nel modo raffrescamento e riscaldamento. In tal modo è possibile aumentare la potenza di riscaldamento o raffrescamento in caso di necessità.

4.13.1 Attivazione della funzione turbo

1. Nel modo raffrescamento o riscaldamento, premere il tasto Function fino a che il simbolo della funzione Turbo non lampeggia sul display della centralina. Quindi premere il tasto Swing/Enter per attivare la funzione.
2. Dopo l'attivazione della funzione Turbo, è possibile disattivarla premendo dapprima il tasto Function finché il simbolo della funzione Turbo sul display della centralina non lampeggia, e successivamente premendo Swing/Enter.

4.14 Funzione della temperatura

Premendo il tasto Swing/Enter per 5 secondi si giunge all'interfaccia utente dell'interrogazione della temperatura.

Nel campo Timer appare la temperatura ambiente, seguita da due cifre: 01 o 02.

01 si riferisce alla temperatura esterna e 02 rappresenta la temperatura del locale.

Premere il tasto MODE per commutare tra le due modalità.

Premere un altro tasto a piacere, tranne il tasto MODE, per uscire dall'interfaccia utente dell'interrogazione della temperatura.

Se entro 20 secondi non si eseguono altre operazioni, l'unità abbandona automaticamente questa funzione.

Se l'unità non è collegata al sensore di temperatura ambiente, dopo 12 ore di funzionamento il display del sensore di temperatura ambiente si blocca.

4.15 Funzione di risparmio

Con la funzione di risparmio la temperatura viene regolata automaticamente nel modo riscaldamento a 8 °C e nel modo raffrescamento a 27 °C.

4.15.1 Attivazione/disattivazione della funzione di risparmio

1. Selezionare il modo riscaldamento o il modo raffrescamento.
2. Tenere contemporaneamente premuti **TEMP** e **CLOCK** per attivare la funzione.
 - ◁ Nel modo riscaldamento appare il simbolo  sul display.
 - ◁ Nel modo raffrescamento appare **SE** sul display.
3. Ripetere la procedura per disattivare la funzione.

4.16 Funzione di sicurezza per bambini

Con la funzione di sicurezza per bambini  è possibile bloccare il comando a distanza.

4.16.1 Attivazione/disattivazione della funzione di sicurezza bambini

1. Premere contemporaneamente i due tasti di selezione.
 - ◁ Sul display del telecomando compare la spia . La sicurezza per bambini è attivata.
2. Premere di nuovo contemporaneamente i due tasti di selezione per disattivare la funzione.

4.17 Attivazione/disattivazione della funzione Wifi

- ▶ Premere **MODE** e **TURBO** per attivare o disattivare la funzione.

4.18 Funzione di risparmio energetico

Questa funzione aziona l'unità in un intervallo di temperatura ristretto, i limiti di temperatura programmati nel modo raffrescamento (COOL) o riscaldamento (HEAT) vengono limitati.

4.18.1 Attivazione/disattivazione della funzione di risparmio energetico

1. Con l'unità spenta, premere contemporaneamente i tasti **TIMER** e  per 5 secondi per passare alla configurazione della modalità di risparmio energetico; successivamente vengono visualizzati il simbolo **SAVE** e il simbolo della modalità di raffrescamento (COOL). Il limite inferiore è circoscritto.
2. Premere il tasto di selezione per selezionare il valore della temperatura nel modo raffrescamento (COOL).

3. Premere il tasto Mode per passare al modo riscaldamento (HEAT).
4. Premere il tasto di selezione per selezionare il valore della temperatura nel modo riscaldamento (HEAT). Il limite superiore è circoscritto.
5. Premere il tasto SWING/ENTER per confermare la configurazione.
6. Per terminare questa funzione, con l'unità spenta premere contemporaneamente i tasti TIMER e  per 5 secondi.

4.19 Funzione di promemoria pulizia filtri



Con la funzione di promemoria per la pulizia dei filtri, l'unità conta le ore di funzionamento e ricorda quando occorre pulire i filtri.

4.19.1 Attivazione/disattivazione della funzione promemoria di pulizia filtri

1. Con l'unità accesa, premere Function per programmare la funzione promemoria per la pulizia dei filtri, finché il simbolo  non lampeggia sul display della centralina.
2. L'impostazione del livello di imbrattamento viene visualizzata nel campo del timer in base alle ore di esercizio accumulate (→ Appendice B).
3. Premere il tasto di selezione per impostare il livello di imbrattamento e premere Swing/Enter per attivare la funzione promemoria della pulizia dei filtri.
4. Durante la regolazione della funzione appaiono due numeri nel campo del timer. Il primo rappresenta il livello di imbrattamento. Il secondo indica la durata di esercizio accumulata del ventilatore interno. Complessivamente sono disponibili quattro stati:
 - ◁ La funzione "Filtro" non è impostata (nel campo del timer appare "00")
 - ◁ Se il filtro raggiunge un livello di imbrattamento basso, al primo po-

sto appare "1". Se appare "0" al secondo posto, significa che si sono accumulate 5500 ore di esercizio. Ogni volta che il numero aumenta significa che si sono accumulate altre 500 ore. Se appare "9", significa che la durata di esercizio ha raggiunto 10.000 ore.

- ◁ Se il filtro raggiunge un livello di imbrattamento medio, al primo posto appare "2". Se appare "0" al secondo posto, significa che si sono accumulate 1400 ore di esercizio. Ogni volta che il numero aumenta significa che si sono accumulate altre 400 ore.
- ◁ Se appare "9", significa che la durata di esercizio ha raggiunto 5000 ore.

5. Non appena la funzione  è attivata, è possibile disattivarla premendo il tasto Function finché il simbolo della funzione  sul display non lampeggia, e quindi premendo il tasto di selezione finché non compare "00" nel campo del timer. Infine premere il tasto Swing/Enter per annullare questa funzione.

4.20 Funzione Quiet

Nella funzione Quiet il livello di rumore viene ridotto in caso di modifica della frequenza e del regime del ventilatore dell'unità.

La funzione Quiet non è disponibile nel modo ventilazione (Fan) e deumidificazione (Dry).

4.20.1 Attivazione/disattivazione della funzione Quiet

1. Premere il tasto Function finché il simbolo della funzione Quiet non lampeggia sul display.
2. Premere il tasto Swing/Enter per attivare la funzione Quiet.
3. Per disattivare questa funzione, premere dapprima il tasto Function finché il simbolo della funzione Quiet



non lampeggia sul display, successivamente premere Swing/Enter.

5 secondi per disattivare questa funzione.



4.21 Funzione Ultraessiccazione

La funzione Ultraessiccazione (Ultra-dry) aiuta ad eliminare l'umidità dell'aria supplementare.

4.21.1 Attivazione/disattivazione della funzione Ultra-dry

1. Nella modalità deumidificazione (Dry), se la temperatura ambiente è di 16 °C, premere due volte il tasto ; la temperatura impostata passa quindi a 12 °C. Successivamente l'unità passa alla funzione ULTRA-DRY.
2. Se la funzione Ultra-dry è attivata, è possibile annullarla premendo il tasto  o il tasto MODE per uscire dalla modalità.

4.22 Attivazione/disattivazione della funzione di memorizzazione

1. Se l'unità è spenta, premere contemporaneamente il tasto Mode e il tasto  per 5 secondi per attivare la modalità di memorizzazione (Memory). Nella modalità di memorizzazione la visualizzazione appare sul display della centralina. Se questa funzione è disattivata, in caso di black-out l'unità non memorizza la configurazione impostata (modalità, temperatura, velocità del ventilatore ecc.).
2. Se la funzione di memorizzazione è attivata, la centralina riprende il proprio stato operativo originario dopo il ripristino dell'alimentazione elettrica.
3. Decorrono circa 5 secondi fino alla memorizzazione dell'informazione completa della programmazione stabilita. Durante questo lasso di tempo non arrestare l'alimentazione elettrica, altrimenti i dati non possono essere memorizzati.
4. Premere di nuovo contemporaneamente il tasto Mode e il tasto  per

4.23 Selezione gradi o Fahrenheit

- Con l'unità spenta, premere contemporaneamente i tasti MODE e  per 5 secondi; il display della centralina commuta quindi alternativamente tra la scala in gradi Celsius e la scala Fahrenheit.

4.24 Interrogazione della temperatura interna

1. Con l'unità accesa o spenta, premere il tasto ENTER / CANCEL per 5 secondi per accedere all'interfaccia di interrogazione.
2. Nel campo del timer viene visualizzata la temperatura ambiente, seguita da due cifre: 01 o 02. 01 si riferisce alla temperatura esterna e 02 rappresenta la temperatura ambiente all'interno.
3. Premere il tasto MODE per commutare tra le due modalità.
4. Premendo un tasto qualsiasi, tranne il tasto MODE, si esce dalla visualizzazione dell'interrogazione.
5. Se entro 20 secondi non si eseguono altre operazioni, l'unità abbandona automaticamente questa funzione.

4.25 Configurazione delle funzioni supplementari

1. Per giungere al menu delle funzioni supplementari, con l'unità spenta premere contemporaneamente i tasti Function e Timer per 5 secondi.
2. Premere il tasto Mode per impostare gli elementi di configurazione (da "00" a "12") e premere il tasto di selezione per determinare il valore previsto per ciascuna funzione.



Avvertenza

Le funzioni "09" e "10" non sono disponibili per questo modello.

4.25.1 Selezione del sensore di temperatura ambiente ("00")

1. Premere il tasto Mode per selezionare "05" nel campo di visualizzazione della temperatura sul display della centralina.
2. Premere il tasto di selezione per selezionare lo stato di configurazione che viene visualizzato nel campo del timer:
 - < 01: il sensore della temperatura ambiente si trova nell'unità interna.
 - < 02: il sensore della temperatura ambiente si trova nella centralina.
 - < 03: selezionare il sensore di temperatura sull'apparecchio in modalità raffrescamento, deumidificazione e ventilazione; selezionare il sensore di temperatura sulla centralina in modalità riscaldamento e automatica.

4.25.2 Inibizione aria fredda - arresto del ventilatore interno ("05")

1. Premere il tasto Mode per selezionare "05" nel campo di visualizzazione della temperatura sul display della centralina.
2. Tramite i tasti di selezione selezionare l'opzione 00 o 01:
 - < 00: Dopo lo spegnimento, l'unità interna soffia esternamente per 60 secondi il calore residuo per poi arrestarsi.
 - < 01: Non appena si raggiunge la temperatura impostata, l'unità interna soffia esternamente il calore residuo per 10 secondi, successivamente il ventilatore dell'unità interna si arresta sia in modalità di riscaldamento che in modalità di raffrescamento.

4.25.3 Attivazione/disattivazione della modalità basso consumo ("07")

1. Premere il tasto Mode per selezionare "07" nel campo di visualizzazione della temperatura sul display della centralina.
2. Con i tasti di selezione selezionare l'opzione 00 per attivare la modalità di basso consumo energetico, o l'opzione 01 per disattivarla.

4.25.4 Attivazione/disattivazione del contatto On-Off ("08")

1. Premere il tasto Mode per selezionare "08" nel campo di visualizzazione della temperatura sul display della centralina.
2. Con i tasti di selezione selezionare l'opzione 00 per disattivare la funzione di contatto On-Off, o 01 per attivarla.

4.25.5 Compensazione del sensore di temperatura in caso di ricircolo aria ("12")

1. Premere il tasto Mode per selezionare "12" nel campo di visualizzazione della temperatura sul display della centralina.
2. Con i tasti di selezione scegliere tra le seguenti opzioni:

00	Compensazione 0 °C
01	Compensazione 1 °C
02	Compensazione 2 °C
03	Compensazione 3 °C
04	Compensazione 4 °C
05	Compensazione 5 °C
06	Compensazione 6 °C
07	Compensazione 7 °C
08	Compensazione 8 °C
09	Compensazione 9 °C
10	Compensazione 10 °C
11	Compensazione 11 °C
12	Compensazione 12 °C
13	Compensazione 13 °C
14	Compensazione 14 °C

15	Compensazione 15 °C
16	Compensazione 16 °C

4.26 Applicazione delle modifiche delle funzioni supplementari

1. Premendo il tasto Swing/Enter, le modifiche selezionate vengono applicate e si esce dal menu Funzioni supplementari.
2. Se non si preme il tasto Swing/Enter e non avviene alcuna interazione con la centralina per più di 20 secondi, la centralina torna automaticamente allo stato spento e le nuove configurazioni non vengono memorizzate.

5 Cura e manutenzione

5.1 Manutenzione

Per garantire un funzionamento continuo, elevata affidabilità e lunga durata dell'apparecchio, è necessario fare eseguire un'ispezione/manutenzione regolare del prodotto da un tecnico qualificato abilitato.

5.2 Cura del prodotto

- ▶ Pulire il rivestimento con un panno umido ed un po' di sapone privo di solventi.
- ▶ Non utilizzare spray, sostanze abrasive, detersivi, solventi o detersivi che contengano cloro.

5.3 Pulizia dell'unità interna

1. Pulire il rivestimento dell'unità interna con un panno morbido e asciutto.
2. Pulire con acqua il rivestimento in caso di sporco ostinato ed un detergente neutro.
 - Eliminare tracce di detergente dall'interno dell'unità interna.

5.4 Pulizia dell'unità esterna

1. Pulire il rivestimento dell'unità esterna con un panno asciutto.
2. Eliminare event. le impurità dalla superficie dell'aspirazione aria.
3. Se l'unità esterna si trova in un ambiente polveroso, pulire regolarmente le lamelle dello scambiatore di calore con una spazzola morbida.

5.5 Pulizia della centralina

- ▶ Pulire la centralina solo con un panno asciutto.

5.6 Pulizia del filtro dell'aria dell'unità interna



Pericolo!

Pericolo di danni materiali e malfunzionamenti!

Se si mette in funzione l'unità interna con i filtri dell'aria sporchi, si potrebbero verificare malfunzionamenti e danni al prodotto. Un filtro dell'aria sporco riduce le prestazioni del prodotto.

- ▶ Adattare l'intervallo di pulizia del filtro dell'aria alle condizioni ambientali e di utilizzo (almeno una volta al mese).
- ▶ In caso di utilizzo intensivo, pulire il filtro dell'aria ogni due settimane.

1. I filtri possono essere prelevati e reinseriti ai lati dell'unità interna, poiché dispongono di due rotaie su cui si possono spostare. Staccare regolarmente i filtri dall'unità per pulirli.

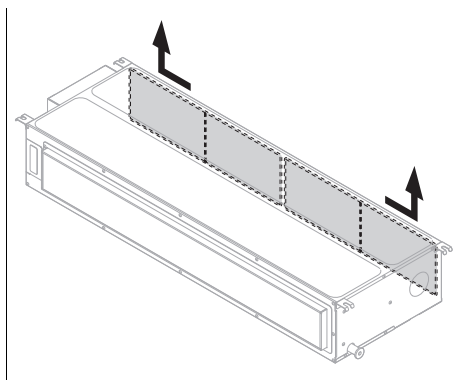

2. Pulire il filtro dell'aria con un aspirapolvere o lavarlo con acqua fredda.
3. Prima di rimontare il filtro nella griglia, accertarsi che questa sia pulita e completamente asciutta.
4. Se il filtro è danneggiato, sostituirlo.
5. Per il montaggio del filtro procedere in successione inversa.

6 Messa fuori servizio

6.1 Disattivazione temporanea del prodotto

- ▶ Premere il tasto di accensione/spengimento.
- ◀ Il display si oscura.

6.2 Disattivazione definitiva del prodotto

- ▶ Incaricare un installatore per mettere il prodotto definitivamente fuori servizio. Si prega di rivolgersi ad un tecnico qualificato e autorizzato.

6.2.1 Smaltimento del refrigerante

Il prodotto contiene il refrigerante R32 che non deve essere rilasciato nell'atmosfera.

- ▶ Fare smaltire il refrigerante solo da parte di un installatore qualificato.

7 Riciclaggio e smaltimento

Smaltimento dell'imballaggio

- ▶ Incaricare dello smaltimento dell'imballaggio del prodotto il tecnico qualificato che lo ha installato.

Smaltimento del prodotto



Se il prodotto è contrassegnato con questo simbolo:

- ▶ In questo caso non smaltire il prodotto con i rifiuti domestici.
- ▶ Conferire invece il prodotto in un punto di raccolta per apparecchi elettrici o elettronici usati.

Eliminazione dei dati personali

I dati personali possono essere utilizzati impropriamente da soggetti terzi non autorizzati.

Se il prodotto contiene dati personali:

- ▶ Prima di smaltire il prodotto, assicurarsi che non vi siano apposti né contenuti dati personali (per esempio dati di registrazione online o simili).

8 Garanzia e servizio assistenza tecnica

8.1 Garanzia

Per informazioni sulla garanzia del produttore rivolgersi all'indirizzo di contatto indicato in Country specifics.

8.2 Servizio assistenza tecnica

I dati di contatto del nostro servizio assistenza tecnica sono riportati nelle Country specifics o nel nostro sito web.

Appendice

A Soluzione dei problemi

Problema	Possibili cause	Rimedio
Il sistema non si avvia immediatamente	Il sistema non si riavvia immediatamente dopo il disinserimento.	Ai fini della protezione, l'impianto rimane disinserito per almeno 3 minuti dopo ogni arresto. Reinserirlo dopo questo lasso di tempo.
	Il circuito di protezione viene attivato per proteggere il prodotto, se il connettore viene rimosso dalla presa e reinserito direttamente.	
Generalmente il sistema non funziona (il ventilatore non si inserisce)	Il cavo di allacciamento alla rete elettrica non è collegato	Innestare il connettore nella presa ed inserire l'unità interna.
	La corrente è in avaria	Ripristinare nuovamente l'alimentazione di corrente dell'impianto.
	Il fusibile è guasto	Avvisare un tecnico qualificato.
Raffrescamento o riscaldamento insufficienti	Porte e/o finestre aperte	Chiudere le porte e/o le finestre.
	La fonte di calore si trova nel locale (molte persone nel locale)	Eliminare possibilmente la fonte di calore.
	Il termostato nel modo raffrescamento è impostato su una temperatura troppo alta	Impostare perfettamente la temperatura.
	Il termostato nel modo riscaldamento è impostato su una temperatura insufficiente	Impostare perfettamente la temperatura.
	Il filtro dell'aria è sporco o intasato	Pulire i filtri dell'aria.
	Ostacolo davanti all'entrata o all'uscita dell'aria	Eliminare l'ostacolo per provvedere ad una circolazione dell'aria sufficiente.
	La temperatura ambiente non ha raggiunto il livello stabilito	Attendere un momento.
	Irraggiamento solare diretto attraverso la finestra mentre il prodotto funziona nel modo raffrescamento	Proteggere l'unità interna dall'irraggiamento solare (ad es.: applicare tende, chiudere gli avvolgibili, ecc.).
Emissione di rumore	Durante il funzionamento o con unità disinserita si percepisce probabilmente uno scricchiolio. Nei primi due o tre minuti il rumore è fortissimo.	La causa di questo scricchiolio è dovuta allo scorrimento del refrigerante nell'unità. Il rumore non indica un malfunzionamento.
	Durante il funzionamento del sistema si percepisce uno schiocco	La causa di questo rumore è dovuta alle variazioni di temperatura e di conseguenza alla dilatazione o alla contrazione del bollitore. Il rumore non indica un malfunzionamento.
	Un forte rumore d'aria durante il funzionamento del sistema può essere causato da impurità del filtro dell'aria	Pulire a fondo il filtro dell'aria.
Formazione di cattivi odori	Il sistema fa circolare cattivi odori nell'aria ambiente (odore di sigarette o mobili)	Nessuna misura correttiva

Problema	Possibili cause	Rimedio
Formazione di nebbia o vapore	Nel modo riscaldamento o con basse temperature, l'unità esterna può generare vapore durante il processo di scongelamento.	Nessuna misura correttiva

B Livello di impurità dopo le ore di esercizio corrispondenti

Funzionamento accumulato (ore)	Grado di sporco	Funzionamento accumulato (ore)	Grado di sporco
100	30	3400	25
200	31	3800	26
300	32	4200	27
400	33	4600	28
500	34	5000	29
600	35	5500	10
700	36	6000	11
800	37	6500	12
900	38	7000	13
1000	39	7500	14
1400	20	8000	15
1800	21	8500	16
2200	22	9000	17
2600	23	9500	18
3000	24	10000	19

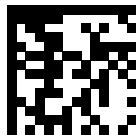

8000011852_00

Publisher/manufacture

Vaillant GmbH

Berghauser Str. 40 ■ D-42859 Remscheid
Tel. +49 2191 18 0 ■ Fax +49 2191 18 2810
info@vaillant.de ■ www.vaillant.de

© These instructions, or parts thereof, are protected by copyright and may be reproduced or distributed only with the manufacturer's written consent. Subject to technical modifications