

# climaVAIR

VAM1-025CNI  
VAM1-035CNI

- de** Betriebsanleitung
- el** Οδηγίες χρήσης
- fr** Notice d'emploi
- hr** Upute za korištenje
- hu** Kezelési útmutató
- it** Istruzioni per l'uso
- mk** Упатство за користење
- nl** Gebruiksaanwijzing
- pl** Instrukcja obsługi
- pt** Manual de instruções
- sl** Navodila za uporabo
- sq** Manuali i përdorimit
- sr** Uputstvo za rad
- en** Country specifics

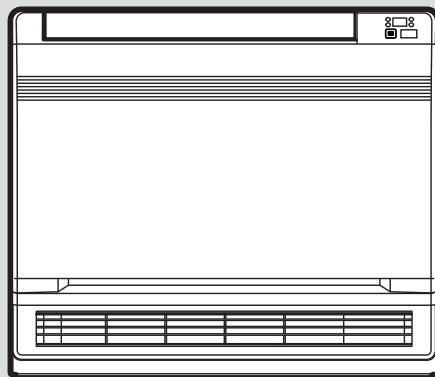

# Istruzioni per l'uso

## Indice

<b>1</b>	<b>Sicurezza .....</b>	<b>99</b>	5.11	Modalità Sleep .....	110
1.1	Avvertenze relative alle azioni .....	99	5.12	Funzione TIMER .....	110
1.2	Uso previsto .....	99	5.13	Funzione turbo .....	111
1.3	Avvertenze di sicurezza generali .....	100	5.14	Funzione della temperatura .....	111
<b>2</b>	<b>Avvertenze sulla documentazione .....</b>	<b>104</b>	5.15	Funzione I Feel .....	111
2.1	Osservanza della documentazione complementare .....	104	5.16	Funzione di risparmio .....	111
2.2	Conservazione della documentazione .....	104	5.17	Funzione di sicurezza per bambini .....	112
2.3	Validità delle istruzioni .....	104	5.18	Attivazione/disattivazione funzione di connettività .....	112
<b>3</b>	<b>Descrizione del prodotto.....</b>	<b>104</b>	5.19	Funzionamento con più unità interne.....	112
3.1	Struttura del prodotto .....	104	5.20	Spie dell'unità interna .....	112
3.2	Funzione principale.....	104	<b>6</b>	<b>Cura e manutenzione .....</b>	<b>112</b>
3.3	Riscaldamento .....	104	6.1	Manutenzione .....	112
3.4	Raffrescamento .....	105	6.2	Cura del prodotto .....	112
3.5	Aerazione.....	105	6.3	Pulizia dell'unità interna .....	112
3.6	Deumidificazione .....	105	6.4	Pulizia dell'unità esterna .....	113
3.7	Descrizione delle targhette identificative del modello.....	105	6.5	Pulizia del dispositivo di comando a distanza.....	113
<b>4</b>	<b>Funzione .....</b>	<b>106</b>	6.6	Pulizia del filtro dell'aria .....	113
4.1	Intervallo di temperatura per il funzionamento .....	106	<b>7</b>	<b>Messa fuori servizio .....</b>	<b>114</b>
4.2	Modalità di utilizzo .....	106	7.1	Disattivazione temporanea del prodotto.....	114
4.3	Elementi di comando .....	107	7.2	Disattivazione definitiva del prodotto.....	114
<b>5</b>	<b>Funzione .....</b>	<b>107</b>	<b>8</b>	<b>Riciclaggio e smaltimento .....</b>	<b>114</b>
5.1	Inserimento delle batterie .....	107	<b>9</b>	<b>Garanzia e servizio assistenza tecnica .....</b>	<b>114</b>
5.2	On/off .....	107	9.1	Garanzia .....	114
5.3	Modo operativo .....	107	9.2	Servizio assistenza tecnica.....	114
5.4	Impostare l'orario .....	108	<b>Appendice .....</b>	<b>115</b>	
5.5	Funzionamento ventola .....	108	<b>A</b>	<b>Soluzione dei problemi .....</b>	<b>115</b>
5.6	Funzionamento del modo automatico .....	109			
5.7	Raffrescamento .....	109			
5.8	Modo deumidificazione .....	109			
5.9	Modo riscaldamento .....	109			
5.10	Regolazione distribuzione aria.....	110			

# 1 Sicurezza

## 1.1 Avvertenze relative alle azioni

### Classificazione delle avvertenze relative ad un'azione

Le avvertenze relative alle azioni sono differenziate in base alla gravità del possibile pericolo con i segnali di pericolo e le parole chiave seguenti:

### Segnali di pericolo e parole convenzionali



#### **Pericolo!**

Pericolo di morte immediato o pericolo di gravi lesioni personali



#### **Pericolo!**

Pericolo di morte per folgorazione



#### **Attenzione!**

Pericolo di lesioni lievi



#### **Precauzione!**

Rischio di danni materiali o ambientali

## 1.2 Uso previsto

Con un uso improprio, possono insorgere pericoli per l'incolumità dell'utilizzatore o di terzi o anche danni al prodotto e ad altri oggetti.

Il prodotto è previsto per la climatizzazione di abitazioni e uffici.

L'uso previsto comprende:

- Il rispetto delle istruzioni per l'uso del prodotto e di tutti gli altri componenti dell'impianto in allegato
- Il rispetto di tutti i requisiti di ispezione e manutenzione riportate nei manuali.

Questo prodotto può essere utilizzato da bambini di età pari e superiore agli 8 anni e da persone con ridotte capacità fisiche, sensoriali o mentali o senza esperienza e conoscenza a patto che vengano sorvegliati o istruiti sull'utilizzo del prodotto in sicurezza e che capiscano i pericoli connessi all'utilizzo del prodotto. I bambini non devono giocare con il prodotto. La pulizia e la manutenzione effettuabile dall'utente non vanno eseguite da bambini senza sorveglianza.

Qualsiasi utilizzo diverso da quello descritto nel presente manuale o un utilizzo che vada oltre quanto sopra descritto è da considerarsi improprio. È improprio anche qualsiasi utilizzo commerciale e industriale diretto. Anche l'impiego per la conservazione di generi alimentari, piante o altri prodotti alimentari facilmente deperibili è da considerarsi improprio.

#### **Attenzione!**

Ogni impiego improprio non è ammesso.

### **1.3 Avvertenze di sicurezza generali**

#### **1.3.1 Pericolo di morte a causa delle modifiche al prodotto o nell'ambiente in cui è installato**

- ▶ Non rimuovere, eludere né bloccare mai i dispositivi di sicurezza.
- ▶ Non manomettere i dispositivi di sicurezza.
- ▶ Non rimuovere o distruggere alcun sigillo applicato ai componenti.
- ▶ Non apportare modifiche:
  - al prodotto
  - alle linee di acqua e corrente
  - alla valvola di sicurezza
  - alle tubazioni di scarico
  - sugli ingressi ed uscite dell'aria
  - sui tubi per l'adduzione d'aria e lo smaltimento d'aria
  - agli elementi costruttivi che possono influire sulla sicurezza operativa del prodotto

#### **1.3.2 Pericolo a causa di un utilizzo errato**

A seguito di un comando errato è possibile mettere a rischio se stessi e altre persone e causare danni materiali.

- ▶ Leggere attentamente queste istruzioni e tutta la documentazione complementare, in particolare il capitolo "Sicurezza" e le avvertenze.
- ▶ Eseguire le attività spiegate nelle presenti istruzioni per l'uso.

#### **1.3.3 Pericolo di morte per incendio o esplosione in caso di perdite nel circuito frigorifero**

Il prodotto contiene il refrigerante infiammabile R32. In caso di perdita, il refrigerante che fuoriesce può formare un'atmosfera infiammabile mescolandosi con l'aria. Sussiste il rischio di incendio e di esplosione. In caso di incendio possono formarsi sostanze tossiche o corrosive come fluoruro di carbonile, monossido di carbonio o fluoruro di idrogeno.

- ▶ Tenere tutte le fonti di accensione lontano dal prodotto. Sono considerate fonti di accensione, per esempio, le fiamme libere, le superfici calde con temperature superiori a 550 °C, gli apparecchi elettrici o utensili non privi di fonti di accensione oppure le scariche statiche.
- ▶ Nei dintorni del prodotto non utilizzare spray o altri gas infiammabili.

- 
- ▶ Non eseguire mai lavori nei pressi del prodotto che possano provocare l'incendio del prodotto.

### **1.3.4 Pericolo di morte a causa dell'atmosfera soffocante in caso di perdita dal circuito frigorifero**

Il prodotto contiene il refrigerante infiammabile R32. In caso di perdite, il refrigerante che fuoriesce può generare un'atmosfera soffocante. Pericolo di soffocamento.

- ▶ Tenere presente che il refrigerante che fuoriesce ha una densità maggiore dell'aria e può accumularsi vicino al suolo.
- ▶ Non apportare modifiche all'ambiente circostante il prodotto per evitare che il refrigerante che fuoriesce si accumuli in una cavità o entri all'interno dell'edificio attraverso le aperture dell'edificio stesso.

### **1.3.5 Pericolo di morte per folgorazione**

- ▶ Non maneggiare il prodotto con mani bagnate o umide.

### **1.3.6 Rischio di lesioni a causa di ustioni al contatto con le tubazioni di refrigerante**

Le tubazioni di refrigerante tra l'unità esterna e quella interna possono surriscaldarsi durante il funzionamento. Sussiste il rischio di ustioni.

- ▶ Non toccare le tubazioni di refrigerante non isolate.

### **1.3.7 Pericolo di lesioni dovuto al refrigerante**

Il refrigerante che fuoriesce può provocare gravi lesioni agli occhi e comportare una mancanza di ossigeno nel luogo d'installazione.

- ▶ Non danneggiare alcun componente dell'apparecchio che contiene refrigerante.
- ▶ Prestare attenzione a non danneggiare, schiacciare o torcere le linee del climatizzatore con oggetti taglienti o appuntiti.
- ▶ Se il refrigerante è fuoriuscito, rivolgersi ad un tecnico specializzato qualificato che elimini la perdita.
- ▶ Se il refrigerante viene a contatto con gli occhi, consultare immediatamente un medico.
- ▶ Quando si maneggia il refrigerante, utilizzare guanti protettivi.

### **1.3.8 Rischio di lesioni e danni materiali se la manutenzione e la riparazione non vengono effettuate o vengono effettuate in modo inadeguato**

- ▶ Non tentare mai di eseguire di propria iniziativa lavori di manutenzione o interventi di riparazione del prodotto.
- ▶ Far eliminare immediatamente i guasti e i danni da un tecnico qualificato.
- ▶ Rispettare gli intervalli di manutenzione prescritti.

### **1.3.9 Rischio di lesioni a causa del ventilatore**

L'elevata velocità del ventilatore può provocare lesioni.

- ▶ Non inserire mai le dita o altri oggetti negli ingressi e nelle uscite dell'aria o tra le lamelle mentre il prodotto è in funzione.

### **1.3.10 Pericolo d'incendio dovuto a fiamme libere o gas infiammabili**

- ▶ Non collocare fonti di calore con fiamme libere nel flusso d'aria dell'apparecchio.
- ▶ Nei dintorni del climatizzatore non utilizzare spray o altri gas infiammabili.

### **1.3.11 Pericolo per la salute dovuto al flusso d'aria diretto**

- ▶ Non orientare il getto d'aria direttamente sull'uomo, in particolare sui bambini e persone con handicap o anziate.

### **1.3.12 Rischio di un danno ambientale dovuto alla fuoriuscita di refrigerante**

Il prodotto contiene il refrigerante R32 che non deve essere rilasciato nell'atmosfera. L'R32 è un gas fluorurato a effetto serra registrato nel protocollo di Kyoto con un valore di GWP di 675 (GWP = Global Warming Potential). Se viene rilasciato nell'atmosfera, il suo effetto è pari a 675 volte quello del gas a effetto serra naturale CO<sub>2</sub>.

Il refrigerante contenuto nel prodotto, prima dello smaltimento del prodotto stesso, deve essere travasato in un contenitore adatto per essere quindi riciclato o smaltito ai sensi delle norme vigenti.

- ▶ Assicurarsi che i lavori di installazione, gli interventi di manutenzione o altri interventi sul circuito frigorifero vengano eseguiti esclusivamente da parte di un tecnico qualificato e certificato dotato di un



opportuno equipaggiamento  
protettivo.

- ▶ Far smaltire o riciclare il refrigerante contenuto nel prodotto da parte di un tecnico qualificato e certificato nel rispetto dei regolamenti.

## 2 Avvertenze sulla documentazione

### 2.1 Osservanza della documentazione complementare

- ▶ Attenersi tassativamente a tutti i manuali di servizio allegati ai componenti dell'impianto.

### 2.2 Conservazione della documentazione

- ▶ Conservare il presente manuale e tutti altri documenti validi per l'ulteriore uso.

### 2.3 Validità delle istruzioni

Queste istruzioni valgono esclusivamente per i seguenti prodotti:

#### Codice di articolo del prodotto

Unità interna VAM1-025CNI	8000010733
Unità interna VAM1-035CNI	8000010728

## 3 Descrizione del prodotto

### 3.1 Struttura del prodotto

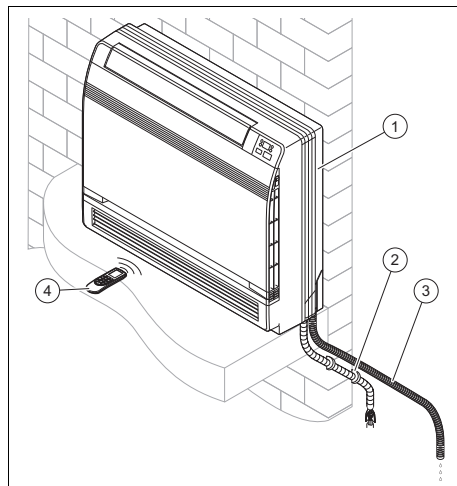

- |   |                          |   |   |
|---|--------------------------|---|---|
| 1 | Unità interna            | 3 | Tubo flessibile di scarico della condensa |
| 2 | Allacciamenti e tubature | 4 | Telecomando                               |

### 3.2 Funzione principale

Il comando a distanza controlla l'impianto di riscaldamento, il raffrescamento e la ventilazione.

Il comando a distanza dispone di una funzione di temporizzazione (temporizzatore) per l'inserimento e il disinserimento dell'unità interna.

### 3.3 Riscaldamento

Il sensore della temperatura ambiente misura la temperatura ambiente. Quando la temperatura ambiente è inferiore al valore desiderato, la centralina attiva il riscaldamento.

Nel modo riscaldamento l'unità interna abbassa la temperatura del locale in cui è installato.



### 3.4 Raffrescamento

Il sensore della temperatura ambiente misura la temperatura ambiente. Quando la temperatura ambiente supera il valore desiderato, la centralina attiva il raffrescamento.

Nel modo raffrescamento l'unità interna abbassa la temperatura del locale in cui è installato.

### 3.5 Aerazione

Con l'ausilio del comando a distanza è possibile attivare la ventilazione per consentire all'aria di circolare, senza modificare la temperatura dell'aria nel locale in cui il prodotto è installato.

In modo ventilazione non è possibile regolare la temperatura.

### 3.6 Deumidificazione

Nel modo deumidificazione, l'unità interna riduce l'umidità dell'aria nel locale in cui è installato.

In modo deumidificazione non è possibile regolare il numero di giri della ventola. La ventola gira al minimo dei giri.

## 3.7 Descrizione delle targhette identificative del modello

### 3.7.1 Descrizione della targhetta del modello dell'unità interna

Sulla targhetta del modello sono riportate le seguenti indicazioni:

Abbreviazione/simbolo	Descrizione
	Leggere le istruzioni!
VAI...	Nomenclatura prodotto
Air Conditioning - Indoor unit	Descrizione del prodotto
COOLING - Rated capacity kW	Capacità nominale nel modo raffrescamento
HEATING - Rated capacity kW	Capacità nominale nel modo riscaldamento

Abbreviazione/simbolo	Descrizione
Max operating current A	Consumo massimo
IP	Tipo di protezione (polvere, spruzzi d'acqua)
220-240 V ~ / 50 Hz / monofase	Allacciamento elettrico - Tensione - Frequenza - Fase
Operating pressure Hi P MPa	Sovrappressione di esercizio ammessa sul lato alta pressione
Operating pressure Lo P MPa	Sovrappressione di esercizio ammessa sul lato bassa pressione
NET WEIGHT kg	Peso netto
	Il prodotto contiene un fluido facilmente infiammabile (gruppo di sicurezza A2).

### 3.7.2 Descrizione della targhetta del modello dell'unità esterna

Sulla targhetta del modello sono riportate le seguenti indicazioni:

Abbreviazione/simbolo	Descrizione
VAI...	Nomenclatura prodotto
Air Conditioning - Outdoor unit	Descrizione del prodotto
COOLING - Rated capacity kW	Capacità nominale nel modo raffrescamento
HEATING - Rated capacity kW	Capacità nominale nel modo riscaldamento
Max Power Consumption W	Consumo massimo
IP	Tipo di protezione (polvere, spruzzi d'acqua)
220-240 V ~ / 50 Hz / monofase	Allacciamento elettrico - Tensione - Frequenza - Fase
Refrigerant	Tipo di refrigerante

Abbreviazione/simbolo	Descrizione
kg	Peso della carica di fluido refrigerante nel prodotto
GWP in tCO <sub>2</sub>	Potenziale di riscaldamento globale
Operating pressure Hi P MPa	Sovrappressione di esercizio ammessa sul lato alta pressione
Operating pressure Lo P MPa	Sovrappressione di esercizio ammessa sul lato bassa pressione
NET WEIGHT kg	Peso netto
	Il prodotto contiene un fluido facilmente infiammabile (gruppo di sicurezza A2).

### 3.7.3 Marcatura CE



Con la marcatura CE viene certificato che i prodotti, conformemente alla dichiarazione di conformità, soddisfano i requisiti fondamentali delle direttive pertinenti in vigore.

Con la presente il produttore dichiara che il tipo di impianto wireless descritto nelle presenti istruzioni è conforme alla Direttiva 2014/53/EU.

Il testo completo della dichiarazione di conformità UE è disponibile al seguente indirizzo Internet:

<https://www.vaillant-group.com/doc/doc-radio-equipment-directive>

## 4 Funzione

### 4.1 Intervallo di temperatura per il funzionamento



La capacità di prestazioni del climatizzatore varia in funzione della temperatura di esercizio dell'unità esterna.

	Raffrescamento	Riscaldamento
Esterna	-15 °C - 43 °C	-15 °C - 24 °C
Interna	16 °C - 30 °C	16 °C - 30 °C

### 4.2 Modalità di utilizzo



Simbolo	Descrizione
	Spia della modalità I FEEL
	Spia del funzionamento del ventilatore
	Spia trasmissione
	Spia del modo raffrescamento
	Spia del modo deumidificazione
	Spia del modo ventilazione
	Spia del modo riscaldamento
	Spia della modalità ferie
	Spia della modalità ionizzazione (funzione non presente)
	Spia aria fresca (non presente)
	Indicazione della temperatura selezionata
	Spia temperatura ambiente
	Spia della modalità TIMER
	Orologio
	Spia della modalità SLEEP

Simbolo	Descrizione
	Spia illuminazione
	Spia di funzionamento della distribuzione verticale dell'aria
	Spia di bloccaggio

### 4.3 Elementi di comando

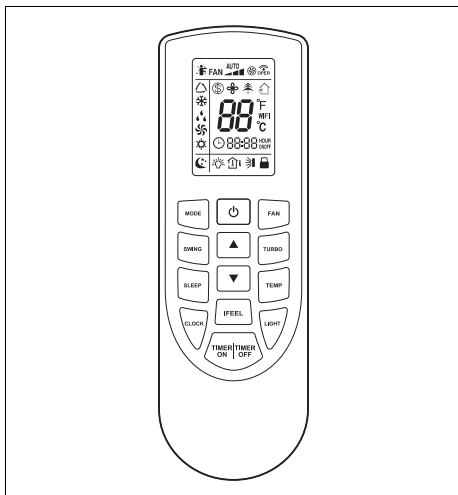

Simbolo	Descrizione
	Selezione della modalità operativa
	Inserimento della modalità FAN
	Tasto on/off
	Inserimento della distribuzione dell'aria
	Inserimento della modalità TURBO
	Aumento del valore di impostazione selezionato
	Riduzione del valore di impostazione selezionato
	Inserimento della modalità SLEEP
	Inserimento della modalità I FEEL
	Inserimento della modalità TIMER
	Disinserimento della modalità TIMER
	Tasto per la regolazione dell'ora
	Impostazione della temperatura
	Inserimento della modalità LIGHT

## 5 Funzione

### 5.1 Inserimento delle batterie



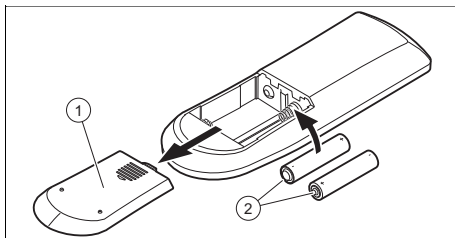

#### Avvertenza

Il tipo di batteria del telecomando è AAA.







1. Rimuovere il coperchio (1) del vano batteria.
2. Inserire le batterie (2) prestando attenzione alla corretta polarità.
3. Riapplicare il coperchio del vano batterie (1).
  - ▽ Se il display non si inserisce, controllare allora se le batterie sono inserite correttamente.
  - ◁ In caso di assenza prolungata togliere le batterie dal comando a distanza.

### 5.2 On/off

1. Premere  per inserire il comando a distanza e l'unità interna.
2. Premere  per disinserire il prodotto.

### 5.3 Modo operativo

1. Tenere il comando a distanza direttamente in direzione dell'unità interna.
  - ◁ La distanza tra il comando a distanza e l'unità interna deve essere inferiore alla distanza massima.
    - < 7,0 m
  - ◁ Se nei locali sono presenti lampadine alogene con reattore elettronico o telefoni senza filo, occorre ridurre la distanza massima.
  - ◁ Evitare ostacoli tra comando a distanza e unità interna.

2. Premere **(MODE)** per scorrere e selezionare la modalità operativa. La modalità operativa viene visualizzata sul display come segue:
  - ◁ Modo automatico 
  - ◁ Modo raffreddamento: 
  - ◁ Modo riscaldamento: 
  - ◁ Modo ventilazione: 
  - ◁ Modo deumidificazione: 



### Avvertenza

Se l'apparecchio gira per un periodo di tempo prolungato con umidità dell'aria elevata nel modo raffreddamento, dalla griglia di scarico può gocciolare acqua.

### 5.3.1 Inserimento/disinserimento illuminazione display unità interna

1. Premere **(LIGHT)** per meno di 2 secondi per inserire l'illuminazione del display dell'unità interna.
2. Premere **(LIGHT)** per meno di 2 secondi per disinserire l'illuminazione del display dell'unità interna.
3. Per disattivare la funzione, premere un tasto a piacere sul comando a distanza.

### 5.3.2 Modifica visualizzazione della scala termometrica

- ▶ Premere contemporaneamente i tasti **(▼)** e **(MODE)** per almeno 2 secondi.
  - ◁ Sul display compare la temperatura in gradi celsius se era stata visualizzata in gradi Fahrenheit e viceversa.

## 5.4 Impostare l'orario

1. Premere **(CLOCK)**.
  - ◁ La visualizzazione dell'ora lampeggia sul display.
2. Premere **(▲)** e **(▼)** per impostare l'ora.
  - ◁ Con **(▲)** e **(▼)** è possibile impostare le ore ed i minuti.
  - ◁ Se si tiene premuto **(▲)** o **(▼)**, il valore viene aumentato o ridotto velocemente.
3. Premere **(CLOCK)** per confermare l'impostazione.
  - ◁ La visualizzazione dell'ora non lampeggia più. L'ora adesso è impostata.

## 5.5 Funzionamento ventola

Nel modo ventilazione la regolazione della temperatura e la modalità **(SLEEP)** non sono disponibili.

Nelle restanti modalità operative è possibile impostare il numero di giri del ventilatore.

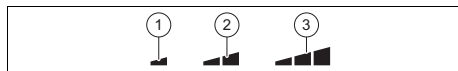



- |   |                       |   |                        |
|---|-----------------------|---|------------------------|
| 1 | Numero di giri minimo | 3 | Numero di giri massimo |
| 2 | medio numero di giri  |   |                        |



### 5.5.1 Impostazione del modo ventilazione

1. Accendere il prodotto. (→ Capitolo 5.2)
2. Premere **(MODE)**.
  - ◁ Sul display vengono visualizzate le diverse modalità operative.
3. Selezionare il modo ventilazione .
4. Impostare la temperatura desiderata con **(▲)** e **(▼)**.
  - ◁ La temperatura può essere aumentata e ridotta in passi di 1 °C.
5. Premere **(FAN)** per regolare il numero di giri del ventilatore.

- ◁ Ad ogni pressione del tasto su **(FAN)** cambia il numero di giri del ventilatore.

## 5.6 Funzionamento del modo automatico

Nel modo automatico  il prodotto seleziona automaticamente, a seconda della temperatura ambiente, il modo raffrescamento  o il modo riscaldamento .

- Nel modo raffrescamento  la temperatura desiderata è di 25 °C.
- Nel modo riscaldamento  la temperatura desiderata è di 20 °C.

### 5.6.1 Impostazione del modo automatico



1. Accendere il prodotto.  
(→ Capitolo 5.2)
2. Premere **(MODE)**.
  - ◁ Sul display vengono visualizzate le diverse modalità operative.
3. Selezionare il modo automatico 
  - ◁ L'unità interna regola automaticamente il numero di giri del ventilatore a seconda della temperatura ambiente.

## 5.7 Raffrescamento

Nel modo raffrescamento l'unità interna consente soltanto il raffrescamento del locale.

Per ottenere un raffrescamento ottimale, si raccomanda di regolare le lamelle in orizzontale.

### 5.7.1 Impostazione del modo raffrescamento

1. Accendere il prodotto.  
(→ Capitolo 5.2)
2. Premere **(MODE)**.
  - ◁ Sul display vengono visualizzate le diverse modalità operative.
3. Selezionare il modo raffrescamento .
4. Impostare la temperatura desiderata con  e .



- ◁ La temperatura può essere aumentata e ridotta in passi di 1 °C.

5. Impostare il numero di giri del ventilatore. (→ Capitolo 5.5.1)

## 5.8 Modo deumidificazione

Nel modo deumidificazione l'unità interna riduce l'umidità dell'aria.

### 5.8.1 Impostazione del modo deumidificazione

1. Accendere il prodotto.  
(→ Capitolo 5.2)
2. Premere **(MODE)**.
  - ◁ Sul display vengono visualizzate le diverse modalità operative.
3. Selezionare il modo deumidificazione .
4. Impostare la temperatura desiderata con  e 
  - ◁ La temperatura può essere aumentata e ridotta in passi di 1 °C.
  - ◁ L'unità interna seleziona il numero di giri del ventilatore più basso, che non deve essere modificato, per ottimizzare l'efficienza del modo deumidificazione.

## 5.9 Modo riscaldamento

Nel modo riscaldamento l'unità interna si limita a riscaldare il locale.





### Avvertenza

Con la funzione Modo riscaldamento la ventola nell'unità interna cassetta funziona fino alla modifica della funzione o al disinserimento dell'unità.

### 5.9.1 Impostazione del modo riscaldamento

1. Accendere il prodotto.  
(→ Capitolo 5.2)
2. Premere **(MODE)**.
  - ◁ Sul display vengono visualizzate le diverse modalità operative.
3. Selezionare il modo riscaldamento .



- Impostare la temperatura desiderata con  e .
- La temperatura può essere aumentata e ridotta in passi di 1 °C.
- Impostare il numero di giri del ventilatore. (→ Capitolo 5.5.1)

## 5.10 Regolazione distribuzione aria

Con questa funzione è possibile regolare separatamente la distribuzione verticale dell'aria dell'unità interna.

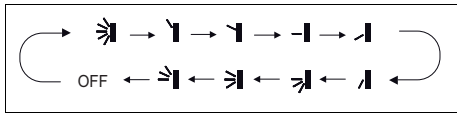
### 5.10.1 Regolare verticalmente l'angolo di scarico aria



- Premere .
  - Sul display del comando a distanza appare la spia di funzionamento per la distribuzione d'aria verticale.
- Premere di nuovo  per selezionare la direzione desiderata. Premendo  cambia la direzione dell'angolo di scarico dell'aria verticale.



#### Avvertenza

Se il prodotto è inserito e sul comando a distanza non è possibile vedere la spia di funzionamento per la distribuzione verticale dell'aria, significa che l'angolo di scarico aria si sposta conformemente alla regolazione standard. Se il prodotto si trova nel modo raffrescamento, l'angolo di scarico aria si orienta verso l'alto. Se il prodotto si trova nel modo riscaldamento, l'angolo di scarico aria si orienta verso il basso.

## 5.11 Modalità Sleep

Con la funzione Sleep  è possibile adattare la temperatura ambiente durante il periodo in stato di riposo. Se la funzione Sleep è impostata, il sistema adatta automaticamente la temperatura.



Nel modo raffrescamento o deumidificazione, con modalità Sleep attivata, entro un'ora la temperatura viene aumentata di 1 °C e dopo due ore di esercizio di 2 °C e mantenuta su questo valore.

Nel modo riscaldamento, con modalità Sleep attivata, entro un'ora la temperatura viene abbassata di 1 °C e dopo 2 ore di esercizio di 2 °C e mantenuta su questo valore.

## 5.12 Funzione TIMER

Con la funzione TIMER è possibile impostare i tempi di esercizio del prodotto. Con questa funzione si può ottimizzare il consumo elettrico.

### 5.12.1 Impostazione funzione TIMER ON

- Accertarsi che l'unità interna sia spenta.
- Accertarsi che l'ora del prodotto sia impostata correttamente.
  - Prima di configurare la funzione, occorre impostare tassativamente l'ora. (→ Capitolo 5.4)
- Premere **(TIMER ON)**.
  - La spia **(TIMER ON)** lampeggia.
- Programmare l'ora di avvio desiderata con  e .
- Premere **(TIMER ON)** per confermare l'ora di avvio.
- Premere **(TIMER ON)** per disattivare la funzione.

## 5.12.2 Impostazione della funzione TIMER OFF

1. Assicurarsi che l'unità interna sia in funzione.
2. Assicurarsi che l'ora del prodotto sia impostata correttamente.
  - ◁ L'ora deve essere necessariamente impostata prima di configurare la funzione. (→ Capitolo 5.4)
3. Premere **(TIMER OFF)**.
  - ◁ L'indicazione **(TIMER OFF)** lampeggia.
4. Programmare l'ora di spegnimento desiderata con i tasti **(▲)** e **(▼)**.
5. Premere **(TIMER OFF)** per confermare l'ora di arresto.
6. Premere **(TIMER OFF)** per disattivare la funzione.

## 5.13 Funzione turbo

La funzione **(TURBO)** è disponibile nel modo raffrescamento e riscaldamento. In tal modo è possibile aumentare la potenza di riscaldamento o raffrescamento in caso di necessità.

### 5.13.1 Attivazione della funzione turbo

1. Premere **(TURBO)** per attivare la funzione.
2. Premere **(TURBO)** per disattivare la funzione.

## 5.14 Funzione della temperatura

La funzione della temperatura indica la temperatura programmata e la temperatura ambiente sul display dell'unità interna. Premere il tasto **(TEMP)** sul comando a distanza per visualizzare i valori di temperatura.



- |   |                        |   |   |
|---|------------------------|---|---|
| 1 | Temperatura desiderata | 3 | Temperatura esterna                         |
| 2 | Temperatura interna    |   | Funzione non disponibile per questo modello |

## 5.15 Funzione I Feel

La funzione **(I FEEL)** utilizza il sensore di temperatura del comando a distanza come riferimento per l'inserimento o il disinserimento dell'unità interna. La temperatura del locale è più precisa e il flusso dell'aria viene guidato meglio, per un migliore comfort.

Il comando a distanza deve essere mantenuto in direzione dell'unità interna, affinché possa ricevere correttamente il segnale inviato dall'unità interna.

### 5.15.1 Attivazione/disattivazione funzione I Feel

1. Premere **(I FEEL)**.
  - ◁ Sul display del comando a distanza appare la spia .
2. Ripetere la procedura per disattivare la funzione.

## 5.16 Funzione di risparmio

Con la funzione di risparmio la temperatura viene regolata automaticamente nel modo riscaldamento a 8 °C e nel modo raffrescamento a 27 °C.

### 5.16.1 Attivazione/disattivazione della funzione di risparmio

1. Selezionare il modo riscaldamento o il modo raffrescamento.
2. Tenere contemporaneamente premuti **(TEMP)** e **(CLOCK)** per attivare la funzione.
  - ◁ Nel modo riscaldamento appare il simbolo  sul display.





- ◁ Nel modo raffrescamento appare SE sul display.

3. Ripetere la procedura per disattivare la funzione.

## 5.17 Funzione di sicurezza per bambini

Con la funzione di sicurezza per bambini  è possibile bloccare il comando a distanza.

### 5.17.1 Attivazione/disattivazione della funzione di sicurezza bambini

1. Premere contemporaneamente  e .
  - ◁ Sul display del comando a distanza appare la spia . La sicurezza per bambini è attivata.
2. Premere nuovamente  e  per disattivare la funzione.

## 5.18 Attivazione/disattivazione funzione di connettività

- Premere **(MODE)** e **(TURBO)** per attivare o disattivare la funzione di connettività.



### Avvertenza

Questa funzione può essere utilizzata solo con l'accessorio specifico per attivare la connettività.

## 5.19 Funzionamento con più unità interne

Se il Vostro climatizzatore è composto da più unità interne, la temperatura viene regolata indipendentemente per ogni singolo locale.

Prestare attenzione che tutte le unità interne siano impostate sulla modalità di raffrescamento o riscaldamento, affinché l'impianto funzioni correttamente.

## 5.20 Spie dell'unità interna

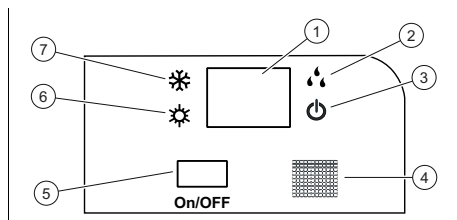

- |                              |                                     |
|------------------------------|-------------------------------------|
| 1 Display                    | 5 Interruttore ON/OFF unità interna |
| 2 Spia funzionamento a secco | 6 Spia modo riscaldamento           |
| 3 Spia di funzionamento      | 7 Spia modo raffrescamento          |
| 4 Ricevitore radio segnali   |                                     |

## 6 Cura e manutenzione

### 6.1 Manutenzione

Per garantire un funzionamento continuo, elevata affidabilità e lunga durata dell'apparecchio, è necessario fare eseguire un'ispezione/manutenzione regolare del prodotto da un tecnico qualificato abilitato.

### 6.2 Cura del prodotto

- Pulire il rivestimento con un panno umido ed un po' di sapone privo di solventi.
- Non utilizzare spray, sostanze abrasive, detersivi, solventi o detersivi che contengano cloro.

### 6.3 Pulizia dell'unità interna

1. Pulire il rivestimento dell'unità interna con un panno morbido e asciutto.
2. Pulire con acqua il rivestimento in caso di sporco ostinato ed un detergente neutro.
  - Eliminare tracce di detergente dall'interno dell'unità interna.



## 6.4 Pulizia dell'unità esterna

1. Pulire il rivestimento dell'unità esterna con un panno asciutto.
2. Eliminare event. le impurità dalla superficie dell'aspirazione aria.
3. Se l'unità esterna si trova in un ambiente polveroso, pulire regolarmente le lamelle dello scambiatore di calore con una spazzola morbida.

## 6.5 Pulizia del dispositivo di comando a distanza

- Pulire il dispositivo di comando a distanza solo con un panno asciutto.

## 6.6 Pulizia del filtro dell'aria

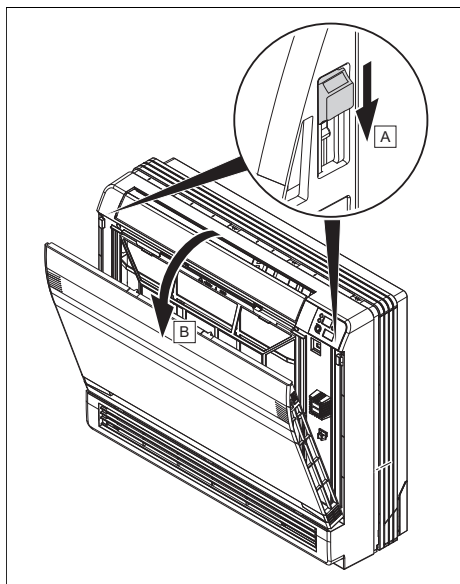

1. Aprire la mascherina frontale.



### **Pericolo!** **Pericolo di danni materiali e malfunzionamenti!**

Se si mette in funzione l'unità interna con i filtri dell'aria sporchi, si potrebbero verificare malfunzionamenti e danni al prodotto. Un filtro dell'aria sporco riduce le prestazioni dell'unità interna.

- Adattare l'intervallo di pulizia del filtro dell'aria alle condizioni ambientali e di utilizzo (almeno una volta al mese).
- In caso di utilizzo intensivo, pulire il filtro dell'aria ogni due settimane.

2. Estrarre il filtro dell'aria tirando verso l'alto.
3. Pulire il filtro dell'aria con un aspirapolvere o lavarlo con acqua fredda.
4. Prima di rimontare il filtro nella griglia, accertarsi che questa sia pulita e completamente asciutta.
5. Se il filtro è danneggiato, sostituirlo.
6. Per il montaggio del filtro procedere in successione inversa.

## 7 Messa fuori servizio

### 7.1 Disattivazione temporanea del prodotto

- ▶ Premere il tasto di accensione/spengimento.
  - ◁ Il display si oscura.

### 7.2 Disattivazione definitiva del prodotto

- ▶ Incaricare un installatore per mettere il prodotto definitivamente fuori servizio. Si prega di rivolgersi ad un tecnico qualificato e autorizzato.

#### 7.2.1 Smaltimento del refrigerante

Il prodotto contiene il refrigerante R32 che non deve essere rilasciato nell'atmosfera.

- ▶ Fare smaltire il refrigerante solo da parte di un installatore qualificato.

## 8 Riciclaggio e smaltimento

### Smaltimento dell'imballaggio

- ▶ Incaricare dello smaltimento dell'imballaggio del prodotto il tecnico qualificato che lo ha installato.

### Smaltimento del prodotto



■ Se il prodotto è contrassegnato con questo simbolo:

- ▶ In questo caso non smaltire il prodotto con i rifiuti domestici.
- ▶ Conferire invece il prodotto in un punto di raccolta per apparecchi elettrici o elettronici usati.

### Smaltimento delle batterie/batterie ricaricabili



■ Se il prodotto è munito di batterie/batterie ricaricabili contrassegnate con questo simbolo:

- ▶ In questo caso smaltire le batterie/batterie ricaricabili in un punto di raccolta per batterie/batterie ricaricabili.
  - ◁ **Prerequisito:** le batterie/batterie ricaricabili devono poter essere rimosse dal prodotto senza essere distrutte. Altrimenti vengono smaltite assieme al prodotto.
- ▶ Secondo i requisiti di legge, la restituzione delle batterie usate è obbligatoria, in quanto le batterie/batterie ricaricabili possono contenere sostanze dannose per la salute e l'ambiente.

### Eliminazione dei dati personali

I dati personali possono essere utilizzati impropriamente da soggetti terzi non autorizzati.

Se il prodotto contiene dati personali:

- ▶ Prima di smaltire il prodotto, assicurarsi che non vi siano apposti né contenuti dati personali (per esempio, dati di registrazione online o simili).

## 9 Garanzia e servizio assistenza tecnica

### 9.1 Garanzia

Le informazioni sulla garanzia del produttore sono presenti nelle Country specifics.

### 9.2 Servizio assistenza tecnica

I dati di contatto del nostro servizio assistenza tecnica sono riportati nelle Country specifics o nel nostro sito web.

## Appendice

### A Soluzione dei problemi

Problema	Possibili cause	Rimedio
Il display del comando a distanza non si inserisce	Controllare se le batterie sono inserite correttamente.	Rispettare la polarità.
	Le batterie sono scariche	Sostituire le batterie. Sostituire sempre le due batterie contemporaneamente.
Il sistema non si avvia immediatamente	Il sistema non si riavvia immediatamente dopo il disinserimento.	Ai fini della protezione, l'impianto rimane disinserito per almeno 3 minuti dopo ogni arresto. Reinserirlo dopo questo lasso di tempo.
	Il circuito di protezione viene attivato per proteggere il prodotto, se il connettore viene rimosso dalla presa e reinserito direttamente.	
Generalmente il sistema non funziona (il ventilatore non si inserisce)	Il cavo di allacciamento alla rete elettrica non è collegato	Innestare il connettore nella presa ed inserire l'unità interna.
	La corrente è in avaria	Ripristinare nuovamente l'alimentazione di corrente dell'impianto.
	Il fusibile è guasto	Avvisare un tecnico qualificato.
Raffrescamento o riscaldamento insufficienti	Porte e/o finestre aperte	Chiudere le porte e/o le finestre.
	La fonte di calore si trova nel locale (molte persone nel locale)	Eliminare possibilmente la fonte di calore.
	Il termostato nel modo raffrescamento è impostato su una temperatura troppo alta	Impostare perfettamente la temperatura.
	Il termostato nel modo riscaldamento è impostato su una temperatura insufficiente	Impostare perfettamente la temperatura.
	Il filtro dell'aria è sporco o intasato	Pulire i filtri dell'aria.
	Ostacolo davanti all'entrata o all'uscita dell'aria	Eliminare l'ostacolo per provvedere ad una circolazione dell'aria sufficiente.
	La temperatura ambiente non ha raggiunto il livello stabilito	Attendere un momento.
	Irraggiamento solare diretto attraverso la finestra mentre il prodotto funziona nel modo raffrescamento	Proteggere l'unità interna dall'irraggiamento solare (ad es.: applicare tende, chiudere gli avvolgibili, ecc.).
Emissione di rumore	Durante il funzionamento o con unità disinserita si percepisce probabilmente uno scricchiolio. Nei primi due o tre minuti il rumore è fortissimo.	La causa di questo scricchiolio è dovuta allo scorrimento del refrigerante nell'unità. Il rumore non indica un malfunzionamento.
	Durante il funzionamento del sistema si percepisce uno schiocco	La causa di questo rumore è dovuta alle variazioni di temperatura e di conseguenza alla dilatazione o alla contrazione del bollitore. Il rumore non indica un malfunzionamento.

<b>Problema</b>	<b>Possibili cause</b>	<b>Rimedio</b>
Emissione di rumore	Un forte rumore d'aria durante il funzionamento del sistema può essere causato da impurità del filtro dell'aria	Pulire a fondo il filtro dell'aria.
Formazione di cattivi odori	Il sistema fa circolare cattivi odori nell'aria ambiente (odore di sigarette o mobili)	Nessuna misura correttiva
Formazione di nebbia o vapore	Nel modo riscaldamento o con basse temperature, l'unità esterna può generare vapore durante il processo di scongelamento.	Nessuna misura correttiva
Sul display dell'unità interna appare E07 .	Le singole unità interne del climatizzatore non sono configurate nella stessa modalità operativa.	Commutare tutte le unità interne sul modo raffrescamento o riscaldamento.

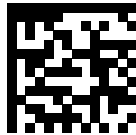

8000011845\_00

**Publisher/manufacture**

**Vaillant GmbH**

Berghauser Str. 40 ■ D-42859 Remscheid  
Tel. +49 2191 18 0 ■ Fax +49 2191 18 2810  
info@vaillant.de ■ www.vaillant.de

© These instructions, or parts thereof, are protected by copyright and may be reproduced or distributed only with the manufacturer's written consent. Subject to technical modifications