

**es** Instrucciones de funcionamiento  
**fi** Käyttöohjeet  
**hr** Upute za korištenje  
**it** Istruzioni per l'uso  
**mk** Упатство за користење  
**pt** Manual de instruções  
**sl** Navodila za uporabo  
**sq** Manuali i përdorimit  
**sr** Uputstvo za rad  
**sv** Bruksanvisning  
**tr** Kullanma kılavuzu



## climaVAIR plus

VAI8-020WNI

VAI8-025WNI

VAI8-035WNI

VAI8-050WNI

VAI8-065WNI

**Publisher/manufacturer**

**Vaillant GmbH**

Berghauser Str. 40 ■ D-42859 Remscheid  
Tel. +49 21 91 18-0 ■ Fax +49 21 91 18-2810  
info@vaillant.de ■ www.vaillant.de

 **Vaillant**

## Istruzioni per l'uso

### Indice

<b>1</b>	<b>Sicurezza .....</b>	<b>65</b>	5.10	Regolazione distribuzione aria.....	75
1.1	Indicazioni di avvertenza relative all'uso .....	65	5.11	Modalità Sleep .....	75
1.2	Uso previsto .....	65	5.12	Funzione TIMER.....	76
1.3	Avvertenze di sicurezza generali .....	66	5.13	Funzione turbo .....	76
<b>2</b>	<b>Avvertenze sulla documentazione .....</b>	<b>68</b>	5.14	Funzione X-Fan .....	76
2.1	Osservanza della documentazione complementare .....	68	5.15	Funzione della temperatura .....	76
2.2	Conservazione della documentazione .....	68	5.16	Funzione I Feel .....	77
2.3	Validità delle istruzioni .....	68	5.17	Funzione di risparmio .....	77
<b>3</b>	<b>Descrizione del prodotto.....</b>	<b>68</b>	5.18	Funzione di sicurezza per bambini .....	77
3.1	Struttura prodotto.....	68	5.19	Attivazione/disattivazione della funzione Wifi .....	77
3.2	Funzione principale.....	68	5.20	Funzionamento con più unità interne.....	77
3.3	Riscaldamento .....	69	<b>6</b>	<b>Cura e manutenzione .....</b>	<b>77</b>
3.4	Raffrescamento .....	69	6.1	Manutenzione .....	77
3.5	Aerazione.....	69	6.2	Cura del prodotto .....	78
3.6	Deumidificazione .....	69	6.3	Pulizia dell'unità interna .....	78
3.7	Descrizione delle targhette del modello .....	69	6.4	Pulizia dell'unità esterna .....	78
<b>4</b>	<b>Funzione .....</b>	<b>71</b>	6.5	Pulizia del dispositivo di comando a distanza.....	78
4.1	Intervallo di temperatura per il funzionamento .....	71	6.6	Pulizia dei filtri dell'aria .....	78
4.2	Modalità di utilizzo .....	71	6.7	Utilizzo del funzionamento d'emergenza .....	79
4.3	Elementi di comando .....	72	<b>7</b>	<b>Messa fuori servizio .....</b>	<b>79</b>
<b>5</b>	<b>Funzione .....</b>	<b>72</b>	7.1	Disattivazione temporanea del prodotto.....	79
5.1	Inserimento delle batterie .....	72	7.2	Disattivazione definitiva del prodotto.....	80
5.2	On/off .....	72	<b>8</b>	<b>Garanzia e servizio assistenza tecnica .....</b>	<b>80</b>
5.3	Modo operativo .....	72	8.1	Garanzia .....	80
5.4	Impostare l'orario .....	73	8.2	Servizio assistenza tecnica.....	80
5.5	Funzionamento ventola .....	73	<b>9</b>	<b>Riciclaggio e smaltimento .....</b>	<b>81</b>
5.6	Modo automatico .....	74	<b>10</b>	<b>Garanzia e servizio assistenza tecnica .....</b>	<b>81</b>
5.7	Modo raffreddamento: .....	74	10.1	Garanzia .....	81
5.8	Modo deumidificazione .....	74	10.2	Servizio di assistenza clienti .....	81
5.9	Modo riscaldamento .....	74	<b>Appendice .....</b>	<b>82</b>	
			<b>A</b>	<b>Soluzione dei problemi .....</b>	<b>82</b>
				<b>Indice analitico .....</b>	<b>84</b>

## 1 Sicurezza

### 1.1 Indicazioni di avvertenza relative all'uso

#### Classificazione delle avvertenze relative ad un'azione

Le avvertenze relative alle azioni sono differenziate in base alla gravità del possibile pericolo con i segnali di pericolo e le parole chiave seguenti:

#### Segnali di pericolo e parole convenzionali



##### **Pericolo!**

Pericolo di morte immediato o pericolo di gravi lesioni personali



##### **Pericolo!**

Pericolo di morte per fulgorazione



##### **Avvertenza!**

Pericolo di lesioni lievi



##### **Precauzione!**

Rischio di danni materiali o ambientali

### 1.2 Uso previsto

Con un uso improprio, possono insorgere pericoli per l'incolumità dell'utilizzatore o di terzi o anche danni al prodotto e ad altri oggetti.

Il prodotto è previsto per la climatizzazione di abitazioni e uffici.

L'uso previsto comprende:

- Il rispetto delle istruzioni per l'uso del prodotto e di tutti gli altri componenti dell'impianto in allegato
- Il rispetto di tutti i requisiti di ispezione e manutenzione riportate nei manuali.

Questo prodotto può essere utilizzato da bambini di età pari e superiore agli 8 anni e da persone con ridotte capacità fisiche, sensoriali o mentali o senza esperienza e conoscenza a patto che vengano sorvegliati o istruiti sull'utilizzo del prodotto in sicurezza e che capiscano i pericoli connessi all'utilizzo del prodotto. I bambini non devono giocare con il prodotto. La pulizia e la manutenzione effettuabile dall'utente non vanno eseguite da bambini senza sorveglianza.

Qualsiasi utilizzo diverso da quello descritto nel presente manuale o un utilizzo che vada oltre quanto sopra descritto è da considerarsi improprio. È improprio anche qualsiasi utilizzo commerciale e industriale diretto. Anche l'impiego per la conservazione di generi alimentari, piante o altri prodotti alimentari facilmente deperibili è da considerarsi improprio.

#### **Attenzione!**

# 1 Sicurezza

Ogni impiego improprio non è ammesso.

## 1.3 Avvertenze di sicurezza generali

### 1.3.1 Pericolo di morte causato da modifiche sul prodotto o all'ambiente in cui è installato

- ▶ Non rimuovere, bypassare né bloccare mai i dispositivi di sicurezza.
- ▶ Non manomettere i dispositivi di sicurezza.
- ▶ Non rimuovere o distruggere alcun sigillo applicato ai componenti.
- ▶ Non apportare modifiche:
  - al prodotto
  - Alle linee di acqua e corrente
  - alla valvola di sicurezza
  - alle tubazioni di scarico
  - sugli ingressi ed uscite dell'aria
  - sui tubi per l'adduzione d'aria e lo smaltimento d'aria
  - agli elementi costruttivi che possono influire sulla sicurezza operativa del prodotto

### 1.3.2 Pericolo a causa di un utilizzo errato

A seguito di un comando errato è possibile mettere a rischio se

stessi e altre persone e causare danni materiali.

- ▶ Leggere attentamente queste istruzioni e tutta la documentazione complementare, in particolare il capitolo "Sicurezza" e le avvertenze.
- ▶ Eseguire le attività spiegate nelle presenti istruzioni per l'uso.

### 1.3.3 Rischio di lesioni e danni materiali se la manutenzione e la riparazione non vengono effettuate o vengono effettuate in modo inadeguato

- ▶ Non tentare mai di eseguire di propria iniziativa lavori di manutenzione o interventi di riparazione del prodotto.
- ▶ Far eliminare immediatamente i guasti e i danni da un tecnico qualificato.
- ▶ Rispettare gli intervalli di manutenzione prescritti.

### 1.3.4 Pericolo di morte per folgorazione

- ▶ Non maneggiare il prodotto con mani bagnate o umide.

### 1.3.5 Pericolo di lesioni dovuto al refrigerante

Il refrigerante che fuoriesce può provocare gravi lesioni agli occhi e comportare una man-

canza di ossigeno nel luogo d'installazione.

- ▶ Non danneggiare alcun componente dell'apparecchio che contiene refrigerante.
- ▶ Prestare attenzione a non danneggiare, schiacciare o torcere le linee del climatizzatore con oggetti taglienti o appuntiti.
- ▶ Se il refrigerante è fuoriuscito, rivolgersi ad un tecnico qualificato che elimini la perdita.
- ▶ Se il refrigerante viene a contatto con gli occhi, consultare immediatamente un medico.
- ▶ Quando si utilizza il refrigerante, utilizzare guanti protettivi.

### **1.3.6 Pericolo di lesioni dovuto alla ventola**

L'elevata velocità della ventola può provocare lesioni.

- ▶ Non inserire mai le dita o altri oggetti negli ingressi e nelle uscite dell'aria o tra le lamelle mentre il prodotto è in funzione.

### **1.3.7 Pericolo d'incendio dovuto a fiamme libere o gas infiammabili**

- ▶ Non collocare fonti di calore con fiamme libere nel flusso d'aria dell'apparecchio.

- ▶ Nei dintorni del climatizzatore non utilizzare spray o altri gas infiammabili.

### **1.3.8 Pericolo per la salute dovuto al flusso d'aria diretto**

- ▶ Non orientare il getto d'aria direttamente sull'uomo, in particolare sui bambini e persone con handicap o anziane.

### **1.3.9 Rischio di un danno ambientale dovuto al refrigerante**

Il prodotto contiene un refrigerante che non deve essere rilasciato nell'atmosfera.

- ▶ Sincerarsi che un tecnico qualificato dotato di certificazione per refrigeranti sottoponga il prodotto a manutenzione e lo ricicli o smaltisca dopo averlo messo fuori servizio.

### **1.3.10 Rischio di disturbi o malfunzionamenti**

- ▶ Non collocare alcun oggetto sopra o in prossimità dell'unità esterna.

## 2 Avvertenze sulla documentazione

### 2 Avvertenze sulla documentazione

#### 2.1 Osservanza della documentazione complementare

- ▶ Attenersi tassativamente a tutti i manuali di servizio allegati ai componenti dell'impianto.

#### 2.2 Conservazione della documentazione

- ▶ Conservare il presente manuale e tutti altri documenti validi per l'ulteriore uso.

#### 2.3 Validità delle istruzioni

Queste istruzioni valgono esclusivamente per i seguenti prodotti:

#### Codice di articolo del prodotto

Unità interna VAI8-020WNI	0010022676
Set VAI8-025WN	0010022711
Unità interna VAI8-025WNI	0010022677
Unità esterna VAI8-025WNO	0010019791
Set VAI8-035WN	0010022712
Unità interna VAI8-035WNI	0010022678
Unità esterna VAI8-035WNO	0010019792
Set VAI8-050WN	0010022713
Unità interna VAI8-050WNI	0010022679
Unità esterna VAI8-050WNO	0010019793
Set VAI8-065WN	0010022714
Unità interna VAI8-065WNI	0010022680
Unità esterna VAI8-065WNO	0010019794

### 3 Descrizione del prodotto

#### 3.1 Struttura prodotto

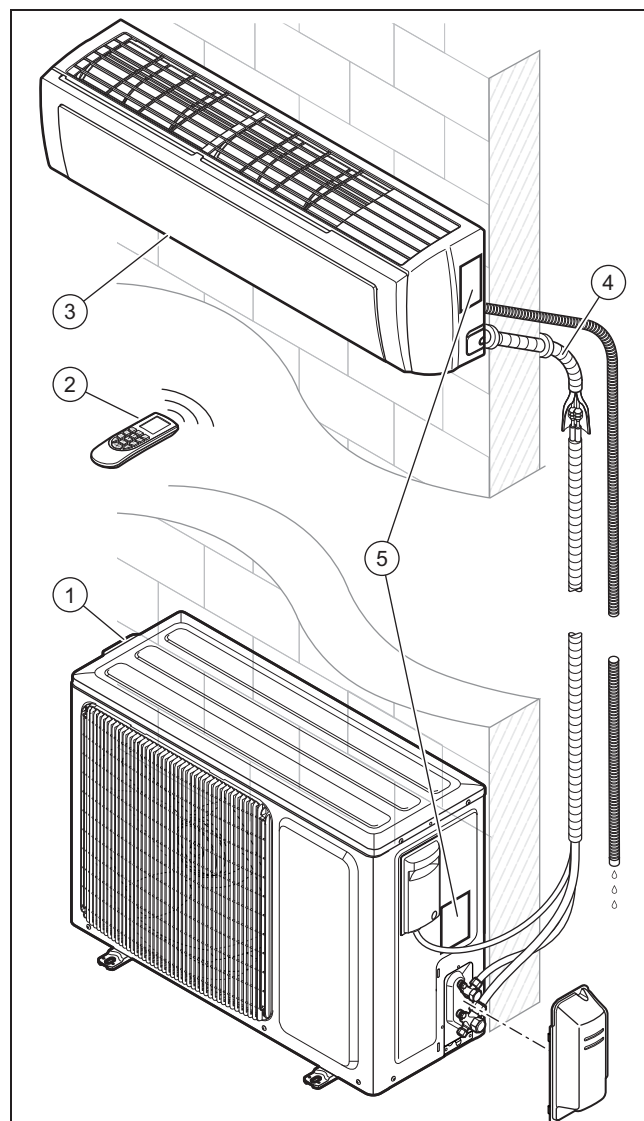

- |   |               |   |  |
|---|---------------|---|--|
| 1 | Unità esterna | 4 | Tubazioni di collegamento tra l'unità interna ed esterna |
| 2 | Telecomando   | 5 | Targhetta del modello                                    |
| 3 | Unità interna |   |  |

#### 3.2 Funzione principale

Il comando a distanza controlla l'impianto di riscaldamento, il raffrescamento e la ventilazione.

Il comando a distanza dispone di una funzione di temporizzazione (temporizzatore) per l'inserimento e il disinserimento dell'unità interna.

## 3.3 Riscaldamento

Il sensore della temperatura ambiente misura la temperatura ambiente. Quando la temperatura ambiente è inferiore al valore desiderato, la centralina attiva il riscaldamento.

Nel modo riscaldamento l'unità interna abbassa la temperatura del locale in cui è installato.

## 3.4 Raffrescamento

Il sensore della temperatura ambiente misura la temperatura ambiente. Quando la temperatura ambiente supera il valore desiderato, la centralina attiva il raffrescamento.

Nel modo raffrescamento l'unità interna abbassa la temperatura del locale in cui è installato.

## 3.5 Aerazione

Con l'ausilio del comando a distanza è possibile attivare la ventilazione per consentire all'aria di circolare, senza modificare la temperatura dell'aria nel locale in cui il prodotto è installato.

In modo ventilazione non è possibile regolare la temperatura.

## 3.6 Deumidificazione



Nel modo deumidificazione, l'unità interna riduce l'umidità dell'aria nel locale in cui è installato.

In modo deumidificazione non è possibile regolare il numero di giri della ventola. La ventola gira al minimo dei giri.

## 3.7 Descrizione delle targhette del modello

### 3.7.1 Descrizione della targhetta del modello dell'unità interna

Sulla targhetta del modello sono riportate le seguenti indicazioni:

Abbreviazione/simbolo	Descrizione
	Leggere le istruzioni!
VAI...	Nomenclatura prodotto
Air Conditioning - Outdoor unit	Descrizione del prodotto
COOLING - Rated capacity kW	Capacità nominale nel modo raffrescamento
HEATING - Rated capacity kW	Capacità nominale nel modo riscaldamento
Max Power Consumption W	Consumo massimo
IP	Tipo di protezione (polvere, spruzzi d'acqua)
220-240 V ~ / 50 Hz / monofase	Allacciamento elettrico - Tensione - Frequenza - Fase
Operating pressure Hi P MPa	Sovrappressione di esercizio ammessa sul lato alta pressione
Operating pressure Lo P MPa	Sovrappressione di esercizio ammessa sul lato bassa pressione
NET WEIGHT kg	Peso netto
	Il prodotto contiene un fluido facilmente infiammabile (gruppo di sicurezza A2).

### 3.7.2 Descrizione della targhetta del modello dell'unità esterna

Sulla targhetta del modello sono riportate le seguenti indicazioni:

### 3 Descrizione del prodotto

Abbreviazione/simbolo	Descrizione
VAI...	Nomenclatura prodotto
Air Conditioning - Outdoor unit	Descrizione del prodotto
COOLING - Rated capacity kW	Capacità nominale nel modo raffrescamento
COOLING - Power Input W	Potenza d'ingresso nel modo raffrescamento
EER	Coefficiente di rendimento - raffrescamento
A35 - A27 (19)	Condizioni nominali nel modo raffrescamento (EN 14511)
HEATING - Rated capacity kW	Capacità nominale nel modo riscaldamento
HEATING- Power Input W	Potenza termica max.
COP W	Coefficiente di rendimento - riscaldamento
A7 (6) - A20	Condizioni nominali nel modo riscaldamento (EN 14511)
Pdesignc kW	Carico nominale nel modo raffrescamento conformemente a EN 14825
SEER	Numero degli anni di lavoro nel modo raffrescamento
Pdesignh (Average) kW	Carico nominale nel modo riscaldamento conformemente a EN 14825
SCOP (Average)	Numero degli anni di lavoro nel modo riscaldamento (clima temperato)
Max Power Consumption W	Consumo massimo
IP W	Tipo di protezione (polvere, spruzzi d'acqua)

Abbreviazione/simbolo	Descrizione
220-240 V ~ / 50 Hz / monofase	Allacciamento elettrico - Tensione - Frequenza - Fase
Refrigerant	Tipo di fluido frigorifero
kg	Peso della carica di fluido frigorifero nel prodotto
GWP in tCO2	Potenziale di riscaldamento globale
Operating pressure Hi P MPa	Sovrappressione di esercizio ammessa sul lato alta pressione
Operating pressure Lo P MPa	Sovrappressione di esercizio ammessa sul lato bassa pressione
NET WEIGHT kg	Peso netto
	Il prodotto contiene un fluido facilmente infiammabile (gruppo di sicurezza A2).

#### 3.7.3 Marcatura CE



Con la marcatura CE viene certificato che i prodotti con i dati riportati sulla targhetta soddisfano i requisiti fondamentali delle direttive pertinenti in vigore.

Con la presente il produttore dichiara che il tipo di impianto wireless descritto nelle presenti istruzioni è conforme alla Direttiva 2014/53/EU. Il testo completo della dichiarazione di conformità UE può essere visionato presso il produttore.

#### 3.7.4 Marchio di controllo nazionale della Serbia

Validità: Serbia





Con il marchio di controllo si documenta che i prodotti soddisfano i requisiti di tutte le disposizioni nazionali in Serbia conformemente alla targhetta del modello.

### 3.7.5 Scheda dati per carica di refrigerante nel prodotto

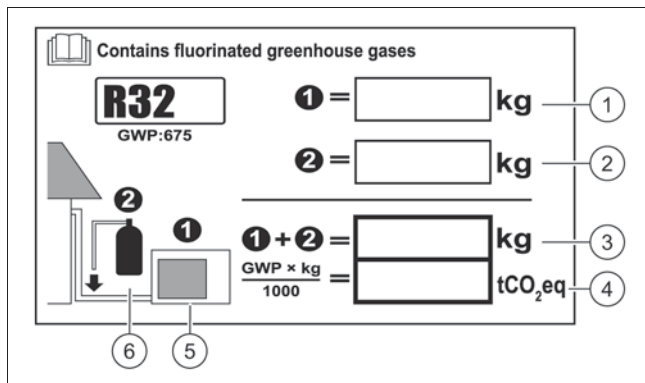

Il prodotto contiene già una carica di refrigerante nell'unità esterna. La scheda dati fornisce indicazioni sulla carica di refrigerante nel prodotto.

Al termine dell'installazione, l'installatore deve compilare le indicazioni relative alla carica di refrigerante sulla scheda dati.

## 4 Funzione

### 4.1 Intervallo di temperatura per il funzionamento

La capacità di prestazioni del climatizzatore varia in funzione della temperatura di esercizio dell'unità esterna.

	Raffreddamento	Riscaldamento
Esterna	-7 °C – 45 °C	- 7 °C – 24°C
Interna	16 °C – 30 °C	16 °C – 30 °C

- Sincerarsi che l'intervallo di temperatura indicato non venga superato.

### 4.2 Modalità di utilizzo

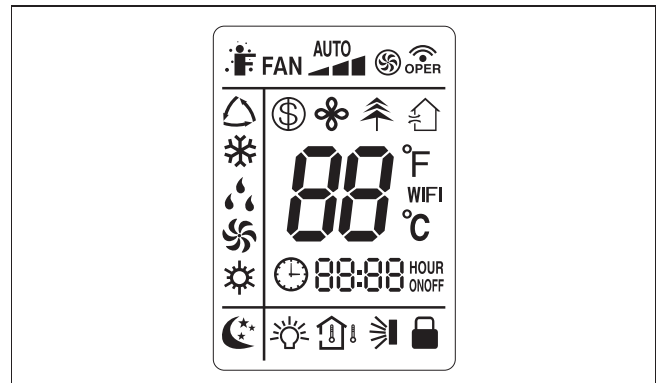

Simbolo	Descrizione
	Spia della modalità I FEEL
	Spia del funzionamento del ventilatore
	Spia trasmissione
	Spia del modo automatico
	Spia del modo raffrescamento
	Spia del modo deumidificazione
	Spia del modo ventilazione
	Spia del modo riscaldamento
<b>AUTO</b>	Spia del modo automatico
	Visualizzazione della modalità ferie
	Spia della modalità ionizzazione
	Spia aria fresca (non presente)
	Visualizzazione della temperatura
	Spia della modalità QUIET
	Spia della modalità X FAN
	Visualizzazione della temperatura
	Spia della modalità TIMER
	Orologio
	Spia della modalità SLEEP
	Spia illuminazione
	Spia di funzionamento della distribuzione verticale dell'aria
	Spia di bloccaggio

# 5 Funzione

## 4.3 Elementi di comando



Simbolo	Descrizione
(MODE)	Selezione della modalità operativa
(FAN)	Inserimento della modalità FAN
(⏻)	Tasto on/off
(SWING)	Inserimento della distribuzione dell'aria
(TURBO)	Inserimento della modalità TURBO
(▲)	Aumento del valore di impostazione selezionato
(▼)	Riduzione del valore di impostazione selezionato
(SLEEP)	Inserimento della modalità SLEEP
(I FEEL)	Inserimento della modalità I FEEL
(TIMER ON)	Inserimento della modalità TIMER
(TIMER OFF)	Disinserimento della modalità TIMER
(CLOCK)	Tasto per la regolazione dell'ora
(TEMP)	Impostazione della temperatura
(LIGHT)	Inserimento della modalità LIGHT

## 5 Funzione

### 5.1 Inserimento delle batterie

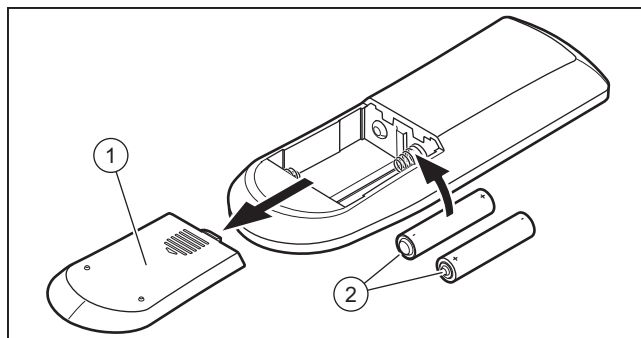

1. Rimuovere il coperchio (1) del vano batteria.
2. Inserire le batterie (2) prestando attenzione alla corretta polarità.
3. Riapplicare il coperchio del vano batterie (1).

▽ Se il display non si inserisce, controllare allora se le batterie sono inserite correttamente.

◁ In caso di assenza prolungata togliere le batterie dal comando a distanza.

### 5.2 On/off

1. Premere (⏻) per inserire il comando a distanza e l'unità interna.
2. Premere (⏻) per disinserire il prodotto.

### 5.3 Modo operativo

1. Tenere il comando a distanza direttamente in direzione dell'unità interna.
  - ◁ La distanza tra il comando a distanza e l'unità interna deve essere inferiore alla distanza massima.
    - < 7,0 m
  - ◁ Se nei locali sono presenti lampadine alogene con reattore elettronico o telefoni senza filo, occorre ridurre la distanza massima.
  - ◁ Evitare ostacoli tra comando a distanza e unità interna.
2. Premere (MODE) per scorrere e selezionare la modalità operativa. La modalità

operativa viene visualizzata sul display come segue:

- ◁ Modo automatico ◁
- ◁ Modo raffreddamento: ✱
- ◁ Modo riscaldamento: ✱
- ◁ Modo ventilazione: ✱
- ◁ Modo deumidificazione: ☼



### Avvertenza

Se l'apparecchio gira per un periodo di tempo prolungato con umidità dell'aria elevata nel modo raffreddamento, dalla griglia di scarico può gocciolare acqua.

### 5.3.1 Inserimento/disinserimento illuminazione display unità interna

1. Premere **(LIGHT)** per meno di 2 secondi per inserire l'illuminazione del display dell'unità interna.
2. Premere **(LIGHT)** per meno di 2 secondi per disinserire l'illuminazione del display dell'unità interna.

### 5.3.2 Bloccaggio comando a distanza

- ▶ Premere **(▲)** e **(▼)** per più di due secondi.
  - ◁ Sul display del comando a distanza appare la spia di bloccaggio

### 5.3.3 Sbloccaggio comando a distanza

- ▶ Premere **(▲)** e **(▼)** per più di due secondi.
  - ◁ Sul display del comando a distanza scompare la spia di bloccaggio

## 5.4 Impostare l'orario

1. Premere **(CLOCK)**.
  - ◁ La visualizzazione dell'ora lampeggia sul display.
2. Premere **(▲)** e **(▼)** per impostare l'ora.
  - ◁ Con **(▲)** e **(▼)** è possibile impostare le ore ed i minuti.
  - ◁ Se si tiene premuto **(▲)** o **(▼)**, il valore viene aumentato o ridotto velocemente.
3. Premere **(CLOCK)** per confermare l'impostazione.
  - ◁ La visualizzazione dell'ora non lampeggia più. L'ora adesso è impostata.

## 5.5 Funzionamento ventola

Nel modo ventilazione la regolazione della temperatura e la modalità **(SLEEP)** non sono disponibili.

Nelle restanti modalità operative è possibile impostare il numero di giri del ventilatore.

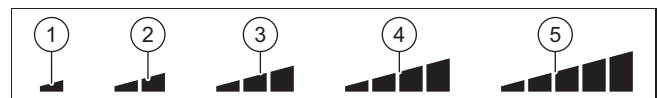

- |   |                       |   |                        |
|---|-----------------------|---|------------------------|
| 1 | Numero di giri minimo | 4 | Numero di giri alto    |
| 2 | Numero di giri basso  | 5 | Numero di giri massimo |
| 3 | Numero di giri medio  |   |                        |

### 5.5.1 Impostazione del modo ventilazione

1. Accendere il prodotto. (→ Pagina 72)
2. Premere **(MODE)**.
  - ◁ Sul display vengono visualizzate le diverse modalità operative.
3. Selezionare il modo ventilazione ✱.
4. Impostare la temperatura desiderata con **(▲)** e **(▼)**.
  - ◁ La temperatura può essere aumentata e ridotta in passi di 1 °C.

## 5 Funzione

5. Premere **FAN** per regolare il numero di giri del ventilatore.

- ◁ Ad ogni pressione del tasto su **FAN** cambia il numero di giri del ventilatore.

### 5.6 Modo automatico

In modo automatico  $\triangle$  il prodotto seleziona automaticamente, a seconda della temperatura ambiente, il modo raffrescamento  $\ast$  o il modo riscaldamento  $\ast$ .

- Nel modo raffrescamento  $\ast$  la temperatura desiderata è di 25 °C.
- Nel modo riscaldamento  $\ast$  la temperatura desiderata è di 20 °C.

#### 5.6.1 Impostazione del modo automatico

1. Accendere il prodotto. (→ Pagina 72)
2. Premere **MODE**.
  - ◁ Sul display vengono visualizzate le diverse modalità operative.
3. Selezionare il modo automatico  $\triangle$ .
  - ◁ L'unità interna regola automaticamente il numero di giri del ventilatore a seconda della temperatura ambiente.

### 5.7 Modo raffreddamento:

Nel modo raffrescamento l'unità interna consente soltanto il raffrescamento del locale.

Si raccomanda di posizionare le lamelle orizzontale per un raffrescamento ottimizzato.

#### 5.7.1 Impostazione del modo raffrescamento

1. Accendere il prodotto. (→ Pagina 72)
2. Premere **MODE**.
  - ◁ Sul display vengono visualizzate le diverse modalità operative.
3. Selezionare il modo raffrescamento  $\ast$ .

4. Impostare la temperatura desiderata con  $\blacktriangle$  e  $\blacktriangledown$ .

- ◁ La temperatura può essere aumentata e ridotta in passi di 1 °C.

5. Impostare il numero di giri del ventilatore. (→ Pagina 73)

### 5.8 Modo deumidificazione

Nel modo deumidificazione l'unità interna riduce l'umidità dell'aria.

#### 5.8.1 Impostazione del modo deumidificazione



1. Accendere il prodotto. (→ Pagina 72)
2. Premere **MODE**.
  - ◁ Sul display vengono visualizzate le diverse modalità operative.
3. Selezionare il modo deumidificazione  $\triangleleft$ .
4. Impostare la temperatura desiderata con  $\blacktriangle$  e  $\blacktriangledown$ .
  - ◁ La temperatura può essere aumentata e ridotta in passi di 1 °C.
  - ◁ L'unità interna seleziona il numero di giri del ventilatore più basso per ottimizzare l'efficienza del modo deumidificazione.
  - ◁ Il numero di giri del ventilatore dell'unità interna è impostato di serie sul livello più basso e non può essere modificato nel modo deumidificazione.

### 5.9 Modo riscaldamento

Nel modo riscaldamento l'unità interna si limita a riscaldare il locale.

#### 5.9.1 Impostazione del modo riscaldamento

1. Accendere il prodotto. (→ Pagina 72)
2. Premere **MODE**.
  - ◁ Sul display vengono visualizzate le diverse modalità operative.
3. Selezionare il modo riscaldamento  $\ast$ .



4. Impostare la temperatura desiderata con  e .
- ◁ La temperatura può essere aumentata e ridotta in passi di 1 °C.
5. Impostare il numero di giri del ventilatore.

## 5.10 Regolazione distribuzione aria

Con questa funzione è possibile regolare separatamente la distribuzione verticale dell'aria dell'unità interna.

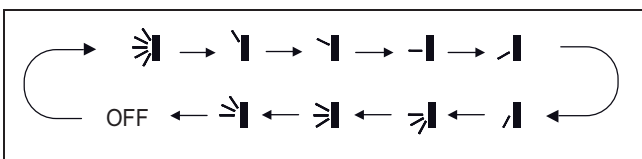
### 5.10.1 Regolazione della direzione del flusso d'aria verticale



1. Premere .
  - ◁ Sul display del comando a distanza appare la spia di funzionamento per la distribuzione d'aria verticale.
2. Premere di nuovo  per selezionare la direzione desiderata. Premendo il tasto su  si modifica la direzione del flusso d'aria.



#### Avvertenza

Se il prodotto è inserito e sul comando a distanza non è possibile vedere la spia di funzionamento per la distribuzione verticale dell'aria, significa che il flusso d'aria viene orientato in base alla regolazione standard. Se il prodotto funziona nel modo raffrescamento, il flusso d'aria viene convogliato verso l'alto. Se il prodotto funziona nel modo riscaldamento, il flusso d'aria viene convogliato verso il basso.







## 5.11 Modalità Sleep

Con la funzione Sleep  è possibile adattare la temperatura ambiente durante il periodo in stato di riposo. Se la funzione Sleep è impostata, il sistema adatta automaticamente la temperatura.

Nel modo raffrescamento o deumidificazione, con modalità Sleep attivata, entro un'ora la temperatura viene aumentata di 1 °C e dopo due ore di esercizio di 2 °C e mantenuta su questo valore.

Nel modo riscaldamento, con modalità Sleep attivata, entro un'ora la temperatura viene abbassata di 1 °C e dopo 2 ore di esercizio di 2 °C e mantenuta su questo valore.

### 5.11.1 Impostazione della funzione Sleep

1. Premere .
  - ◁ Sul display vengono visualizzate le diverse modalità operative.
2. Selezionare il modo raffrescamento  o il modo riscaldamento .
3. Selezionare la modalità .
  - ◁ Sul display del comando a distanza appare la spia di funzionamento della modalità Sleep .
4. Premere .
5. Impostare la temperatura desiderata per la prima ora di esercizio.
6. Ripetere la procedura per l'impostazione delle 8 ore di esercizio.
7. Premere  per confermare le impostazioni.

# 5 Funzione

## 5.12 Funzione TIMER

Con la funzione TIMER è possibile impostare i tempi di esercizio del prodotto. Con questa funzione si può ottimizzare il consumo elettrico.

### 5.12.1 Impostazione funzione TIMER ON

1. Accertarsi che l'unità interna sia spenta.
2. Accertarsi che l'ora del prodotto sia impostata correttamente.
  - ◁ Prima di configurare la funzione, occorre impostare tassativamente l'ora. (→ Pagina 73)
3. Premere **TIMER ON**.
  - ◁ La spia **TIMER ON** lampeggia.
4. Programmare l'ora di avvio desiderata con ▲ e ▼.
5. Premere **TIMER ON** per confermare l'ora di avvio.
6. Premere **TIMER ON** per disattivare la funzione.

### 5.12.2 Impostazione della funzione TIMER OFF

1. Assicurarsi che l'unità interna sia in funzione.
2. Assicurarsi che l'ora del prodotto sia impostata correttamente.
  - ◁ L'ora deve essere necessariamente impostata prima di configurare la funzione. (→ Pagina 73)
3. Premere **TIMER OFF**.
  - ◁ L'indicazione **TIMER OFF** lampeggia.
4. Programmare l'ora di spegnimento desiderata con i tasti ▲ e ▼.
5. Premere **TIMER OFF** per confermare l'ora di arresto.
6. Premere **TIMER OFF** per disattivare la funzione.

## 5.13 Funzione turbo

La funzione **TURBO** è disponibile nel modo raffrescamento e riscaldamento. In tal modo è possibile aumentare la potenza di riscaldamento o raffrescamento in caso di necessità.

### 5.13.1 Attivazione della funzione turbo

1. Premere **TURBO** per meno di due secondi per attivare la funzione.
2. Premere **TURBO** per meno di due secondi per disattivare la funzione.

## 5.14 Funzione X-Fan

La funzione **X-FAN** consente di asciugare l'unità interna dopo il funzionamento in modalità raffrescamento o deumidificazione. Questa funzione consente di evitare la corrosione dei componenti dell'unità interna e la proliferazione di batteri.

La funzione viene attivata azionando il tasto **X-FAN**, se il prodotto si trova nel modo raffrescamento o deumidificazione. Sul display del comando a distanza appare la spia della modalità X-Fan ☼. L'unità interna funziona per due minuti. Al termine di questo lasso di tempo l'unità interna si disinserisce.

## 5.15 Funzione della temperatura

La funzione della temperatura indica la temperatura programmata e la temperatura ambiente sul display dell'unità interna.

Premere il tasto **TEMP** sul comando a distanza per visualizzare i valori di temperatura.

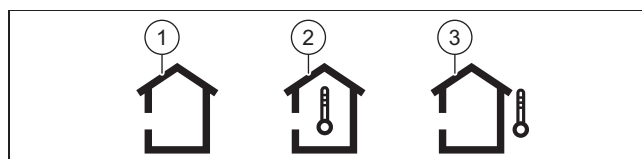

- |   |                      |   |   |
|---|----------------------|---|---|
| 1 | Temp. impostata      | 3 | Temperatura esterna                         |
| 2 | Temperatura ambiente |   | Funzione non disponibile per questo modello |

## 5.16 Funzione I Feel

La funzione **FEEL** utilizza il sensore di temperatura del comando a distanza come riferimento per l'inserimento o il disinserimento dell'unità interna. La temperatura del locale è più precisa e il flusso dell'aria viene guidato meglio, per un migliore comfort.

Il comando a distanza deve essere mantenuto in direzione dell'unità interna, affinché possa ricevere correttamente il segnale inviato dall'unità interna.

### 5.16.1 Attivazione/disattivazione funzione I Feel

1. Premere **FEEL**.
  - ◁ Sul display del comando a distanza appare la spia .
2. Ripetere la procedura per disattivare la funzione.

## 5.17 Funzione di risparmio

Con la funzione di risparmio la temperatura viene regolata automaticamente nel modo riscaldamento a 8 °C e nel modo raffrescamento a 27 °C.





### 5.17.1 Attivazione/disattivazione della funzione di risparmio

1. Selezionare il modo riscaldamento o il modo raffrescamento.
2. Premere contemporaneamente **TEMP** e **CLOCK** per più di due secondi per attivare la funzione.
  - ◁ Nel modo riscaldamento appare il simbolo  sul display.
  - ◁ Nel modo raffrescamento appare **SE** sul display.
3. Ripetere la procedura per disattivare la funzione.

## 5.18 Funzione di sicurezza per bambini

Con la funzione di sicurezza per bambini  è possibile bloccare il comando a distanza.

### 5.18.1 Attivazione/disattivazione della funzione di sicurezza bambini

1. Premere contemporaneamente  e .
- ◁ Sul display del comando a distanza appare la spia . La sicurezza per bambini è attivata.
2. Premere nuovamente  e  per disattivare la funzione.

## 5.19 Attivazione/disattivazione della funzione Wifi

- ▶ Premere **MODE** e **TURBO** per attivare o disattivare la funzione.

## 5.20 Funzionamento con più unità interne

Se il Vostro climatizzatore è composto da più unità interne, la temperatura viene regolata indipendentemente per ogni singolo locale.

Prestare attenzione che tutte le unità interne siano impostate sulla modalità di raffrescamento o riscaldamento, affinché l'impianto funzioni correttamente.

# 6 Cura e manutenzione

## 6.1 Manutenzione

Per garantire un funzionamento continuo, un'alta affidabilità e una lunga durata dell'apparecchio, è necessario fare eseguire un'ispezione/manutenzione regolare del prodotto da un tecnico qualificato e riconosciuto.

# 6 Cura e manutenzione

## 6.2 Cura del prodotto



**Precauzione!**  
**Rischio di un danno materiale causato da un detergente non adatto!**

- ▶ Non utilizzare spray, sostanze abrasive, detersivi, solventi o detersivi che contengano cloro.

- ▶ Pulire il rivestimento con un panno umido ed un po' di sapone privo di solventi.

## 6.3 Pulizia dell'unità interna

1. Pulire il rivestimento dell'unità interna con un panno morbido e asciutto.
2. Pulire con acqua il rivestimento in caso di sporco ostinato ed un detergente neutro.
  - Eliminare tracce di detergente dall'interno dell'unità interna.

## 6.4 Pulizia dell'unità esterna

1. Pulire il rivestimento dell'unità esterna con un panno asciutto.
2. Eliminare event. le impurità dalla superficie dell'aspirazione aria.
3. Se l'unità esterna si trova in un ambiente polveroso, pulire regolarmente le lamelle dello scambiatore di calore con una spazzola morbida.

## 6.5 Pulizia del dispositivo di comando a distanza

- ▶ Pulire il dispositivo di comando a distanza solo con un panno asciutto.

## 6.6 Pulizia dei filtri dell'aria



**Precauzione!**  
**Rischio di un danno materiale causato da un detergente non adatto!**

Un filtro dell'aria ostruito riduce il grado di efficienza del climatizzatore. Il compressore rischia di danneggiarsi e lo scambiatore di calore dell'unità interna può congelare.

- ▶ Pulire regolarmente il filtro dell'aria (almeno ogni tre mesi).



**Precauzione!**  
**Rischio di disturbi o malfunzionamenti.**

I vaporizzatori ed i sistemi antiodore nel filtro o nel flusso d'aria interno in uscita possono danneggiare o sporcare lo scambiatore di calore.

- ▶ Se necessario, installare questi sistemi sullo scarico aria dell'unità interna.
- ▶ Sincerarsi che questi sistemi siano attivi solo se il ventilatore è inserito.



## 6.7 Utilizzo del funzionamento d'emergenza

Condizioni: Comando a distanza difettoso

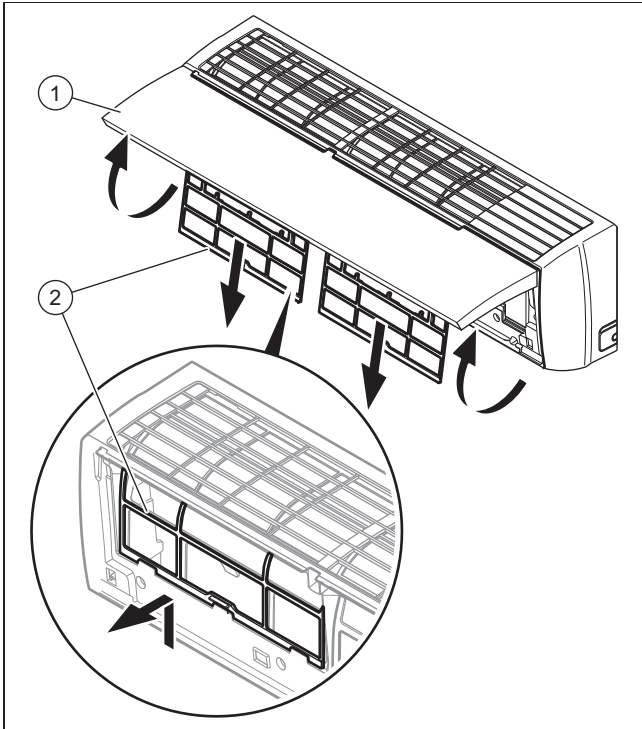

1. Aprire lo sportello anteriore dell'unità interna (1) tirandolo verso l'alto.
2. Estrarre il filtro (2) verso il basso.
3. Pulire il filtro dell'aria con un'aspirapolvere o con acqua calda (max 45 °C) ed un detergente neutro.
4. Accertarsi che il filtro sia completamente asciutto prima di inserirlo nell'unità interna.
5. Inserire quindi il filtro in modo che si innesti completamente dietro l'elemento di arresto.
  - ◁ Se si percepiscono ancora cattivi odori, occorre sostituire il filtro.

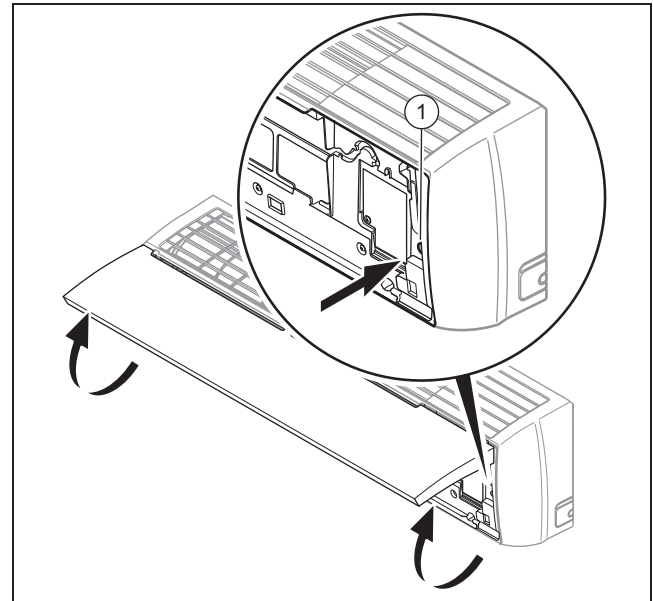

- ▶ Aprire lo sportello anteriore dell'unità interna tirandolo verso l'alto.
- ▶ Premere il tasto per inserire il funzionamento d'emergenza (1).
  - ◁ Si percepisce un segnale acustico - il funzionamento d'emergenza è attivato.
  - ◁ Il climatizzatore funziona nel modo automatico △.
- ▶ Disinserire l'unità interna; premere a tal fine di nuovo il tasto per il funzionamento d'emergenza (1).

## 7 Messa fuori servizio

### 7.1 Disattivazione temporanea del prodotto

- ▶ Premere il tasto di accensione/spegnimento.
  - ◁ Il display si oscura.

# 8 Garanzia e servizio assistenza tecnica

## 7.2 Disattivazione definitiva del prodotto

- Incaricare un installatore per mettere il prodotto definitivamente fuori servizio. Si prega di rivolgersi ad un tecnico qualificato e autorizzato.

### 7.2.1 Smaltimento del refrigerante

Il prodotto contiene il refrigerante R32 che non deve essere rilasciato nell'atmosfera.

- Fare smaltire il refrigerante solo da parte di un installatore qualificato.

## 8 Garanzia e servizio assistenza tecnica

### 8.1 Garanzia

**Validità:** Albania

Për informacione lidhur me garancinë e prodhimit, mund të shkruani në adresën që gjeni në faqen e pasme.

**Validità:** Bosnia ed Erzegovina

Informacije o garanciji proizvođača možete da dobijete na adresi za kontakt navedenoj na poleđini.

**Validità:** Spagna

Consulte la información relativa a la garantía del fabricante en la dirección de contacto indicada al dorso.

**Validità:** Croazia

Informacije o jamstvu proizvođača tražite na adresi za kontakt navedenoj na stražnjoj strani.

**Validità:** Italia

Informazioni sulla garanzia del produttore possono essere richieste all'indirizzo di contatto sul retro.

**Validità:** Macedonia

Информации за гаранцијата на производителот ќе добиете на адресата

за контакт што е наведена долу на задната страна.

**Validità:** Portogallo

Solicite as informações relativas à garantia do fabricante através do endereço de contacto indicado no verso.

**Validità:** Serbia

Informacije o garanciji proizvođača možete da dobijete na adresi za kontakt navedenoj na poleđini.

**Validità:** Slovenia

Informacije o garanciji proizvajalca lahko dobite na kontaktnem naslovu, ki je naveden na zadnji strani.

**Validità:** Turchia

Üretici garantisine ilişkin bilgileri, arka sayfada belirtilen iletişim adresinden edinebilirsiniz.

### 8.2 Servizio assistenza tecnica

**Validità:** Albania

Për të dhënat e kontaktit për shërbimin tonë të klientit, mund të shkruani në adresën që gjeni në faqen e pasme ose në faqen e internetit [www.vaillant.com](http://www.vaillant.com).

**Validità:** Bosnia ed Erzegovina

Podaci za kontakt naše službe za korisnike možete pronaći na adresi datoj na poleđini ili na [www.vaillant.ba](http://www.vaillant.ba).

**Validità:** Spagna

Puede consultar los datos de contacto para nuestro servicio de atención al cliente en la dirección indicada al dorso o en [www.vaillant.es](http://www.vaillant.es).

**Validità:** Italia

I dati per contattare il nostro servizio clienti si trovano nell'indirizzo sul retro o al sito [www.vaillant.it](http://www.vaillant.it).

**Validità:** Macedonia

Податоците за контакт со нашата сервисна служба ќе ги добиете на адресата што е наведена долу на задната страна или на [www.vaillant.com](http://www.vaillant.com).

**Validità:** Portogallo

Pode encontrar os dados de contacto para o nosso serviço de apoio ao cliente por baixo do endereço indicado no verso ou em [www.vaillant.pt](http://www.vaillant.pt).

**Validità:** Slovenia

Kontaktni podatki za našo servisno službo z naslovi so navedeni na zadnji strani oz. so na voljo na spletni strani [www.vaillant.si](http://www.vaillant.si).

**Validità:** Turchia

Servis iletişim bilgilerini, arka sayfada belirtilen adresten veya [www.vaillant.com.tr](http://www.vaillant.com.tr) internet adresinden edinebilirsiniz.

**Validità:** Croazia

Obavijest u svezi Zakona o održivom gospodarenju otpadom i Pravilnika o gospodarenju otpadnom električnom i električnom opremom nalazi se na internetskoj stranici društva Vaillant- [www.vaillant.hr](http://www.vaillant.hr).

## 10 Garanzia e servizio assistenza tecnica

### 10.1 Garanzia

Informazioni sulla garanzia del produttore possono essere richieste all'indirizzo di contatto indicato sul retro.

### 10.2 Servizio di assistenza clienti

I dati contatto del nostro Servizio Assistenza sono riportati sul retro o nel nostro sito web.

## 9 Riciclaggio e smaltimento

- ▶ Incaricare dello smaltimento dell'imballo del prodotto l'azienda che lo ha installato.



Se il prodotto è contrassegnato con questo simbolo:

- ▶ In questo caso non smaltire il prodotto con i rifiuti domestici.
- ▶ Conferire invece il prodotto in un punto di raccolta per apparecchi elettrici o elettronici usati.



Se il prodotto è munito di batterie contrassegnate con questo simbolo, è possibile che le batterie contengano sostanze dannose per la salute e per l'ambiente.

- ▶ In questo caso smaltire le batterie in un punto di raccolta per batterie usate.

## Appendice

### A Soluzione dei problemi

Problema	Possibili cause	Rimedio
Il display del comando a distanza non si inserisce	Controllare se le batterie sono inserite correttamente.	Rispettare la polarità.
	Le batterie sono scariche	Sostituire le batterie. Sostituire sempre le due batterie contemporaneamente.
Il sistema non si avvia immediatamente	Il sistema non si riavvia immediatamente dopo il disinserimento.	Attendere 3 minuti, prima di reinserire l'unità interna.
	Il circuito di protezione viene attivato per proteggere il prodotto, se il connettore viene rimosso dalla presa e reinserito direttamente.	Attendere 3 minuti, prima di reinserire il connettore ed inserire l'unità interna.
Generalmente il sistema non funziona (il ventilatore non si inserisce)	Il cavo di rete non è collegato	Innestare il connettore nella presa ed inserire l'unità interna.
	La corrente è in avaria	Ripristinare nuovamente l'alimentazione di corrente dell'impianto.
	Il fusibile è guasto	Avvisare un tecnico qualificato.
Raffrescamento o riscaldamento insufficienti	Porte e/o finestre aperte	Chiudere le porte e/o le finestre.
	La fonte di calore si trova nel locale (molte persone nel locale)	Eliminare possibilmente la fonte di calore.
	Il termostato nel modo raffrescamento è impostato su una temperatura troppo alta	Impostare perfettamente la temperatura.
	Il termostato nel modo riscaldamento è impostato su una temperatura insufficiente	Impostare perfettamente la temperatura.
	Il filtro dell'aria è sporco o intasato	Pulire il filtro dell'aria.
	Ostacolo davanti all'entrata o all'uscita dell'aria	Eliminare l'ostacolo per provvedere ad una circolazione dell'aria sufficiente.
	La temperatura ambiente non ha raggiunto il livello stabilito	Attendere un momento.
	Irraggiamento solare diretto attraverso la finestra mentre il prodotto funziona nel modo raffrescamento	Proteggere l'unità interna dall'irraggiamento solare (ad es.: applicare tende, chiudere gli avvolgibili, ecc.).
Emissioni acustiche	Durante il funzionamento o con unità disinserita si percepisce probabilmente uno scricchiolio. Nei primi due o tre minuti il rumore è fortissimo.	La causa di questo scricchiolio è dovuta allo scorrimento del refrigerante nell'unità. Il rumore non indica un malfunzionamento.

<b>Problema</b>	<b>Possibili cause</b>	<b>Rimedio</b>
Emissioni acustiche	Durante il funzionamento del sistema si percepisce uno schiocco	La causa di questo rumore è dovuta alle variazioni di temperatura e di conseguenza alla dilatazione o alla contrazione del bollitore. Il rumore non indica un malfunzionamento.
	Un forte rumore d'aria durante il funzionamento del sistema può essere causato da impurità del filtro dell'aria	Pulire a fondo il filtro dell'aria.
Formazione di cattivi odori	Il sistema fa circolare cattivi odori nell'aria ambiente (odore di sigarette o mobili)	Nessuna misura correttiva
Formazione di nebbia o vapore	Nel modo raffrescamento e deumidificazione, nell'unità interna può formarsi una leggera nebbiolina. La causa è dovuta al rapido raffrescamento dell'aria interna.	Nessuna misura correttiva
Il display dell'unità interna indica E07.	Le singole unità interne del climatizzatore non sono configurate nella stessa modalità operativa.	Commutare tutte le unità interne sul modo raffrescamento o riscaldamento.

# Indice analitico

## Indice analitico

### B

Bloccaggio del comando a distanza..... 73

### C

Cura del prodotto..... 78

### D

Deumidificazione ..... 69

disattivazione definitiva ..... 80

Disattivazione, temporanea..... 79

Documentazione ..... 68

### E

elementi di comando ..... 71–72

### F

Funzionamento con più unità interne ..... 77

Funzione di risparmio ..... 77

Funzione I Feel..... 77

Funzione principale ..... 68

Funzione TIMER ..... 76

Funzione Wifi..... 77

### I

Impostazione del modo automatico..... 74

Impostazione del modo deumidificazione..... 74

Impostazione del modo raffrescamento ..... 74

Impostazione del modo riscaldamento... 74

Impostazione del modo ventilazione ..... 73

Impostazione dell'ora..... 73

Inserimento/disinserimento dell'illuminazione del display dell'unità interna..... 73

### M

Manutenzione..... 66

Modalità Sleep..... 75

### O

On/Off..... 72

### P

principio di funzionamento..... 72

Prodotto, spegnimento ..... 79

Pulizia del dispositivo di comando a distanza ..... 78

Pulizia del filtro dell'aria ..... 78

Pulizia dell'unità esterna..... 78

Pulizia dell'unità interna..... 78

### R

Raffrescamento ..... 69

Regolazione distribuzione aria ..... 75

Riparazione ..... 66

Riscaldamento..... 69

### S

Sbloccaggio del comando a distanza..... 73

Selezionare una modalità operativa..... 72

Sicurezza per bambini..... 77

Spegnimento ..... 79

### U

Uso previsto ..... 65

### V

ventilazione ..... 69

visualizzazione ..... 71–72

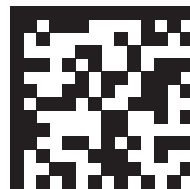

0020250590\_00

0020250590\_00 ■ 30.03.2017

## **Supplier**

### **Vaillant d.o.o.**

Heinzelova 60 ■ 10000 Zagreb  
Tel. 01 6188-670 ■ Tel. 01 6188-671  
Tel. 01 6064-380 ■ Tehnički odjel 01 6188-673  
Fax 01 6188-669  
info@vaillant.hr ■ www.vaillant.hr

### **Vaillant d.o.o.**

Zvornička 9 ■ BiH Sarajevo  
Tel. 033 6106-35 ■ Fax 033 6106-42  
vaillant@bih.net.ba ■ www.vaillant.ba

### **Vaillant Group Italia S.p.A unipersonale**

#### **Società soggetta all'attività di direzione e coordinamento della Vaillant GmbH**

Via Benigno Crespi 70 ■ 20159 Milano  
Tel. 02 697121 ■ Fax 02 69712500  
Centro di Assistenza Tecnica Vaillant Service 800 088766  
Registro A.E.E. IT08020000003755 ■ Registro Pile IT09060P00001133  
info.italia@vaillantgroup.it ■ www.vaillant.it

### **Vaillant S. L.**

#### **Atención al cliente**

Pol. Industrial Apartado 1.143 ■ C/La Granja, 26  
28108 Alcobendas (Madrid)  
Teléfono 9 02116819 ■ Fax 9 16615197  
www.vaillant.es

### **Vaillant Isı Sanayi ve Ticaret Ltd. Şti.**

Bahçelievler Mah. Bosna Bulvarı 146 ■ 34688 / Çengelköy, Üsküdar – İstanbul  
Müşteri Hizmetleri 444 2888 ■ Tel. 02 16 558-8000  
Fax 02 16 462-3424  
vaillant@vaillant.com.tr ■ www.vaillant.com.tr

### **Vaillant Group International GmbH**

Berghauser Strasse 40 ■ 42859 Remscheid  
Tel. +49 21 91 18-0  
www.vaillant.info

### **Vaillant d.o.o.**

Dolenjska c. 242 b ■ 1000 Ljubljana  
Tel. 01 28093-40 ■ Tel. 01 28093-42  
Tel. 01 28093-46 ■ Tehnični oddelek 01 28093-45  
Fax 01 28093-44  
info@vaillant.si ■ www.vaillant.si