

Remote Control

VAZ RC/2

- cs** Návod k obsluze a k instalaci
de Betriebs- und
Installationsanleitung
et Kasutus- ja paigaldusjuhend
fr Notice d'utilisation et
d'installation
hr Upute za rukovanje i instaliranje

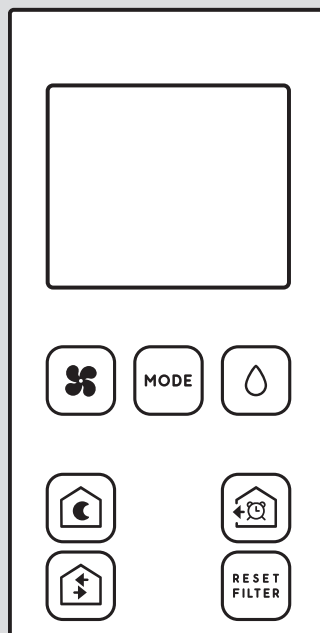



- hu** Üzemeltetési és szerelési
útmutató
it Istruzioni per l'uso e
l'installazione
lt Naudojimo ir įrengimo
instrukcija
pl Instrukcja instalacji i obsługi
pt Instruções de uso e instalação
ro Instrucțiuni de operare și
instalare
sk Návod na obsluhu a inštaláciu
sl Navodila za uporabo in
namestitvev
sq Manuali i përdorimit dhe
instalimit
sr Uputstva za rad i instalaciju
en Country specifics



cs	Návod k obsluze a k instalaci	3
de	Betriebs- und Installationsanleitung	11
et	Kasutus- ja paigaldusjuhend	20
fr	Notice d'utilisation et d'installation	28
hr	Upute za rukovanje i instaliranje	36
hu	Üzemeltetési és szerelési útmutató	44
it	Istruzioni per l'uso e l'installazione	52
lt	Naudojimo ir įrengimo instrukcija	60
pl	Instrukcja instalacji i obsługi	68
pt	Instruções de uso e instalação	77
ro	Instrucțiuni de operare și instalare	85
sk	Návod na obsluhu a inštaláciu	93
sl	Navodila za uporabo in namestitev	101
sq	Manuali i përdorimit dhe instalimit	109
sr	Uputstva za rad i instalaciju	117
en	Country specifics.....	125

Návod k obsluze a k instalaci

Obsah

1	Bezpečnost	4
1.1	Všeobecné bezpečnostní pokyny	4
1.2	 -- Bezpečnost/předpisy.....	5
2	Pokyny k dokumentaci	7
2.1	Dodržování platné dokumentace	7
2.2	Uložení dokumentace	7
2.3	Platnost návodu	7
3	Popis výrobku	7
3.1	Popis výrobku	7
3.2	Ovládací prvky	7
3.3	Zobrazení.....	7
3.4	Údaje na typovém štítku	8
3.5	Kontrola rozsahu dodávky	8
3.6	Označení CE	8
3.7	Funkce	8
4	 -- Instalace držáku dálkového ovládání	8
5	Péče a údržba	9
5.1	Údržba	9
5.2	Výměna baterií.....	9
5.3	Péče o výrobek	9
6	Odstranění poruch	9
7	 -- Odstavení výrobku z provozu	9
7.1	Dočasné odstavení výrobku z provozu	9
7.2	Výměna výrobku	9
8	Recyklace a likvidace baterií/akumulátorů	9
9	 -- Recyklace a likvidace	10
9.1	Recyklace a likvidace	10

1 Bezpečnost

1.1 Všeobecné bezpečnostní pokyny

1.1.1 Použití v souladu s určením

Při neodborném používání nebo použití v rozporu s určením může dojít k poškození výrobku a k jiným věcným škodám.

Výrobek smí být používán výhradně k řízení ventilačních zařízení pro obytné prostory VAR 60/2 D, resp. VAR 60/2 DW.

Použití v souladu s určením zahrnuje:

- dodržování přiložených návodů k obsluze výrobku a všech dalších součástí systému
- dodržování všech podmínek prohlídek a údržby uvedených v návodech.

Jiné použití, než je popsáno v tomto návodu, nebo použití, které přesahuje zde popsaný účel, je považováno za použití v rozporu s určením. Každé přímé komerční nebo průmyslové použití je také v rozporu s určením.

Pozor!

Jakékoliv zneužití či nedovolené použití je zakázáno.

1.1.2 Nebezpečí v důsledku chybné obsluhy

V důsledku špatné obsluhy můžete ohrozit sebe i další osoby a způsobit věcné škody.

- ▶ Tento návod a všechny platné podklady pečlivě pročtěte, zejm. kapitolu „Bezpečnost“ a výstražné pokyny.
- ▶ Jako provozovatel vykonávejte pouze takové činnosti, které jsou uvedené v tomto návodu a které nejsou označeny symbolem .

1.1.3 Riziko věcných škod v důsledku kyselin

- ▶ Vybité baterie vyjměte z výrobku a odborně je zlikvidujte.
- ▶ Než výrobek na delší dobu uložíte a nebudete používat, vyjměte baterie.

1.1.4 Baterie

- ▶ Dodržujte typ baterie, jak je uvedeno v přiloženém návodu, viz kapitolu „Typový štítek“.
- ▶ Odstraňte baterie a vložte nové, jak je uvedeno v přiloženém návodu, viz kapitolu „Výměna baterií“.
- ▶ Nedobíjející baterie znovu nenabíjejte.
- ▶ Před nabitím vyjměte nabíjecí baterie z výrobku.
- ▶ Nekombinujte různé typy baterií.

- ▶ Nekombinujte nové a použité baterie.
- ▶ Vložte baterie se správnou polaritou.
- ▶ Vybité baterie vyjměte z výrobku a odborně je zlikvidujte.
- ▶ Než výrobek na delší dobu uložíte a nebudete používat a/nebo jej zlikvidujete, vyjměte baterie.
- ▶ Nezkratujte připojovací kontakty v přihrádce pro baterie výrobku.

1.1.5 Ohrožení života při spolknutí baterií

Tento výrobek obsahuje vyměnitelné baterie.

- ▶ Použité baterie zlikvidujte podle pokynů v příslušném návodu.
- ▶ Pokud prostor pro baterie nelze bezpečně uzavřít, výrobek už nepoužívejte.
- ▶ Baterie nepatří do rukou dětem. Zajistěte, aby byly baterie mimo dosah dětí.

Spolknutí baterií může během 2 hodin způsobit těžké vnitřní popáleniny nebo smrt.

- ▶ Neprodleně vyhledejte lékařskou pomoc.

1.1.6 Uložení dokumentace

- ▶ Tento návod a veškerou platnou dokumentaci uchovejte pro další použití.

1.2 -- Bezpečnost/předpisy

1.2.1 Použití v souladu s určením

Při neodborném používání nebo použití v rozporu s určením může dojít k poškození výrobku a k jiným věcným škodám.

Výrobek smí být používán výhradně k řízení ventilačních zařízení pro obytné prostory VAR 60/2 D, resp. VAR 60/2 DW.

- dodržování přiložených návodů k obsluze, instalaci a údržbě výrobku a všech dalších součástí systému
- instalaci a montáž v souladu se schválením výrobků a systému
- dodržování všech podmínek prohlídek a údržby uvedených v návodech.

Jiné použití, než je popsáno v tomto návodu, nebo použití, které přesahuje zde popsaný účel, je považováno za použití v rozporu s určením. Každé přímé komerční nebo průmyslové použití je také v rozporu s určením.

Pozor!

Jakékoliv zneužití či nedovolené použití je zakázáno.

1.2.2 Nebezpečí při nedostatečné kvalifikaci

Následující práce smějí provádět pouze instalatéři, kteří mají dostatečnou kvalifikaci:

- Montáž
 - Demontáž
 - Instalace
 - Uvedení do provozu
 - Inspekce a údržba
 - Oprava
 - Odstavení z provozu
- Postupujte podle aktuálního stavu techniky.

1.2.3 Riziko věcných škod v důsledku použití nevhodného nářadí

- Při dotahování nebo povolování šroubových spojů použijte správné nářadí.

1.2.4 Nebezpečí ohrožení života v důsledku chybějících bezpečnostních zařízení

Schémata obsažená v tomto dokumentu nezobrazují všechna bezpečnostní zařízení nezbytná pro odbornou instalaci.

- Instalujte nezbytná bezpečnostní zařízení.
- Dodržujte příslušné předpisy, normy a směrnice.

1.2.5 Riziko věcných škod v důsledku mrazu

- Neinstalujte výrobek v prostorech ohrožených mrazem.

1.2.6 Předpisy (směrnice, zákony, vyhlášky a normy)

- Dodržujte vnitrostátní předpisy, normy, směrnice, nařízení a zákony.

2 Pokyny k dokumentaci

2.1 Dodržování platné dokumentace

- ▶ Bezpodmínečně dodržujte všechny návody k obsluze a instalaci, které jsou připojeny ke komponentám zařízení.
- ▶ Dodržujte příslušné vnitrostátní pokyny v příloze Country Specifics.

2.2 Uložení dokumentace

- ▶ Tento návod a veškerou platnou dokumentaci předejte provozovateli zařízení.

2.3 Platnost návodu

Tento návod k obsluze platí výhradně pro:

Výrobek – číslo zboží

VAZ RC/2	0010047343
----------	------------

3 Popis výrobku

3.1 Popis výrobku

Výrobek je dálkové ovládání VAZ RC/2 pro decentralizovaná ventilační zařízení pro obytné prostory VAR 60/2 D a VAR 60/2 DW. Dálkové ovládání řídí systém ventilačních zařízení pro obytné prostory ručně či pomocí různých automatických režimů.

Maximální vzdálenost mezi dálkovým ovládáním a hlavní jednotkou je 5 m.

Toto dálkové ovládání funguje jen na hlavní jednotce. Při příjmu ovládacího povelu se rozsvítí bílá světelná dioda na hlavní jednotce a zazní akustický signál.

3.2 Ovládací prvky

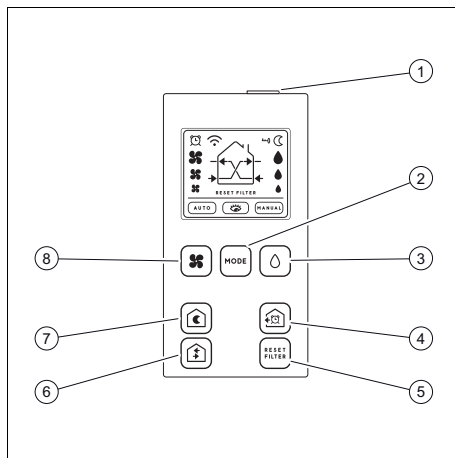

- | | |
|-------------------------------------|-----------------------------------|
| 1 Odblokovací tlačítko | 5 Reset poplachu filtru |
| 2 Volba druhu provozu | 6 Výběr režimu vzduchového proudu |
| 3 Výběr meze relativní vlhkosti | 7 Výběr nočního režimu |
| 4 Výběr režimu intenzivní ventilace | 8 Ruční výběr otáček |

3.3 Zobrazení

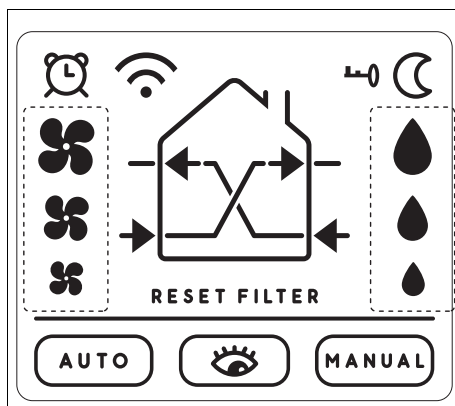

Symbol	Význam
	Displej zablokován
	Noční režim aktivován
	Mez relativní vlhkosti

Symbol	Význam
	Ruční provoz aktivní
	Kontrolní režim aktivován
	Automatika aktivována
RESET FILTER	Potvrzení resetu poplachu filtru
	Otáčky ventilátoru
	Režim intenzivního větrání
	Odeslání signálu
	Zobrazení aktuálního režimu

3.4 Údaje na typovém štítku

Údaje na typovém štítku	Význam
	Čtěte návod k obsluze a k instalaci!
VAZ RC/2	Označení výrobku

3.5 Kontrola rozsahu dodávky

- Zkontrolujte úplnost dodávky.

Počet	Obsah
1	Dálkové ovládání
2	Baterie CR2032 3V
1	Návod k obsluze

3.6 Označení CE



Označením CE se dokládá, že výrobky podle prohlášení o shodě splňují základní požadavky příslušných směrnic.

Prohlášení o shodě je k nahlédnutí u výrobce.

3.7 Funkce

3.7.1 Odblokování dálkového ovládání



Pokyn

Dálkové ovládání se po 60 sekundách neaktivního stavu přepne do zablokovaného režimu.

Poté se na displeji zobrazí symbol .

- Pro odblokování stiskněte tlačítko na horní straně dálkového ovládání.

4 -- Instalace držáku dálkového ovládání

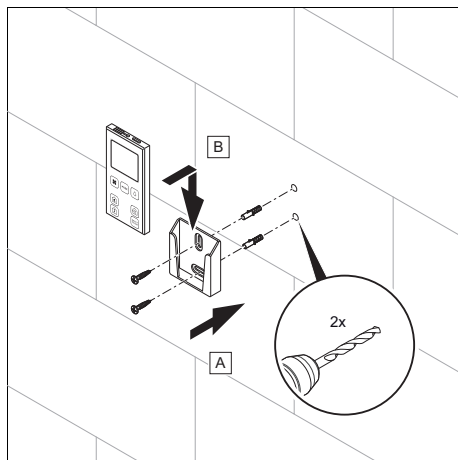

- Postupujte podle pokynů znázorněných na obrázku.

5 Péče a údržba

5.1 Údržba

Zvláštní údržba výrobku není nutná.

5.2 Výměna baterií

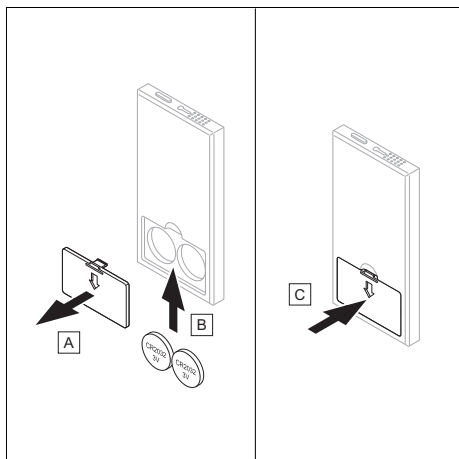

1. Pokud hlavní jednotka nereaguje na dálkové ovládání, vyměňte baterie.
2. Vyměňte staré baterie z dálkového ovládání podle znázornění na obrázku.
3. Staré baterie zlikvidujte. (→ Strana 9)
4. Vložte nové baterie typu CR2032 (3 V).

5.3 Péče o výrobek

- ▶ Plášt čistěte vlhkým hadříkem namočeným ve slabém roztoku mýdla bez obsahu rozpouštědel.
- ▶ Nepoužívejte spreje, abraziva, mycí prostředky, čisticí prostředky s obsahem rozpouštědel nebo chlóru.

6 Odstranění poruch

Viz kapitolu k odstranění poruch v Návodu k obsluze ventilačního zařízení pro obytné budovy.

7 -- Odstavení výrobku z provozu

7.1 Dočasné odstavení výrobku z provozu

1. Odstraňte zadní stranu dálkového ovládání.
2. Vyměňte staré baterie.
3. Nasaďte zadní stranu dálkového ovládání.

7.2 Výměna výrobku

1. Vyměňte dálkové ovládání.
2. Uveďte nové dálkové ovládání do provozu. (→ Strana 9)

8 Recyklace a likvidace baterií/akumulátorů

Baterie/akumulátory likvidace



■ Obsahuje-li výrobek baterie/akumulátory, které jsou označeny touto značkou:

- ▶ V tomto případě likvidujte baterie/akumulátory v odborném místě pro baterie/akumulátory.
 - ◁ **Podmínka:** Baterie/akumulátory lze bez zničení vyjmout z výrobku. Jinak likvidujte baterie/akumulátory společně s výrobkem.
- ▶ Podle zákonných požadavků je vrácení použitých baterií povinné, protože baterie/akumulátory mohou obsahovat látky škodlivé pro zdraví a životní prostředí.

Platnost: Chorvatsko

Odkazy na zákon o udržitelném odpadovém hospodářství a na nařízení o starých elektrických a elektronických zařízeních jsou uvedeny na webových stránkách společnosti Vaillant www.vaillant.hr.

Platnost: Francie

Baterie/akumulátory likvidace



- ▶ Výrobek, jeho příslušenství a baterie/akumulátory řádně zlikvidujte.
- ▶ Dodržujte všechny příslušné předpisy.

9 -- Recyklace a likvidace





9.1 Recyklace a likvidace

Likvidace obalu

- ▶ Obal odborně zlikvidujte.
- ▶ Dodržujte všechny příslušné předpisy.

Betriebs- und Installationsanleitung

Inhalt

1	Sicherheit	12
1.1	Allgemeine Sicherheitshinweise.....	12
1.2	 -- Sicherheit/Vorschriften.....	13
2	Hinweise zur Dokumentation.....	16
2.1	Mitgeltende Unterlagen beachten	16
2.2	Unterlagen aufbewahren	16
2.3	Gültigkeit der Anleitung.....	16
3	Produktbeschreibung.....	16
3.1	Produktbeschreibung.....	16
3.2	Bedienelemente.....	16
3.3	Anzeige.....	16
3.4	Angaben auf dem Typenschild	17
3.5	Lieferumfang prüfen.....	17
3.6	CE-Kennzeichnung.....	17
3.7	Funktion	17
4	 -- Halter der Fernbedienung installieren.....	17
5	Pflege und Wartung.....	18
5.1	Wartung	18
5.2	Batterien wechseln	18
5.3	Produkt pflegen.....	18
6	Störungsbehebung.....	18
7	 -- Außerbetriebnahme des Produkts	18
7.1	Produkt vorübergehend außer Betrieb nehmen	18
7.2	Produkt austauschen	18
8	Recycling und Entsorgung von Batterien/Akkus	18
9	 -- Recycling und Entsorgung.....	19
9.1	Recycling und Entsorgung.....	19

1 Sicherheit

1.1 Allgemeine Sicherheitshinweise

1.1.1 Bestimmungsgemäße Verwendung

Bei unsachgemäßer oder nicht bestimmungsgemäßer Verwendung können Beeinträchtigungen des Produkts und anderer Sachwerte entstehen.

Das Produkt darf ausschließlich zur Steuerung der Wohnungslüftungsgeräte VAR 60/2 D bzw. VAR 60/2 DW verwendet werden.

Die bestimmungsgemäße Verwendung beinhaltet:

- das Beachten der beiliegenden Betriebsanleitungen des Produkts sowie aller weiteren Komponenten der Anlage
- die Einhaltung aller in den Anleitungen aufgeführten Inspektions- und Wartungsbedingungen.

Eine andere Verwendung als die in der vorliegenden Anleitung beschriebene oder eine Verwendung, die über die hier beschriebene hinausgeht, gilt als nicht bestimmungsgemäß. Nicht bestimmungsgemäß ist auch jede unmittelbare kommerzielle und industrielle Verwendung.

Achtung!

Jede missbräuchliche Verwendung ist untersagt.

1.1.2 Gefahr durch Fehlbedienung

Durch Fehlbedienung können Sie sich selbst und andere gefährden und Sachschäden verursachen.

- ▶ Lesen Sie die vorliegende Anleitung und alle mitgeltenden Unterlagen sorgfältig durch, insb. das Kapitel "Sicherheit" und die Warnhinweise.
- ▶ Führen Sie als Betreiber nur diejenigen Tätigkeiten durch, die in der vorliegenden Anleitung angegeben und nicht mit dem Symbol  gekennzeichnet sind.

1.1.3 Risiko eines Sachschadens durch Säure

- ▶ Entfernen Sie die verbrauchten Batterien aus dem Produkt und entsorgen Sie die Batterien fachgerecht.
- ▶ Entfernen Sie die Batterien, bevor Sie das Produkt für längere Zeit ungenutzt verwahren.

1.1.4 Batterien

- ▶ Beachten Sie den Batterietyp, wie in der vorliegenden Anleitung beschrieben, siehe Kapitel "Typenschild".

- ▶ Entfernen Sie Batterien und legen Sie Batterien ein, wie in der vorliegenden Anleitung beschrieben, siehe Kapitel "Batterie wechseln".
- ▶ Laden Sie nicht-wiederaufladbare Batterien nicht wieder auf.
- ▶ Entfernen Sie wiederaufladbare Batterien aus dem Produkt, bevor Sie sie aufladen.
- ▶ Kombinieren Sie keine unterschiedlichen Batterietypen.
- ▶ Kombinieren Sie keine neuen und gebrauchten Batterien.
- ▶ Setzen Sie die Batterien mit korrekter Polung ein.
- ▶ Entfernen Sie verbrauchte Batterien aus dem Produkt und entsorgen Sie sie fachgerecht.
- ▶ Entfernen Sie die Batterien, bevor Sie das Produkt für längere Zeit ungenutzt verwahren und/oder es verschrotten.
- ▶ Schließen Sie die Anschlusskontakte im Batteriefach des Produkts nicht kurz.

1.1.5 Lebensgefahr durch das Verschlucken von Batterien

Dieses Produkt enthält austauschbare Batterien.

- ▶ Entsorgen Sie gebrauchte Batterien gemäß den Anweisungen in der vorliegenden Anleitung.

- ▶ Wenn das Batteriefach nicht mehr sicher schließt, dann verwenden Sie das Produkt nicht mehr.
- ▶ Batterien gehören nicht in Kinderhände. Sorgen Sie dafür, dass Batterien von Kindern fern gehalten werden.

Wenn Batterien verschluckt wurden, dann kann dies innerhalb von 2 Stunden zu schweren inneren Verbrennungen oder zum Tode führen.

- ▶ Suchen Sie unverzüglich medizinische Hilfe auf.

1.1.6 Unterlagen aufbewahren

- ▶ Bewahren Sie diese Anleitung sowie alle mitgeltenden Unterlagen zur weiteren Verwendung auf.

1.2 -- Sicherheit/Vorschriften

1.2.1 Bestimmungsgemäße Verwendung

Bei unsachgemäßer oder nicht bestimmungsgemäßer Verwendung können Beeinträchtigungen des Produkts und anderer Sachwerte entstehen.

Das Produkt darf ausschließlich zur Steuerung der Wohnungslüftungsgeräte VAR 60/2 D bzw. VAR 60/2 DW verwendet werden.

- das Beachten der beiliegenden Betriebs-, Installations- und Wartungsanleitungen des Produkts sowie aller weiteren Komponenten der Anlage
- die Installation und Montage entsprechend der Produkt- und Systemzulassung
- die Einhaltung aller in den Anleitungen aufgeführten Inspektions- und Wartungsbedingungen.

Eine andere Verwendung als die in der vorliegenden Anleitung beschriebene oder eine Verwendung, die über die hier beschriebene hinausgeht, gilt als nicht bestimmungsgemäß. Nicht bestimmungsgemäß ist auch jede unmittelbare kommerzielle und industrielle Verwendung.

Achtung!

Jede missbräuchliche Verwendung ist untersagt.

1.2.2 Gefahr durch unzureichende Qualifikation

Folgende Arbeiten dürfen nur Fachhandwerker durchführen, die hinreichend dafür qualifiziert sind:

- Montage
- Demontage
- Installation
- Inbetriebnahme

- Inspektion und Wartung
- Reparatur
- Außerbetriebnahme
- ▶ Gehen Sie gemäß dem aktuellen Stand der Technik vor.

1.2.3 Risiko eines Sachschadens durch ungeeignetes Werkzeug

- ▶ Um Schraubverbindungen anzuziehen oder zu lösen, verwenden Sie fachgerechtes Werkzeug.

1.2.4 Lebensgefahr durch fehlende Sicherheitseinrichtungen

Die in diesem Dokument enthaltenen Schemata zeigen nicht alle für eine fachgerechte Installation notwendigen Sicherheitseinrichtungen.

- ▶ Installieren Sie die notwendigen Sicherheitseinrichtungen in der Anlage.
- ▶ Beachten Sie die einschlägigen nationalen und internationalen Gesetze, Normen und Richtlinien.

1.2.5 Risiko eines Sachschadens durch Frost

- ▶ Installieren Sie das Produkt nicht in frostgefährdeten Räumen.



1.2.6 Vorschriften (Richtlinien, Gesetze, Normen)

- ▶ Beachten Sie die nationalen Vorschriften, Normen, Richtlinien, Verordnungen und Gesetze.

2 Hinweise zur Dokumentation

2.1 Mitgeltende Unterlagen beachten

- ▶ Beachten Sie unbedingt alle Betriebs- und Installationsanleitungen, die Komponenten der Anlage beiliegen.
- ▶ Beachten Sie die landesspezifischen Hinweise im Anhang Country Specifics.

2.2 Unterlagen aufbewahren

- ▶ Geben Sie diese Anleitung sowie alle mitgeltenden Unterlagen an den Anlagenbetreiber weiter.

2.3 Gültigkeit der Anleitung

Diese Anleitung gilt ausschließlich für:

Produkt – Artikelnummer

VAZ RC/2	0010047343
----------	------------

3 Produktbeschreibung

3.1 Produktbeschreibung

Das Produkt ist eine Fernbedienung VAZ RC/2 für die dezentralen Wohnungslüfereinheiten VAR 60/2 D und VAR 60/2 DW. Die Fernbedienung steuert ein System von Wohnungslüfereinheiten manuell oder mittels verschiedener automatischer Modi.

Die maximale Distanz zwischen der Fernbedienung und dem Leader beträgt 5 m.

Diese Fernbedienung funktioniert nur am Leader. Bei Eingang eines Steuerbefehls leuchtet eine weiße LED am Leader auf und ein akustisches Signal ertönt.

3.2 Bedienelemente

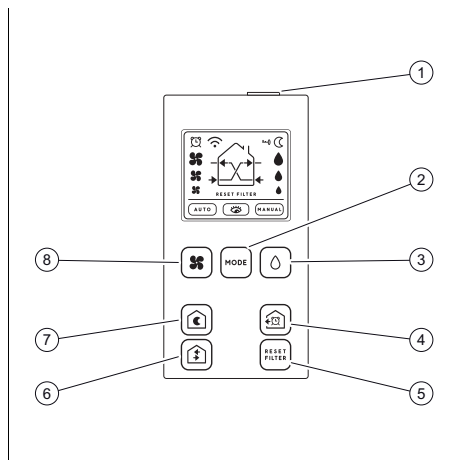

- | | | | |
|---|---------------------------------------|---|--------------------------------------|
| 1 | Entsperrtaste | 5 | Rücksetzung des Filteralarms |
| 2 | Betriebsart wählen | 6 | Auswahl des Luftstrommodus |
| 3 | Auswahl der relativen Feuchteschwelle | 7 | Auswahl des Nachtmodus |
| 4 | Auswahl des Intensiv-Lüftungsmodus | 8 | Manuelle Auswahl der Geschwindigkeit |

3.3 Anzeige

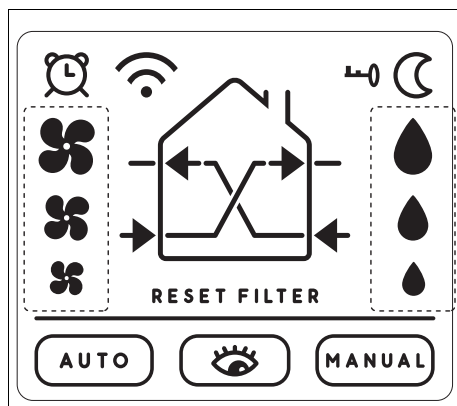

Symbol	Bedeutung
	Display gesperrt
	Nachtmodus aktiviert
	Relative Feuchteschwelle

Symbol	Bedeutung
	Manueller Betrieb aktiv
	Überwachungsmodus aktiviert
	Automatik aktiviert
RESET FILTER	Bestätigung der Rücksetzung des Filteralarms
	Ventilatorumdrehzahl
	Intensiv-Lüftungsmodus
	Senden eines Signals
	Anzeige des aktuellen Modus

3.4 Angaben auf dem Typenschild

Angaben auf dem Typenschild	Bedeutung
	Betriebs- und Installationsanleitung lesen!
VAZ RC/2	Produktbezeichnung

3.5 Lieferumfang prüfen

- Prüfen Sie den Lieferumfang auf Vollständigkeit.

Anzahl	Inhalt
1	Fernbedienung
2	Batterien CR2032 3V
1	Betriebsanleitung

3.6 CE-Kennzeichnung



Mit der CE-Kennzeichnung wird dokumentiert, dass die Produkte gemäß der Konformitätserklärung die grundlegenden Anforderungen der einschlägigen Richtlinien erfüllen.

Die Konformitätserklärung kann beim Hersteller eingesehen werden.

3.7 Funktion

3.7.1 Fernbedienung entsperren



Hinweis

Die Fernbedienung schaltet nach 60 Sekunden Inaktivität in den gesperrten Modus.

Daraufhin erscheint das Symbol im Display.

- Drücken Sie die Taste an der Oberseite der Fernbedienung, um sie zu entsperren.

4 -- Halter der Fernbedienung installieren

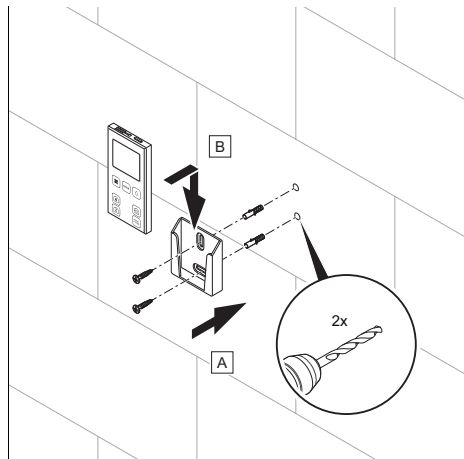

- Folgen Sie den Anweisungen, wie in der Abbildung dargestellt.

5 Pflege und Wartung

5.1 Wartung

Eine besondere Wartung des Produkts ist nicht erforderlich.

5.2 Batterien wechseln

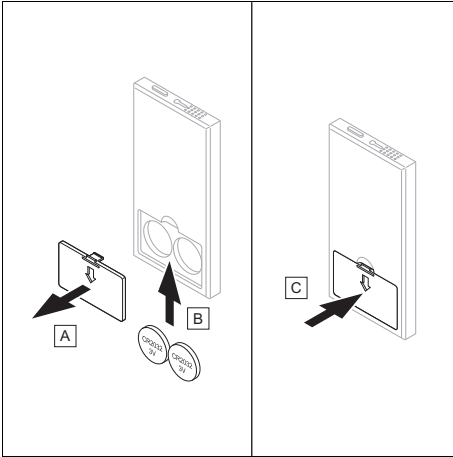

1. Wechseln Sie die Batterien, wenn der Leader nicht mehr auf die Fernbedienung reagiert.
2. Entnehmen Sie die alten Batterien aus der Fernbedienung, wie in der Abbildung gezeigt.
3. Entsorgen Sie die alten Batterien. (→ Seite 18)
4. Setzen Sie die neuen Batterien vom Typ CR2032 (3 V) ein.

5.3 Produkt pflegen

- ▶ Reinigen Sie die Verkleidung mit einem feuchten Tuch und etwas lösungsmittelfreier Seife.
- ▶ Verwenden Sie keine Sprays, keine Scheuermittel, Spülmittel, lösungsmittel- oder chlorhaltigen Reinigungsmittel.

6 Störungsbehebung

Siehe Kapitel zur Störungsbehebung in der Betriebsanleitung des Wohnungs Lüftungsgeräts.

7 -- Außerbetriebnahme des Produkts

7.1 Produkt vorübergehend außer Betrieb nehmen

1. Entfernen Sie die Rückseite der Fernbedienung.
2. Entnehmen Sie die alten Batterien.
3. Bringen Sie die Rückseite der Fernbedienung wieder an.

7.2 Produkt austauschen

1. Wechseln Sie die Fernbedienung.
2. Nehmen Sie die neue Fernbedienung in Betrieb. (→ Seite 18)

8 Recycling und Entsorgung von Batterien/Akkus

Batterien/Akkus entsorgen



■ Wenn das Produkt Batterien/Akkus enthält, die mit diesem Zeichen gekennzeichnet sind:

- ▶ Entsorgen Sie die Batterien/Akkus in diesem Fall an einer Sammelstelle für Batterien/Akkus.
 - ◁ **Voraussetzung:** Die Batterien/Akkus lassen sich zerstörungsfrei aus dem Produkt entnehmen. Ansonsten werden die Batterien/Akkus zusammen mit dem Produkt entsorgt.
- ▶ Gemäß gesetzlichen Vorgaben ist die Rückgabe gebrauchter Batterien verpflichtend, da Batterien/Akkus gesundheits- und umweltschädliche Substanzen enthalten können.

Gültigkeit: Kroatien

Hinweise zum Gesetz zur nachhaltigen Abfallwirtschaft und zur Elektro- und Elektronik-Altgeräteverordnung finden Sie auf der Vaillant-Website www.vaillant.hr.

Gültigkeit: Frankreich

Batterien/Akkus entsorgen



- ▶ Entsorgen Sie das Produkt, dessen Zubehör und Batterien/Akkus ordnungsgemäß.
- ▶ Beachten Sie alle relevanten Vorschriften.

9 -- Recycling und Entsorgung

9.1 Recycling und Entsorgung

Verpackung entsorgen

- ▶ Entsorgen Sie die Verpackung ordnungsgemäß.
- ▶ Beachten Sie alle relevanten Vorschriften.

Kasutus- ja paigaldusjuhend

Sisukord

1	Ohutus	21
1.1	Üldised ohutusjuhised.....	21
1.2	 -- Ohutus/eeskirjad	22
2	Märkused dokumentatsiooni kohta	24
2.1	Järgige kaaskehtivaid dokumente	24
2.2	Dokumentide säilitamine.....	24
2.3	Juhendi kehtivus	24
3	Toote kirjeldus.....	24
3.1	Toote kirjeldus	24
3.2	Juhtelemendid	24
3.3	Näit	24
3.4	Tüübisildi andmed.....	25
3.5	Tarnekomplekti kontrollimine	25
3.6	CE-tähis	25
3.7	Funktsioon	25
4	 -- kaugjuhtimispuldi hoidiku paigaldamine.....	25
5	Korrashoid ja hooldus	25
5.1	Hooldus.....	25
5.2	Patareide vahetamine.....	26
5.3	Seadme hooldamine.....	26
6	Tõrgete kõrvaldamine	26
7	 -- toote kasutuselt kõrvaldamine.....	26
7.1	Seadme ajutine kasutusest mahavõtt	26
7.2	Toote väljavahetamine.....	26
8	Patareide/akude ringlussevõtt ja jäätmekäitlus	26
9	 -- ringlussevõtt ja jäätmekäitlus	27
9.1	Ringlussevõtt ja jäätmekäitlus	27

1 Ohutus

1.1 Üldised ohutusjuhised

1.1.1 Otstarbekohane kasutamine

Asjatundmatul või otstarbele mittevastaval kasutamisel võidakse mõjutada toodet ja muid materiaalseid väärtusi.

Toodet tohib kasutada ainult koduventilatsiooniseadmete VAR 60/2 D ja VAR 60/2 DW juhtimiseks.

Sihtotstarbelise kasutamise hulka kuulub:

- toote ning süsteemi kõigi ülejäänud komponentidega kaasasolevate kasutusjuhendite järgimine
- kõigi juhendites toodud ülevaatus- ja hooldustingimuste täitmine.

Selles juhendis kirjeldatust erinev või siinkirjeldatut ületav kasutamine on otstarbele mittevastav. Otstarbele mittevastav on ka igasugune kaubanduslik ja tööstuslik kasutamine.

Tähelepanu!

Igasugune väärkasutamine on keelatud.

1.1.2 Valest kasutamisest tingitud oht

Vale kasutamine võib teid ennast ja teisi isikuid ohustada

ning tekitada materiaalselt kahju.

- ▶ Lugege hoolikalt seda juhendit ja kõiki kehtivaid lisadokumente, eriti peatükki „Ohutus“ ja ohutusjuhiseid.
- ▶ Tehke kasutajana ainult neid toiminguid, mis on selles juhendis kirjas ja mis ei ole tähistatud sümboliga .

1.1.3 Hapest tulenev materiaalse kahju oht

- ▶ Eemaldage kasutatud patareid tootest ja utiliseerige patareid nõuetekohaselt.
- ▶ Eemaldage patareid enne toote pikemaks ajaks hoiulepanekut.

1.1.4 Patareid

- ▶ Jälgige patareitüüpi, nagu kirjeldatud käesolevas juhendis, vt ptk "Tüübisilt".
- ▶ Eemaldage patareid ja pange need sisse, nagu kirjeldatud käesolevas juhendis, vt ptk "Patareide vahetamine".
- ▶ Ärge laadige mitte-taaslaetavaid patareid uuesti.
- ▶ Eemaldage taaslaetavad patareid tootest enne nende uuesti laadimist.
- ▶ Ärge kombineerige erinevat tüüpi patareid.
- ▶ Ärge kombineerige uusi ja kasutatud patareid.

- ▶ Asetage patareid õige poolusega sisse.
- ▶ Eemaldage kasutatud patareid tootest ja utiliseerige need nõuetekohaselt.
- ▶ Eemaldage patareid enne toote pikemaks ajaks hoiulepanekut ja/või selle utiliseerimist.
- ▶ Ärge lühistage ühenduskontakte seadme patareisahelis.

1.1.5 Eluohut patareide allaneelamisel

Toode sisaldab vahetatavaid patareid.

- ▶ Utiliseerige kasutatud patareid vastavalt käesoleva juhendi juhistele.
- ▶ Kui patareipesa enam kindlalt ei sulgu, ei tohi seadet edasi kasutada.
- ▶ Patareid ei tohi laste kätte sattuda. Hoidke patareid laste käeulatuses eemal.

Kui patarei neelatakse alla, võivad 2 tunniga tekkida raske või surmavad sisemised põletused.

- ▶ Pöörduge kohe arsti poole.

1.1.6 Dokumentide säilitamine

- ▶ Säilitage see juhend ja kõik kaaskehtivad dokumendid edaspidiseks kasutamiseks.

1.2 -- Ohutus/eeskirjad

1.2.1 Otstarbekohane kasutamine

Asjatundmatul või otstarbele mittevastaval kasutamisel võidakse mõjutada toodet ja muid materiaalseid väärtusi.

Toodet tohib kasutada ainult koduventilatsiooniseadmete VAR 60/2 D ja VAR 60/2 DW juhtimiseks.

- toote ning süsteemi kõigi ülejäänud komponentidega kaasasolevate kasutus-, paigaldus- ja hooldusjuhendite järgimine;
- toote ja süsteemi kasutusloale vastav paigaldamine ja montaaž
- kõigi juhendites toodud ülevaatus- ja hooldustingimuste täitmine.

Selles juhendis kirjeldatust erinev või siinkirjeldatut ületav kasutamine on otstarbele mittevastav. Otstarbele mittevastav on ka igasugune kaubanduslik ja tööstuslik kasutamine.

Tähelepanu!

Igasugune väärkasutamine on keelatud.

1.2.2 Ebapiisavast kvalifikatsioonist tingitud oht

Järgmiseid töid tohivad teostada ainult piisava kvalifikatsiooniga spetsialistid:

- Paigaldus
- Lahtivõtmine
- Paigaldamine
- Kasutuselevõtt
- Ülevaatus ja tehnohooldus
- Remont
- Kasutuselt kõrvaldamine
- ▶ Kasutage tehnika uusimale arengule vastavaid meetodeid.

1.2.3 Sobimatust tööriistast tulenev materiaalse kahju oht

- ▶ Kasutage keermesühenduste kinni- ja lahtikeeramiseks sobivaid tööriistu.

1.2.4 Eluohtlik puuduvate turvaseadiste tõttu

Selles dokumendis sisalduvad skeemid ei näita kõiki asjaomaseks paigalduseks vajalikke turvaseadiseid.

- ▶ Paigaldage süsteemi vajaminevad turvaseadised.
- ▶ Järgige asjakohaseid riiklikke ja rahvusvahelisi seadusi, norme ja direktiive.

1.2.5 Materiaalse kahju oht külmumise tõttu

- ▶ Äрге paigaldage toodet külmumisohuga ruumidesse.

1.2.6 Eeskirjad (direktiivid, seadused, standardid)

- ▶ Järgige siseriiklikke eeskirju, norme, direktiive, määruseid ja seadussätteid.

2 Märkused dokumentatsiooni kohta

2.1 Järgige kaaskehtivaid dokumente

- ▶ Järgige kõiki kasutus- ja paigaldusjuhendeid, mis on küttesüsteemi osadega kaasas.
- ▶ Järgige Lisas toodud riigispetsiifilisi juhiseid Country Specifics.

2.2 Dokumentide säilitamine

- ▶ Andke see juhend koos kõigi kaaskehtivate dokumentidega seadme kasutajale edasi.

2.3 Juhendi kehtivus

See juhend kehtib ainult:

Toode – artikli number

VAZ RC/2	0010047343
----------	------------

3 Toote kirjeldus

3.1 Toote kirjeldus

Toode on kaugjuhtimispuul VAZ RC/2 detsentraalsete koduventilaatorisõlmede VAR 60/2 D ja VAR 60/2 DW jaoks. Kaugjuhtimispuuldiga saab juhtida koduventilaatorisõlmede süsteemi kas käsitsi või eri automaatrežiimide abil.

Kaugus kaugjuhtimispuuldi ja põhiseadme vahel ei tohi ületada 5 m.

Selle kaugjuhtimispuuldiga saab juhtida ainult põhiseadet. Juhtimiskäsu vastuvõtmisel süttib põhiseadmel valge LED-märgutuli ja kõlab helisignaal.

3.2 Juhtelemendid

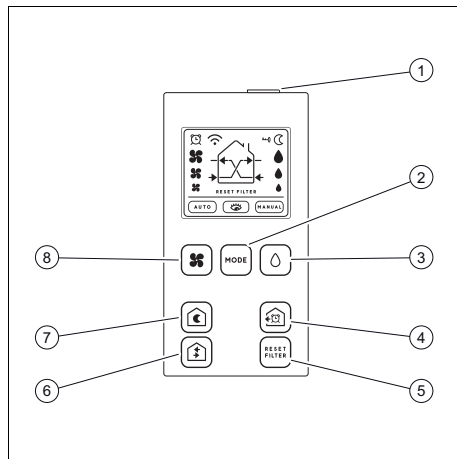





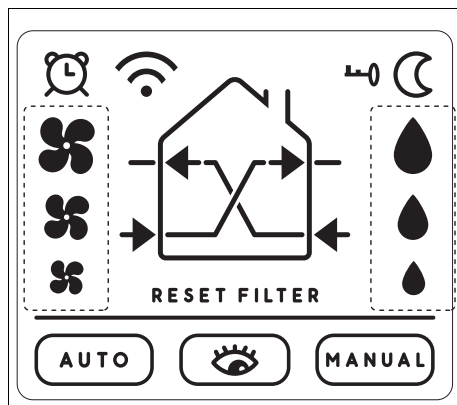



- | | | | |
|---|---|---|---------------------------|
| 1 | Deblokeerimisnupp | 5 | Filtrialarmi lähtestamine |
| 2 | Töörežiimi valimine | 6 | Õhuvoolurežiimi valimine |
| 3 | Suhtelise niiskuse läve valimine | 7 | Öörežiimi valimine |
| 4 | Intensiivse ventilatsioonirežiimi valik | 8 | Kiiruse käsitsi valimine |

3.3 Näit



Sümbol	Tähendus
	Ekraan lukustatud
	Öörežiim aktiveeritud

Sümbol	Tähendus
	Suhtelise niiskuse lävi-väärtus
	Käsitsirežiim on aktiivne
	Seirerežiim aktiveeritud
	Automaatrežiim aktiveeritud
RESET FILTER	Filtrialarmi lähtestamise kinnitamine
	Ventilaatori pööretearv
	Intensiivne ventilatsiooni-režiim
	Signaali saatmine
	Hetkel aktiivse režiimi näit

3.4 Tüübisildi andmed

Tüübisildi andmed	Tähendus
	Lugege kasutus- ja paigaldusjuhendit!
VAZ RC/2	Toote nimetus

3.5 Tarnekomplekti kontrollimine

- Kontrollige tarnekomplekti komplektust.

Arv	Sisukord
1	Kaugjuhtimispuul
2	Patareid CR2032 3V
1	Kasutusjuhend

3.6 CE-tähis



CE-märgistusega tõendatakse, et tooted vastavad vastavusdeklaratsiooni kohaselt asjassepuutuvate direktiivide põhinõuetele.

Tootja võib teha vastavusdeklaratsiooni muudatusi.

3.7 Funktsioon

3.7.1 Kaugjuhtimispuuldi deblokeerimine



Märkus

Kaugjuhtimispuul lülitub pärast 60 sekundit tegevusetust blokeeritud režiimi.

Ekraanile ilmub sümbol .

- Kaugjuhtimispuuldi deblokeerimiseks vajutage selle ülaküljel olevat nuppu.

4 -- kaugjuhtimispuuldi hoidiku paigaldamine

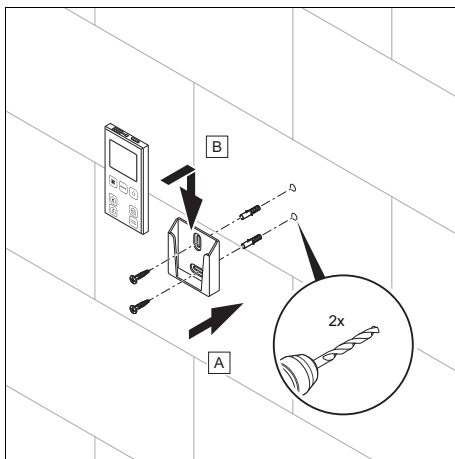

- Järgige joonisel kujutatud juhiseid.

5 Korrashoid ja hooldus

5.1 Hooldus

Toode ei vaja erihooldust.

5.2 Patareide vahetamine

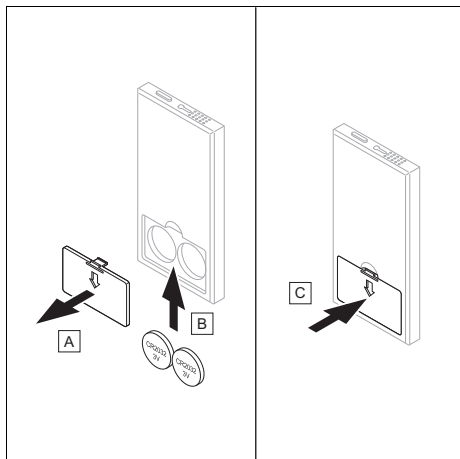

1. Kui põhiseade enam kaugjuhtimispuldile ei reageeri, vahetage puldi patareid.
2. Võtke vanad patareid kaugjuhtimispuldist joonise järgi välja.
3. Suunake vanad patareid jäätmekäitluse. (→ lk 26)
4. Sisestage CR2032 (3 V) tüüpi uued patareid.

5.3 Seadme hooldamine

- ▶ Puhastage väliskest niiske riidelapi ja vähese hulga lahustivaba seebiga.
- ▶ Ärge kasutage pihustatavaid vahendeid, küürimisvahendeid, loputusvahendeid, lahusteid või kloori sisaldavaid puhastusvahendeid.

6 Tõrgete kõrvaldamine

Vt koduventilatsiooniseadme kasutusjuhendi peatükki tõrgete kõrvaldamise kohta.

7 -- toote kasutuselt kõrvaldamine

7.1 Seadme ajutine kasutusest mahavõtt

1. Eemaldage kaugjuhtimispuldi tagakülg.
2. Võtke vanad patareid välja.
3. Paigaldage kaugjuhtimispuldi tagakülg uuesti.

7.2 Toote väljavahetamine

1. Vahetage kaugjuhtimispult välja.
2. Võtke uus kaugjuhtimispult kasutusele. (→ lk 26)

8 Patareide/akude ringlussevõtt ja jäätmekäitlus

Patareide/akude jäätmekäitlus



■ Kui toode sisaldab selle märgiga tähistatud patareisid/akusid, toimige nii.

- ▶ Viige patareid/akud sellisel juhul patareide/akude kogumispunkti.
 - ◁ **Eeltingimus:** patareid/akud peab saama neid kahjustamata tootest välja võtta. Vastasel juhul tuleb patareid/akud koos tootega jäätmekäitlusele anda.
- ▶ Vastavalt seadustele on kasutatud patareide tagastamine kohustuslik, kuna patareid/akud võivad sisaldada tervist või keskkonda kahjustavaid aineid.

Kehitus: Horvaatia

Suunised jätkusuutliku jäätmemajanduse seaduse ning vanade elektri- ja elektroonikaseadmete määruse kohta leiate Vaillanti veebilehelt www.vaillant.hr.

Patareide/akude jäätmekäitlus



- ▶ Suunake toode, selle lisavarustus ja patareid/akud nõuetekohaselt jäätmekäitlusse.
- ▶ Järgige kõiki asjakohaseid eeskirju.

9 -- ringlussevõtt ja jäätmekäitlus

9.1 Ringlussevõtt ja jäätmekäitlus

Pakendi jäätmekäitlus

- ▶ Käidelge pakend jäätmena nõuetekohaselt.
- ▶ Järgige kõiki asjakohaseid eeskirju.

Notice d'utilisation et d'installation

Sommaire

1	Sécurité.....	29
1.1	Consignes générales de sécurité	29
1.2	 -- Sécurité/prescriptions	30
2	Remarques relatives à la documentation	32
2.1	Respect des documents complémentaires applicables	32
2.2	Conservation des documents	32
2.3	Validité de la notice.....	32
3	Description du produit	32
3.1	Description du produit.....	32
3.2	Éléments de commande	32
3.3	Affichage.....	32
3.4	Mentions figurant sur la plaque signalétique.....	33
3.5	Contrôle du contenu de la livraison.....	33
3.6	Marquage CE.....	33
3.7	Fonctionnement	33
4	 -- Installation du support de la commande à distance	33
5	Entretien et maintenance	34
5.1	Maintenance	34
5.2	Remplacement des piles	34
5.3	Entretien du produit	34
6	Dépannage	34
7	 -- Mise hors service du produit	34
7.1	Mise hors service provisoire du produit.....	34
7.2	Remplacement du produit.....	34
8	Recyclage et mise au rebut des piles/accumulateurs	34
9	 -- Recyclage et mise au rebut.....	35
9.1	Recyclage et mise au rebut	35

1 Sécurité

1.1 Consignes générales de sécurité

1.1.1 Utilisation conforme

Toute utilisation incorrecte ou non conforme risque d'endommager le produit et d'autres biens matériels.

Le produit sert exclusivement à commander les unités de ventilation résidentielles VAR 60/2 D ou VAR 60/2 DW.

L'utilisation conforme du produit suppose :

- le respect des notices d'utilisation fournies avec le produit ainsi que les autres composants de l'installation
- le respect de toutes les conditions d'inspection et de maintenance qui figurent dans les notices.

Toute utilisation autre que celle décrite dans la présente notice ou au-delà du cadre stipulé dans la notice sera considérée comme non conforme. Toute utilisation directement commerciale et industrielle sera également considérée comme non conforme.

Attention !

Toute utilisation abusive est interdite.

1.1.2 Danger en cas d'erreur de manipulation

Toute erreur de manipulation présente un danger pour vous-même, pour des tiers et peut aussi provoquer des dommages matériels.

- ▶ Lisez soigneusement la présente notice et l'ensemble des documents complémentaires applicables, et tout particulièrement le chapitre « Sécurité » et les avertissements.
- ▶ En votre qualité d'utilisateur, vous n'êtes autorisé à effectuer que les tâches abordées dans la présente notice d'utilisation qui ne sont pas repérées par le symbole .

1.1.3 Risque de dommages matériels sous l'effet de l'électrolyte

- ▶ Retirez les piles usagées du produit et jetez-les conformément à la réglementation.
- ▶ Retirez les piles si vous ne comptez pas utiliser le produit pendant un certain temps.

1.1.4 Piles

- ▶ Tenez compte du type de pile, comme indiqué dans la présente notice, voir le chapitre « Plaque signalétique ».
- ▶ Retirez les piles usagées et insérez les piles neuves comme indiqué dans la pré-

sente notice, voir le chapitre « Changement de pile ».

- ▶ N'essayez pas de charger des piles qui ne sont pas rechargeables.
- ▶ Retirez les piles rechargeables du produit pour les charger.
- ▶ Ne mélangez pas différents types de piles.
- ▶ Ne mélangez pas des piles neuves et des piles usagées.
- ▶ Insérez les piles en respectant bien la polarité.
- ▶ Retirez les piles usagées du produit et éliminez-les conformément à la réglementation.
- ▶ Retirez les piles si vous ne comptez pas utiliser le produit pendant un certain temps et/ou avant de le mettre au rebut.
- ▶ Ne court-circuitiez pas les contacts de raccordement situés dans le compartiment à piles du produit.

1.1.5 Danger de mort en cas d'ingestion de piles

Ce produit renferme des piles jetables.

- ▶ Jetez les piles usagées conformément aux instructions de la présente notice.
- ▶ Si le compartiment à piles ne se ferme plus correctement, cessez d'utiliser le produit.

- ▶ Les piles sont dangereuses pour les enfants. Gardez les piles hors de portée des enfants.

L'ingestion de piles peut provoquer des brûlures internes graves ou même la mort en l'espace de 2 heures.

- ▶ Consultez immédiatement un médecin.

1.1.6 Conservation des documents

- ▶ Conservez soigneusement cette notice ainsi que tous les autres documents complémentaires applicables pour pouvoir vous y référer ultérieurement.

1.2 --

Sécurité/prescriptions

1.2.1 Utilisation conforme

Toute utilisation incorrecte ou non conforme risque d'endommager le produit et d'autres biens matériels.

Le produit sert exclusivement à commander les unités de ventilation résidentielles VAR 60/2 D ou VAR 60/2 DW.

- le respect des notices d'utilisation, d'installation et de maintenance du produit ainsi que des autres composants de l'installation

- une installation et un montage conformes aux critères d'homologation du produit et du système
- le respect de toutes les conditions d'inspection et de maintenance qui figurent dans les notices.

Toute utilisation autre que celle décrite dans la présente notice ou au-delà du cadre stipulé dans la notice sera considérée comme non conforme. Toute utilisation directement commerciale et industrielle sera également considérée comme non conforme.

Attention !

Toute utilisation abusive est interdite.

1.2.2 Danger en cas de qualification insuffisante

Les opérations suivantes ne peuvent être effectuées que par des professionnels suffisamment qualifiés :

- Montage
- Démontage
- Installation
- Mise en service
- Inspection et maintenance
- Réparation
- Mise hors service
- ▶ Conformez-vous systématiquement à l'état de la technique.

1.2.3 Risque de dommages matériels en cas d'outillage inadapté

- ▶ Pour serrer ou desserrer les raccords vissés, utilisez l'outil approprié.

1.2.4 Danger de mort en cas d'omission de dispositif de sécurité

Les schémas contenus dans ce document ne présentent pas tous les dispositifs de sécurité requis pour une installation appropriée.

- ▶ Équipez l'installation des dispositifs de sécurité nécessaires.
- ▶ Respectez les législations, normes et directives nationales et internationales en vigueur.

1.2.5 Risque de dommages matériels sous l'effet du gel

- ▶ N'installez pas le produit dans une pièce exposée à un risque de gel.

1.2.6 Prescriptions (directives, lois, normes)

- ▶ Veuillez respecter les prescriptions, normes, directives, décrets et lois en vigueur dans le pays.

2 Remarques relatives à la documentation

2.1 Respect des documents complémentaires applicables

- ▶ Conformez-vous impérativement à toutes les notices d'utilisation et d'installation qui accompagnent les composants de l'installation.
- ▶ Tenez compte des consignes spécifiques au pays qui figurent dans l'annexe Country Specifics.

2.2 Conservation des documents

- ▶ Remettez cette notice et l'ensemble des documents complémentaires applicables à l'utilisateur.

2.3 Validité de la notice

Cette notice s'applique exclusivement aux modèles suivants :

Produit - référence d'article

VAZ RC/2	0010047343
----------	------------

3 Description du produit

3.1 Description du produit

Ce produit est une commande à distance VAZ RC/2 pour unités de ventilation résidentielles décentralisées VAR 60/2 D et VAR 60/2 DW. La commande à distance sert à piloter un système composé de plusieurs unités de ventilation résidentielles. Il offre un mode de fonctionnement manuel et différents modes automatiques.

La distance maximale entre la commande à distance et le produit mineur est de 5 m.

Cette commande à distance ne fonctionne uniquement que sur le produit mineur. A la réception d'une commande, une LED blanche s'allume sur le produit mineur et un bip sonore est déclenché.

3.2 Éléments de commande

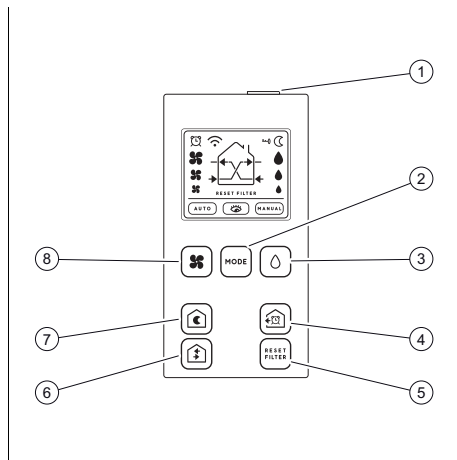

- | | | | |
|---|---|---|--|
| 1 | Bouton de déverrouillage | 5 | Réinitialisation de l'alarme du filtre |
| 2 | Sélection du mode de fonctionnement | 6 | Sélection du mode de flux d'air |
| 3 | Sélection du seuil d'humidité relative | 7 | Sélection du mode nuit |
| 4 | Sélection du mode ventilation intensive | 8 | Sélection manuelle de la vitesse |

3.3 Affichage

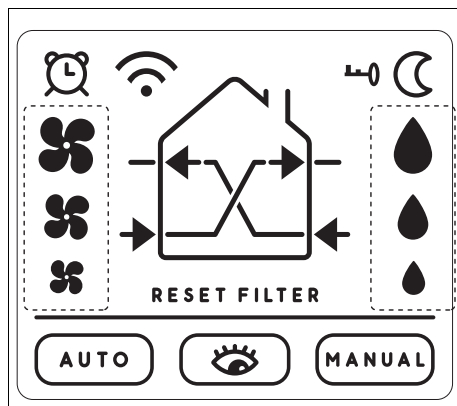

Symbole	Signification
	Écran verrouillé
	Mode nuit activé

Symbole	Signification
	Seuil d'humidité relative
	Mode manuel activé
	Mode surveillance activé
	Mode automatique activé
RESET FILTER	Confirmation de réinitialisation de l'alarme du filtre
	Vitesse du ventilateur
	Mode ventilation intensive
	Envoi signal
	Affichage du mode en cours

3.4 Mentions figurant sur la plaque signalétique

Mentions figurant sur la plaque signalétique	Signification
	Lire la notice d'utilisation et d'installation !
VAZ RC/2	Désignation du produit

3.5 Contrôle du contenu de la livraison

- Vérifiez que le contenu de la livraison est complet.

Nom- bre	Sommaire
1	Commande à distance
2	Piles CR2032 3V
1	Notice d'emploi

3.6 Marquage CE



Le marquage CE atteste que les produits sont conformes aux exigences élémentaires des directives applicables, conformément à la déclaration de conformité.

La déclaration de conformité est disponible chez le fabricant.

3.7 Fonctionnement

3.7.1 Déverrouillage de la commande à distance



Remarque

La commande à distance bascule en mode verrouillé, après 60 secondes d'inactivité.

L'icône apparaît alors sur l'écran.

- Appuyez sur le bouton situé sur le côté supérieur de la commande à distance pour la déverrouiller.

4 -- Installation du support de la commande à distance

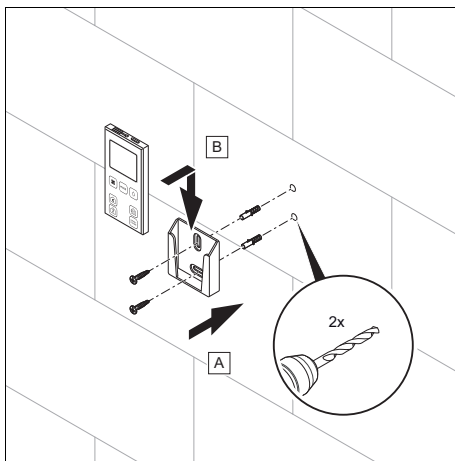

- Suivez les instructions comme indiqué sur l'illustration.

5 Entretien et maintenance

5.1 Maintenance

Ce produit ne nécessite pas de maintenance particulière.

5.2 Remplacement des piles

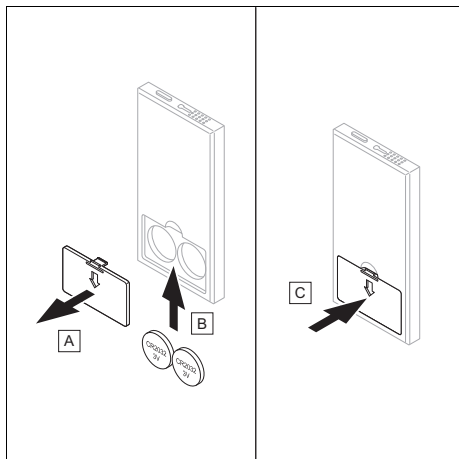

1. Remplacez les piles lorsque le menu ne réagit plus avec la commande à distance.
2. Retirez les piles usagées de la commande à distance comme indiqué sur l'illustration.
3. Mettez au rebut les piles usagées. (→ page 34)
4. Installez les piles neuves de type CR2032 (3 V).

5.3 Entretien du produit

- ▶ Nettoyez l'habillage avec un chiffon humecté d'eau savonneuse.
- ▶ N'utilisez pas d'aérosol, de produit abrasif, de produit vaisselle, de détergent solvanté ou chloré.

6 Dépannage

Référez-vous au chapitre dépannage du manuel d'utilisation de l'unité de ventilation résidentielle.

7 -- Mise hors service du produit

7.1 Mise hors service provisoire du produit

1. Retirez la partie arrière de la commande à distance.
2. Retirez les piles usagées.
3. Remplacez la partie arrière de la commande à distance.

7.2 Remplacement du produit

1. Changez la commande à distance.
2. Effectuez la mise en service de la commande à distance neuve. (→ page 34)

8 Recyclage et mise au rebut des piles/accumulateurs

Mise au rebut des piles/accumulateurs



■ Si le produit renferme des piles/des accumulateurs qui portent ce symbole :

- ▶ Dans ce cas, déposez les piles/accumulateurs dans un point de collecte pour les piles/accumulateurs usagés.
 - ◁ **Prérequis** : les piles/accumulateurs ne doivent pas être endommagés au moment de leur retrait. Dans le cas contraire, les piles/accumulateurs doivent être mis au rebut avec le produit.
- ▶ Le dépôt des piles usagées dans un point de collecte est une obligation légale, car les piles/accus peuvent

contenir des substances nocives et polluantes.

Validité: Croatie

Vous trouverez des précisions concernant la législation sur la gestion durable des déchets et la gestion des appareils électriques et électroniques usagés sur le site Internet Vaillant à l'adresse www.vaillant.hr.

Validité: France

Mise au rebut des piles/accumulateurs



- ▶ Mettez le produit, ses accessoires et ses piles jetables/batteries rechargeables au rebut conformément à la réglementation.
- ▶ Conformez-vous à toutes les prescriptions en vigueur.

9 -- Recyclage et mise au rebut



9.1 Recyclage et mise au rebut

Mise au rebut de l'emballage

- ▶ Procédez à la mise au rebut de l'emballage dans les règles.
- ▶ Conformez-vous à toutes les prescriptions en vigueur.

Upute za rukovanje i instaliranje

Sadržaj

1	Sigurnost.....	37
1.1	Općeniti sigurnosni zahtjevi	37
1.2	 -- Sigurnost/propisi	38
2	Napomene o dokumentaciji	40
2.1	Poštivanje važeće dokumentacije.....	40
2.2	Čuvanje dokumentacije	40
2.3	Područje važenja uputa	40
3	Opis proizvoda	40
3.1	Opis proizvoda.....	40
3.2	Upravljački elementi.....	40
3.3	Prikaz.....	40
3.4	Podaci na tipskoj pločici.....	41
3.5	Provjera opsega isporuke	41
3.6	CE oznaka	41
3.7	Funkcija	41
4	 -- Instalacija držača daljinskog upravljanja.....	41
5	Čišćenje i održavanje.....	42
5.1	Održavanje	42
5.2	Zamjena baterija	42
5.3	Čišćenje proizvoda	42
6	Uklanjanje smetnji.....	42
7	 -- Stavljanje proizvoda izvan pogona	42
7.1	Privremeno stavljanje proizvoda izvan pogona	42
7.2	Zamjena proizvoda	42
8	Recikliranje i zbrinjavanje baterija/akumulatora	42
9	 -- Recikliranje i zbrinjavanje.....	43
9.1	Recikliranje i zbrinjavanje otpada.....	43

1 Sigurnost

1.1 Općeniti sigurnosni zahtjevi

1.1.1 Namjenska uporaba

U slučaju nestručne ili nenamjenske uporabe može doći do oštećenja proizvoda i drugih materijalnih vrijednosti.

Proizvod se može koristiti isključivo za upravljanje ventilacijskim uređajima za stanove VAR 60/2 D odn. VAR 60/2 DW.

U namjensku uporabu ubraja se:

- pridržavanje priloženih uputa za uporabu proizvoda te svih drugih komponenata postrojenja
- poštivanje svih uvjeta za inspekciju i servisiranje navedenih u uputama.

Neka druga vrsta uporabe od one koja je navedena u ovim uputama ili uporaba koja prelazi granice ovdje opisane uporabe smatra se nenamjenskom. U nenamjensku uporabu ubraja se i svaka neposredna komercijalna i industrijska uporaba.

Pozor!

Zabranjena je svaka zlouporaba uređaja.

1.1.2 Opasnost zbog pogrešnog rukovanja

Pogrešnim rukovanjem možete ugroziti sebe i druge te prouzročiti materijalnu štetu.

- ▶ Pročitajte pažljivo ove upute i sve važeće dokumente, posebno poglavlje "Sigurnost" i upozoravajuće napomene.
- ▶ Kao operater provedite one aktivnosti koje su navedene u priloženim uputama i nisu označene simbolom .

1.1.3 Rizik od materijalnih oštećenja izazvanih kiselinom

- ▶ Istrošene baterije uklonite iz proizvoda i stručno ih zbrinite.
- ▶ Prije nego što proizvod spremite za dulje vrijeme nekorisćenja, uklonite baterije.

1.1.4 Baterije

- ▶ Vodite računa o tipu baterije kako je opisano u priloženim uputama, vidjeti poglavlje "Tipska pločica".
- ▶ Uklonite baterije i umetnite baterije kako je opisano u priloženim uputama, vidjeti poglavlje "Tipska pločica".
- ▶ Nemojte ponovno puniti baterije koje nisu ponovno punjive.
- ▶ Uklonite ponovno punjive baterije iz proizvoda prije nego što ih napunite.

- ▶ Ne kombinirajte različite tipove baterija.
- ▶ Ne kombinirajte nove i istrošene baterije.
- ▶ Umetnite bateriju s pravilnim polovima.
- ▶ Uklonite istrošene baterije iz proizvoda i propisno ih zbrinite.
- ▶ Prije nego što proizvod spremite za dulje vrijeme nekorištenja, uklonite baterije i/ili ih odložite u otpad.
- ▶ Nemojte kratko spojiti kontakte priključka u pretincu za bateriju proizvoda.

1.1.5 Opasnost uslijed gutanja baterija

Ovaj proizvod sadrži zamjenjive baterije.

- ▶ Istrošene baterije zbrinite sukladno napomenama u priloženim uputama.
- ▶ Ako se odjeljak za baterije više ne zatvara sigurno, onda više nemojte koristiti proizvod.
- ▶ Baterije ne smiju doći u ruke djece. Pazite da baterije držite podalje od djece.

Ako dođe do gutanja baterije, unutar 2 sata može doći do teških unutarnjih opekлина ili može doći do smrti.

- ▶ Odmah potražite pomoć liječnika.

1.1.6 Čuvanje dokumentacije

- ▶ Sačuvajte ove upute za rukovanje, kao i svu važeću dokumentaciju kako biste ih mogli koristiti i dalje.

1.2 -- Sigurnost/propisi

1.2.1 Namjenska uporaba

U slučaju nestručne ili nenamjenske uporabe može doći do oštećenja proizvoda i drugih materijalnih vrijednosti.

Proizvod se može koristiti isključivo za upravljanje ventilacijskim uređajima za stanove VAR 60/2 D odn. VAR 60/2 DW.

- uvažavanje priloženih uputa za uporabu, instaliranje i servisiranje proizvoda te svih ostalih komponenti postrojenja
- instalaciju i montažu sukladno odobrenju proizvoda i sustava
- poštivanje svih uvjeta za inspekciju i servisiranje navedenih u uputama.

Neka druga vrsta uporabe od one koja je navedena u ovim uputama ili uporaba koja prelazi granice ovdje opisane uporabe smatra se nenamjenskom. U nenamjensku uporabu ubraja se i svaka neposredna komercijalna i industrijska uporaba.

Pozor!

Zabranjena je svaka zlouporaba uređaja.

1.2.2 Opasnost od nedovoljne kvalifikacije

Sljedeće poslove smiju provoditi samo ovlašteni serviseri koji su za to kvalificirani:

- Montaža
- Demontaža
- Instalacija
- Puštanje u rad
- Inspekcija i održavanje
- Popravak
- Stavljanje izvan pogona
- ▶ Postupajte u skladu sa stanjem tehnike.

1.2.3 Rizik od materijalne štete uslijed neprikladnog alata

- ▶ Za pritezanje ili popuštanje vijčanih spojeva koristite profesionalan alat.

1.2.4 Opasnost po život zbog nedostatka sigurnosne opreme

Na shema koje se nalaze u ovom dokumentu nije prikazana sva sigurnosna oprema koja je neophodna za stručnu instalaciju.

- ▶ U sustav instalirajte neophodnu sigurnosnu opremu.
- ▶ Pridržavajte se dotičnih nacionalnih i internacionalnih zakona, normi i direktiva.

1.2.5 Rizik od materijalne štete uslijed mraza

- ▶ Proizvod instalirajte u prostorijama koje su zaštićene od smrzavanja.

1.2.6 Propisi (smjernice, zakoni, norme)

- ▶ Pridržavajte se nacionalnih propisa, normi, direktiva, odredbi i zakona.

2 Napomene o dokumentaciji

2.1 Poštivanje važeće dokumentacije

- ▶ Obvezno obratite pozornost na sve upute za uporabu i instaliranje koje su priložene uz komponente sustava.
- ▶ Obratite pozornost na napomene u prilogu koje su specifične za zemlju Country Specifics.

2.2 Čuvanje dokumentacije

- ▶ Ove upute kao i važeću dokumentaciju predajte vlasniku sustava.

2.3 Područje važenja uputa

Ove upute vrijede isključivo za:

Broj artikla proizvoda

VAZ RC/2	0010047343
----------	------------

3 Opis proizvoda

3.1 Opis proizvoda

Proizvod je daljinsko upravljanje VAZ RC/2 za decentralizirane ventilacijske uređaje za stanove VAR 60/2 D i VAR 60/2 DW. Daljinsko upravljanje upravlja sustavom ventilacijskih jedinica za stanove ručno ili različitim automatskim načinima rada.

Maksimalna udaljenost između daljinskog upravljanja i vodećeg iznosi 5 m.

Ovo daljinsko upravljanje funkcionira samo na vodećem. Kod prijema upravljačke naredbe svijetli bijela LED dioda na vodećem i zvučni signal se javlja.

3.2 Upravljački elementi

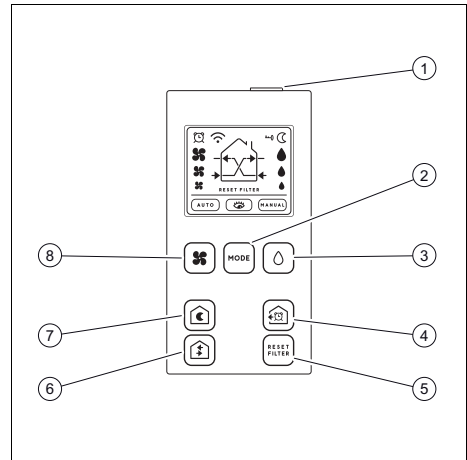

- | | |
|---|--------------------------------------|
| 1 Tipka za deblokadu | 5 Vraćanje alarma za filter |
| 2 Odabir načina rada | 6 Odabir načina rada strujanja zraka |
| 3 Odabir relativnih pragova vlage | 7 Odabir noćnog načina rada |
| 4 Odabir intenzivnog načina rada odzračivanja | 8 Ručni odabir brzine |

3.3 Prikaz

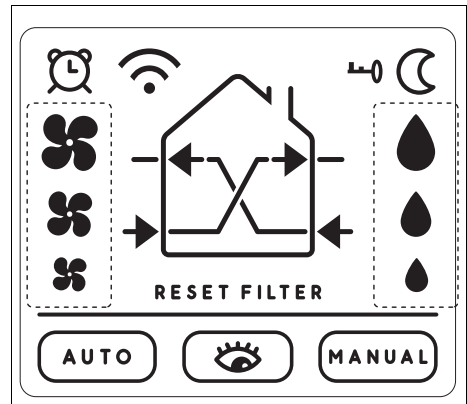

Simbol	Značenje
	Displej zaključan
	Aktiviran noćni način rada
	Relativan prag vlage

Simbol	Značenje
	Ručni način rada aktivan
	Aktiviran način rada za nadzor
	Aktivirana automatika
RESET FILTER	Potvrda vraćanja alarma za filter
	Broj okretaja ventilokonvektora
	Intenzivan način rada prozračivanja
	Odašiljanje signala
	Prikaz aktualnog načina rada

3.4 Podaci na tipskoj pločici

Podaci na tipskoj pločici	Značenje
	Pročitajte upute za rad i instaliranje!
VAZ RC/2	Naziv proizvoda

3.5 Provjera opsega isporuke

- Provjerite je li opseg isporuke potpun.

Broj	Sadržaj
1	Daljinsko upravljanje
2	Baterije CR2032 3V
1	Upute za korištenje

3.6 CE oznaka



CE oznakom se dokazuje da proizvodi sukladno izjavi o sukladnosti ispunjavaju osnovne zahtjeve odgovarajućih direktiva.

Uvid u izjavu o sukladnosti moguće je dobiti kod proizvođača.

3.7 Funkcija

3.7.1 Deblokada daljinskog upravljanja



Napomena

Daljinsko upravljanje se uključuje nakon 60 sekundi neaktivnosti u blokirani način rada.

Stoga se na displeju pojavljuje simbol .

- Za deblokadu pritisnite tipku na gornjoj strani daljinskog upravljanja.

4 -- Instalacija držača daljinskog upravljanja

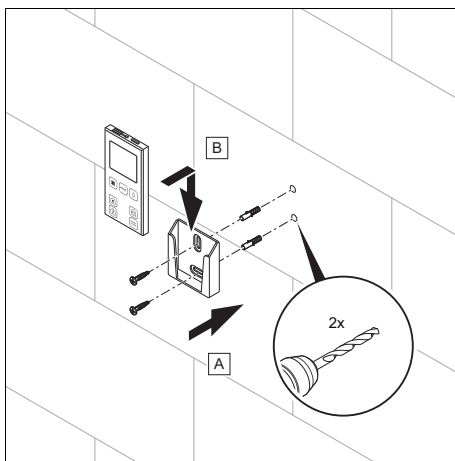

- Slijedite sljedeće upute kako je prikazano na slici.

5 Čišćenje i održavanje

5.1 Održavanje

Posebno održavanje proizvoda nije potrebno.

5.2 Zamjena baterija

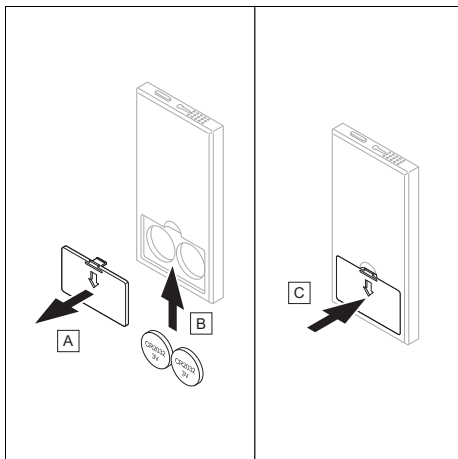

1. Zamijenite baterije ako vodeći više ne reagira na daljinsko upravljanje.
2. Uklonite stare baterije iz daljinskog upravljanja kako je prikazano na slici.
3. Zbrinite stare baterije. (→ stranica 42)
4. Umetnite nove baterije tipa CR2032 (3 V).

5.3 Čišćenje proizvoda

- ▶ Oplatu čistite vlažnom krpom natopljenom u otopini vode s malo deterdženta koji ne sadrži otapala.
- ▶ Nemojte koristiti raspršivače, sredstva za ribanje, sredstva za pranje posuđa ili sredstva za čišćenje koja sadrže otapala ili klor.

6 Uklanjanje smetnji

Pogledajte poglavlje o uklanjanju smetnji u uputama za korištenje ventilacijskog uređaja za stanove.

7 -- Stavljanje proizvoda izvan pogona

7.1 Privremeno stavljanje proizvoda izvan pogona

1. Uklonite stražnju stranu daljinskog upravljanja.
2. Izvadite stare baterije.
3. Ponovno postavite stražnju stranu daljinskog upravljanja.

7.2 Zamjena proizvoda

1. Zamijenite daljinsko upravljanje.
2. Pustite u rad novo daljinsko upravljanje. (→ stranica 42)

8 Recikliranje i zbrinjavanje baterija/akumulatora

Zbrinjavanje baterija/akumulatora



— ako proizvod sadrži baterije/akumulatore koji su označeni ovim znakom:

- ▶ U tom slučaju zbrinite baterije/akumulatore na mjestu za sakupljanje akumulatora/baterija.
 - ◁ **Pretpostavka:** Baterije/akumulatore izvadite iz proizvoda tako da ih ne oštetite. U suprotnom zbrinite baterije/akumulatore zajedno s proizvodom.
- ▶ Sukladno zakonskim propisima povrat istrošenih baterija je obavezan, jer baterije/akumulatori mogu sadržavati tvari štetne za zdravlje i okoliš.

Područje važenja: Hrvatska

Napomene o zakonu o održivom gospodarenju otpadom i uredbi o starim električnim i elektroničkim uređajima možete pronaći na Vaillantovoj internetskoj stranici www.vaillant.hr.

Područje važenja: Francuska

Zbrinjavanje baterija/akumulatora



- ▶ Propisno zbrinite proizvod, njegov dodatni pribor i baterije/akumulator u otpad.
- ▶ Pridržavajte se relevantnih propisa.

9 -- Recikliranje i zbrinjavanje

9.1 Recikliranje i zbrinjavanje otpada

Zbrinjavanje ambalaže

- ▶ Ambalažu propisno zbrinite u otpad.
- ▶ Pridržavajte se relevantnih propisa.

Üzemeltetési és szerelési útmutató

Tartalom

1	Biztonság	45
1.1	Általános biztonsági utasítások	45
1.2	 -- biztonság/előírások	46
2	Megjegyzések a dokumentációhoz	48
2.1	Tartsa be a jelen útmutatóhoz kapcsolódó dokumentumokban foglaltakat	48
2.2	A dokumentumok megőrzése	48
2.3	Az útmutató érvényessége	48
3	A termék leírása	48
3.1	A termék leírása.....	48
3.2	Kezelőelemek	48
3.3	Kijelzés	48
3.4	Adatok az adattáblán	49
3.5	A szállítási terjedelem ellenőrzése	49
3.6	CE-jelölés	49
3.7	Funkció	49
4	 – A távkapcsoló tartójának felszerelése	49
5	Ápolás és karbantartás	50
5.1	Karbantartás	50
5.2	Elemek cseréje	50
5.3	A termék ápolása	50
6	Zavarelháritás	50
7	 -- A termék üzemben kívül helyezése	50
7.1	A termék átmeneti üzemben kívül helyezése	50
7.2	A termék kicserélése	50
8	Elemek és akkuk újrahasonosítása és ártalmatlanítása	50

9	 – Újrahasonosítás és ártalmatlanítás	51
9.1	Újrahasonosítás és ártalmatlanítás	51

1 Biztonság

1.1 Általános biztonsági utasítások

1.1.1 Rendeltetésszerű használat

Szakszerűtlen vagy nem rendeltetésszerű használat esetén megsérülhet a termék vagy más anyagi károk is keletkezhetnek.

A termék kizárólag a VAR 60/2 D ill. VAR 60/2 DW lakásszellőztető készülékek vezérlésére használható.

A rendeltetésszerű használat a következőket jelenti:

- a termék és a berendezés további komponenseihez mellékelt kezelési utasítások betartása
- az útmutatókban feltüntetett ellenőrzési és karbantartási feltételek betartása.

A jelen útmutatóban ismertetett használattól eltérő vagy az azt meghaladó használat nem rendeltetésszerű használatnak minősül. Nem rendeltetésszerű használatnak minősül a termék a termék minden közvetlen kereskedelmi és ipari célú használata.

Figyelem!

Minden, a megengedettől eltérő használat tilos.

1.1.2 Hibás kezelés miatti veszély

A hibás kezeléssel saját magát vagy másokat veszélyeztethet, és anyagi károkat okozhat.

- ▶ Gondosan olvassa végig a szóban forgó útmutatót, és az összes kapcsolódó dokumentumot, különösen a "Biztonság" című fejezetet és a figyelmeztető információkat.
- ▶ Üzemeltetőként csak azokat a műveleteket végezze el, amelyek szerepelnek ebben az útmutatóban, és nincsenek megjelölve  szimbólummal.

1.1.3 Anyagi kár kockázata a sav miatt

- ▶ Távolítsa el a termékből az elhasznált elemeket, és szakszerűen ártalmatlanítsa azokat.
- ▶ Ha a terméket hosszabb ideig nem használja, vegye ki belőle az elemeket.

1.1.4 Elemek

- ▶ Ügyeljen a jelen útmutatóban ismertetett elemtípusra, lásd az "Adattábla" c. fejezetet.
- ▶ Vegye ki és helyezze be az elemeket a jelen útmutatóban ismertetett módon, lásd az "Elemcsere" c. fejezetet.
- ▶ Ne töltsse fel a nem újratölthető elemeket.

- ▶ Feltöltés előtt vegye ki az újratölthető elemeket a termékből.
- ▶ Ne használjon egyszerre különböző típusú elemeket.
- ▶ Ne használjon egyszerre új és használt elemeket.
- ▶ Helyezze be az elemeket, és ügyeljen a megfelelő polaritásra.
- ▶ Vegye ki az elhasznált elemeket a termékből és szakszerűen ártalmatlanítsa azokat.
- ▶ Ha a terméket hosszabb ideig nem használja és/vagy lesejtezze, vegye ki belőle az elemeket.
- ▶ Ne zárja rövidre a termék elemrekeszében található csatlakozókat.

1.1.5 Életveszély az elemek lenyelése esetén

Ez a termék cserélhető elemeket tartalmaz.

- ▶ A használt elemeket a jelen útmutatóban szereplő előírásoknak megfelelően ártalmatlanítsa.
- ▶ Ha az elemtartó rekesz már nem zár megfelelően, ne használja tovább a terméket.
- ▶ Az elemek nem valók gyermekek kezébe. Ügyeljen rá, hogy az elemeket gyermekektől elzárva tartsa.

Ha valaki lenyel egy elemet, az 2 órán belül súlyos, belső

égési sérüléseket, majd halált okozhat.

- ▶ Ilyen esetben haladéktalanul forduljon orvoshoz.

1.1.6 A dokumentumok megőrzése

- ▶ További használat céljából őrizze meg ezt az útmutatót, valamint az összes kapcsolódó dokumentumot.

1.2 -- biztonság/előírások

1.2.1 Rendeltetésszerű használat

Szakszerűtlen vagy nem rendeltetésszerű használat esetén megsérülhet a termék vagy más anyagi károk is keletkezhetnek.

A termék kizárólag a VAR 60/2 D ill. VAR 60/2 DW lakásszellőztető készülékek vezérlésére használható.

- a termék, valamint a rendszer összes további komponenseihez mellékelt üzemeltetési, szerelési és karbantartási útmutatóinak figyelembe vétele
- a termék- és rendszerengedélynek megfelelő telepítés és összeszerelés
- az útmutatókban feltüntetett ellenőrzési és karbantartási feltételek betartása.

A jelen útmutatóban ismertetett használattól eltérő vagy az azt meghaladó használat nem

rendeltetésszerű használatnak minősül. Nem rendeltetésszerű használatnak minősül a termék a termék minden közvetlen kereskedelmi és ipari célú használata.

Figyelem!

Minden, a megengedettől eltérő használat tilos.

1.2.2 Nem megfelelő szakképzettség miatti veszély

A következő munkálatokat csak a megfelelő végzettséggel rendelkező szakember végezheti:

- Szerelés
- Szétszerelés
- Telepítés
- Üzembe helyezés
- Ellenőrzés és karbantartás
- Javítás
- Üzemen kívül helyezés
- ▶ A technika jelenlegi állása szerint járjon el.

1.2.3 Anyagi kár kockázata nem megfelelő szerszám használata révén

- ▶ A csavarkötések meghúzásához és oldásához mindig megfelelő szerszámot használjon.

1.2.4 Életveszély hiányzó biztonsági berendezések miatt

Az ebben a dokumentumban található vázlatokon nem szerepel minden, a szakszerű telepítéshez szükséges biztonsági berendezés.

- ▶ Telepítse a szükséges biztonsági berendezéseket a rendszerben.
- ▶ Vegye figyelembe a vonatkozó nemzeti és nemzetközi szabványokat, irányelveket és törvényeket.

1.2.5 Fagyveszély miatti anyagi kár

- ▶ Ne szerelje be a terméket fagyveszélyes helyiségbe.

1.2.6 Előírások (irányelvek, törvények, szabványok)

- ▶ Vegye figyelembe a nemzeti előírásokat, szabványokat, rendeleteket és törvényeket.

2 Megjegyzések a dokumentációhoz

2.1 Tartsa be a jelen útmutatóhoz kapcsolódó dokumentumokban foglaltakat

- ▶ Feltétlenül tartsa be minden, a rendszer részegységeihez tartozó üzemeltetési és szerelési útmutatókat.
- ▶ Vegye figyelembe a Country Specifics mellékletben szereplő országspecifikus információkat.

2.2 A dokumentumok megőrzése

- ▶ Jelen útmutatót, valamint az összes, vele együtt érvényes dokumentumot adja át a rendszer üzemeltetőjének.

2.3 Az útmutató érvényessége

Ez az útmutató kizárólag az alábbiakra érvényes:

Termék – cikkszám

VAZ RC/2	0010047343
----------	------------

3 A termék leírása

3.1 A termék leírása

A termék egy távvezérlő VAZ RC/2 a VAR 60/2 D és VAR 60/2 DW decentrális lakásszellőztető készülékekhez. A távkapcsoló lakásszellőztető egységek rendszerét szabályozza manuálisan vagy különböző automatikus módokkal.

A maximális távolság a távkapcsoló és a vezetőkészülék (leader) között 5 m.

Ez a távvezérlő csak a vezetőkészüléknél (leader) működik. Vezérlőparancs beérkezésekor egy fehér LED világít a vezetőkészüléknél (leader), és hangjelzés hallatszik.

3.2 Kezelőelemek

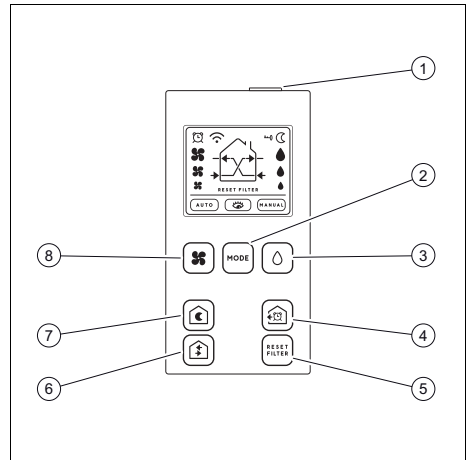

- 1 Újraindító gomb
- 2 Üzem mód kiválasztása
- 3 A relatív páratartalom küszöbértékének kiválasztása
- 4 Intenzív szellőztetési mód kiválasztása
- 5 A szűrőriasztás visszaállítása
- 6 A légáramlás mód kiválasztása
- 7 Az éjszakai üzemmód kiválasztása
- 8 A sebesség manuális kiválasztása

3.3 Kijelzés

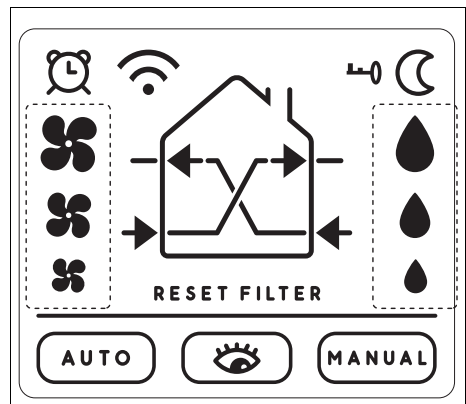

Szimbólum	Jelentés
	Le van zárva a kijelző
	Éjszakai üzemmód aktív

Szimbólum	Jelentés
	Relatív páratartalom küszöb
	Manuális üzem aktív
	Eco üzemmód aktíválva
	Automatika aktíválva
RESET FILTER	A szűrőriasztás visszaállításának nyugtázása
	Ventilátor fordulatszám
	Intenzív szellőztetési mód
	Egy jel küldése
	Az aktuális üzemmód kijelzése

3.4 Adatok az adattáblán

Adatok az adattáblán	Jelentés
	Olvassa el az üzemeltetési és szerelési útmutatót!
VAZ RC/2	Termék jelölése

3.5 A szállítási terjedelem ellenőrzése

- ▶ Ellenőrizze a szállítási terjedelem teljességét.

Darabszám	Tartalom
1	Távvezérlő
2	CR2032 3V elemek
1	Kezelési útmutató

3.6 CE-jelölés



A CE-jelölés dokumentálja, hogy a termékek a megfelelőségi nyilatkozat alapján megfelelnek a vonatkozó irányelvek alapvető követelményeinek.

A megfelelőségi nyilatkozat a gyártónál megtekinthető.

3.7 Funkció

3.7.1 A távkapcsoló zárolásának feloldása



Tudnivaló

A távkapcsoló 60 másodperc tétlenség után zárolt módba lép.

Ekkor a kijelzőn megjelenik a szimbólum.

- ▶ A zárolás feloldásához nyomja meg a távkapcsoló tetején lévő gombot.

4 – A távkapcsoló tartójának felszerelése

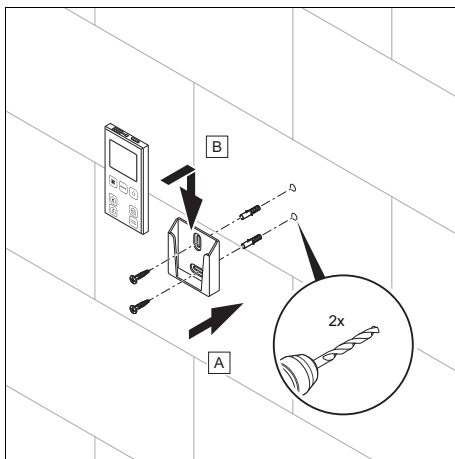

- ▶ Kövesse az utasításokat az ábrán látható módon.

5 Ápolás és karbantartás

5.1 Karbantartás

A termék nem igényel különleges karbantartást.

5.2 Elemek cseréje

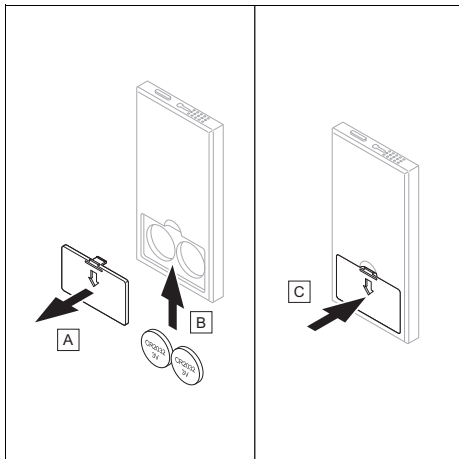

1. Cserélje ki az elemeket ha a vezető-készülék már nem reagál a távkapcsolásra.
2. Az ábrán látható módon vegye ki a régi elemeket a távkapcsolóból.
3. Ártalmatlanítsa a régi elemeket. (→ Oldal: 50)
4. Helyezze be az új, CR2032 (3 V) típusú elemeket.

5.3 A termék ápolása

- ▶ A burkolatot kevés, oldószermentes tisztítószerrel átitatott, nedves kendővel törölje le.
- ▶ Ne használjon spray-t, súrolószereket, mosogatószereket, oldószert- vagy klór-tartalmú tisztítószereket..

6 Zavarelhárítás

Lásd a zavarelhárításra vonatkozó fejezetet a lakásszellőztető készülék kezelési utasításában.

7 -- A termék üzemén kívül helyezése

7.1 A termék átmeneti üzemén kívül helyezése

1. Távolítsa el a távkapcsoló hátoldalát.
2. Vegye ki a régi elemeket.
3. Helyezze vissza a távkapcsoló hátoldalát.

7.2 A termék kicserélése

1. Cserélje ki a távkapcsolót.
2. Helyezze üzembe az új távvezérlőt. (→ Oldal: 50)

8 Elemek és akkuk újrahasznosítása és ártalmatlanítása

Elemek/akkumulátorok ártalmatlanítása



■ Ha a termék olyan elemeket/akkukat tartalmaz, melyek ezzel a jelzéssel vannak ellátva:

- ▶ Ebben az esetben az elemeket/akkumulátorokat az azok számára létrehozott gyűjtőhelyen ártalmatlanítsa.
 - ◁ **Feltétel:** Az elemek/akkumulátorok roncsolásmentesen eltávolíthatók a termékből. Különben a termékkel együtt kerülnek ártalmatlanításra.
- ▶ A törvényi előírások szerint a használt elemek visszavétele kötelező, mivel az elemek/akkumulátorok az egészségre és a környezetre káros anyagokat tartalmazhatnak.

Érvényesség: Horvátország

A fenntartható hulladékgazdálkodásról szóló törvénnyel és a használt elektromos és elektronikus készülékekről szóló rendelettel kapcsolatos tudnivalókat a Vaillant weboldalán találja: www.vaillant.hr.

Érvényesség: Franciaország

Elemek/akkumulátorok ártalmatlanítása



- ▶ Rendeltetésszerűen ártalmatlanítsa a terméket, tartozékait és az elemeket/akkukat.
- ▶ Tartson be minden, erre vonatkozó előírást.

9 – Újrahasznosítás és ártalmatlanítás

9.1 Újrahasznosítás és ártalmatlanítás

A csomagolás ártalmatlanítása

- ▶ A csomagolást előírászerűen ártalmatlanítsa.
- ▶ Tartson be minden, erre vonatkozó előírást.

Istruzioni per l'uso e l'installazione

Indice

1	Sicurezza	53
1.1	Avvertenze di sicurezza generali	53
1.2	 -- Sicurezza/Prescrizioni.....	54
2	Avvertenze sulla documentazione	56
2.1	Osservanza della documentazione complementare	56
2.2	Conservazione della documentazione	56
2.3	Validità delle istruzioni	56
3	Descrizione del prodotto.....	56
3.1	Descrizione del prodotto	56
3.2	Interfaccia di controllo.....	56
3.3	Indicazione.....	56
3.4	Indicazioni sulla targhetta identificativa	57
3.5	Controllo della fornitura.....	57
3.6	Marchatura CE.....	57
3.7	Funzione	57
4	 -- Installazione del supporto del telecomando.....	57
5	Cura e manutenzione	58
5.1	Manutenzione	58
5.2	Sostituzione delle batterie.....	58
5.3	Cura del prodotto	58
6	Soluzione dei problemi	58
7	 -- Messa fuori servizio del prodotto	58
7.1	Disattivazione temporanea del prodotto.....	58
7.2	Sostituzione del prodotto	58
8	Riciclaggio e smaltimento delle batterie/degli accumulatori	58

9	 -- Riciclaggio e smaltimento.....	59
9.1	Riciclaggio e smaltimento.....	59

1 Sicurezza

1.1 Avvertenze di sicurezza generali

1.1.1 Uso previsto

Tuttavia, in caso di utilizzo inappropriato o non conforme alle disposizioni il prodotto e altri beni possono essere danneggiati.

Il prodotto può essere utilizzato esclusivamente per il comando degli apparecchi di ventilazione domestica VAR 60/2 D o VAR 60/2 DW.

L'uso previsto comprende:

- Il rispetto delle istruzioni per l'uso del prodotto e di tutti gli altri componenti dell'impianto in allegato
- Il rispetto di tutti i requisiti di ispezione e manutenzione riportate nei manuali.

Qualsiasi utilizzo diverso da quello descritto nel presente manuale o un utilizzo che vada oltre quanto sopra descritto è da considerarsi improprio. È improprio anche qualsiasi utilizzo commerciale e industriale diretto.

Attenzione!

Ogni impiego improprio non è ammesso.

1.1.2 Pericolo a causa di un utilizzo errato

A seguito di un comando errato è possibile mettere a rischio se stessi e altre persone e causare danni materiali.

- ▶ Leggere attentamente queste istruzioni e tutta la documentazione complementare, in particolare il capitolo "Sicurezza" e le avvertenze.
- ▶ In qualità di utente, eseguire solo le attività spiegate nelle presenti istruzioni e non contraddistinte dal simbolo .

1.1.3 Rischio di un danno materiale causato dall'acidità

- ▶ Rimuovere le batterie esaurite dal prodotto e smaltirle in modo corretto.
- ▶ Prima di riporre il prodotto in previsione di un lungo periodo di inutilizzo, rimuovere le batterie.

1.1.4 Batterie

- ▶ Rispettare il tipo di batteria, come descritto nelle presenti istruzioni; vedere capitolo "Targhetta del modello".
- ▶ Rimuovere le batterie e inserire le batterie, come descritto nelle presenti istruzioni, vedere capitolo "Sostituzione della batteria".

- ▶ Non ricaricare le batterie non ricaricabili.
- ▶ Rimuovere le batterie ricaricabili dal prodotto, prima di ricaricarle.
- ▶ Non combinare tipi di batterie diversi.
- ▶ Non combinare batterie nuove e usate.
- ▶ Inserire le batterie con polarità corretta.
- ▶ Rimuovere le batterie esaurite dal prodotto e smaltirle in modo corretto.
- ▶ Rimuovere le batterie prima di riporre il prodotto in previsione di un lungo periodo di inutilizzo o rottamarlo.
- ▶ Non cortocircuitare i contatti nel vano batterie del prodotto.

1.1.5 Pericolo di morte per ingestione di batterie

Questo prodotto contiene batterie sostituibili.

- ▶ Smaltire le batterie esaurite secondo le indicazioni delle presenti istruzioni.
- ▶ Se il vano batterie non si chiude più correttamente, non utilizzare più il prodotto.
- ▶ Le batterie non devono essere maneggiate dai bambini. Tenere le batterie fuori dalla portata dei bambini.

L'ingestione di batterie può causare gravi ustioni interne o il decesso entro 2 ore.

- ▶ Rivolgersi immediatamente a un medico.

1.1.6 Conservazione della documentazione

- ▶ Conservare il presente manuale e tutti altri documenti validi per l'ulteriore uso.

1.2 -- Sicurezza/ Prescrizioni

1.2.1 Uso previsto

Tuttavia, in caso di utilizzo inappropriato o non conforme alle disposizioni il prodotto e altri beni possono essere danneggiati.

Il prodotto può essere utilizzato esclusivamente per il comando degli apparecchi di ventilazione domestica VAR 60/2 D o VAR 60/2 DW.

- Il rispetto delle istruzioni per l'uso, l'installazione e la manutenzione del prodotto e di tutti gli altri componenti dell'impianto
- L'installazione e il montaggio nel rispetto dell'omologazione dei prodotti e del sistema
- Il rispetto di tutti i requisiti di controllo e manutenzione riportate nei manuali.

Qualsiasi utilizzo diverso da quello descritto nel presente manuale o un utilizzo che vada oltre quanto sopra descritto è

da considerarsi improprio. È improprio anche qualsiasi utilizzo commerciale e industriale diretto.

Attenzione!

Ogni impiego improprio non è ammesso.

1.2.2 Pericolo a causa di una qualifica insufficiente

I seguenti interventi possono essere eseguiti solo da tecnici qualificati con le necessarie competenze:

- Montaggio
 - Smontaggio
 - Installazione
 - Messa in servizio
 - Controllo e manutenzione
 - Riparazione
 - Messa fuori servizio
- ▶ Procedere conformemente allo stato dell'arte.

1.2.3 Rischio di danni materiali a causa dell'uso di un attrezzo non adatto

- ▶ Per serrare o allentare i collegamenti a vite, utilizzare un attrezzo adatto.

1.2.4 Pericolo di morte a causa della mancanza di dispositivi di sicurezza

Gli schemi contenuti in questo documento non mostrano tutti i dispositivi di sicurezza neces-

sari ad una installazione a regola d'arte.

- ▶ Installare nell'impianto i dispositivi di sicurezza necessari.
- ▶ Rispettare le leggi, le norme e le direttive pertinenti nazionali e internazionali.

1.2.5 Rischio di un danno materiale causato dal gelo

- ▶ Installare il prodotto solo in ambienti non soggetti a gelo.

1.2.6 Norme (direttive, leggi, prescrizioni)

- ▶ Attenersi alle norme, prescrizioni, direttive, regolamenti e leggi nazionali vigenti.

2 Avvertenze sulla documentazione

2.1 Osservanza della documentazione complementare

- ▶ Attenersi tassativamente a tutti i manuali di servizio e installazione allegati agli altri componenti dell'impianto.
- ▶ Attenersi alle avvertenze specifiche nazionali riportate nell'appendice Country Specifics.

2.2 Conservazione della documentazione

- ▶ Consegnare il presente manuale e tutta la documentazione complementare all'utilizzatore dell'impianto.

2.3 Validità delle istruzioni

Le presenti istruzioni valgono esclusivamente per:

Codice di articolo del prodotto

VAZ RC/2	0010047343
----------	------------

3 Descrizione del prodotto

3.1 Descrizione del prodotto

Il prodotto è un telecomando VAZ RC/2 per le unità di ventilazione domestica decentralizzate VAR 60/2 D e VAR 60/2 DW. Il telecomando gestisce un sistema di unità di ventilazione domestica manualmente o tramite diverse modalità di funzionamento automatiche.

La distanza massima tra il telecomando e l'unità leader è di 5 m.

Questo telecomando funziona solo sull'unità leader. Quando viene ricevuto un comando, si accende un LED bianco sull'unità leader e viene emesso un segnale acustico.

3.2 Interfaccia di controllo

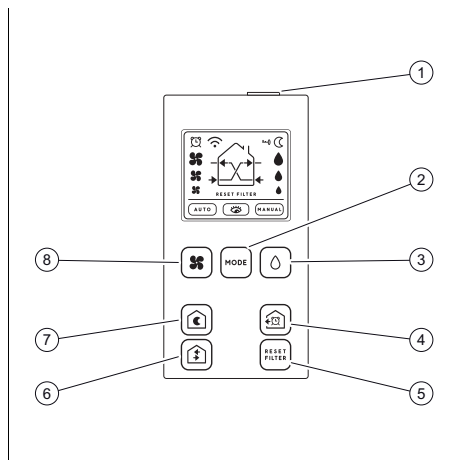

- | | | | |
|---|--|---|--|
| 1 | Tasto di sbloccaggio | 5 | Ripristino dell'allarme filtro |
| 2 | Sceita della modalità di funzionamento | 6 | Selezione della modalità del flusso d'aria |
| 3 | Selezione del limite di umidità relativa | 7 | Selezione della modalità notturna |
| 4 | Selezione della modalità di ventilazione intensiva | 8 | Selezione manuale della velocità |

3.3 Indicazione

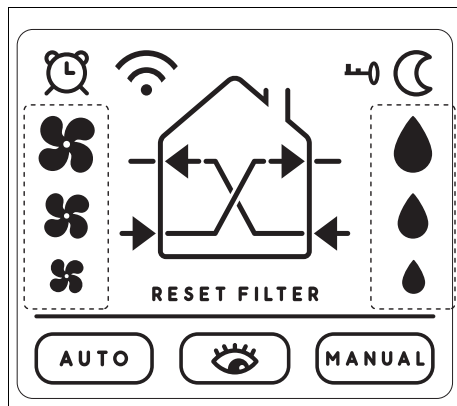

Simbolo	Significato
	Display bloccato

Simbolo	Significato
	Modalità notturna attivata
	Soglia di umidità relativa
	Modalità manuale attiva
	Modalità eco attivata
	Modalità automatica attivata
RESET FILTER	Conferma del ripristino dell'allarme filtro
	Numero di giri della ventola
	Modalità di ventilazione intensiva
	Invio di un segnale
	Indicazione della modalità attuale

3.4 Indicazioni sulla targhetta identificativa

Indicazioni sulla targhetta identificativa	Significato
	Leggere le istruzioni per l'uso e installazione!
VAZ RC/2	Denominazione del prodotto

3.5 Controllo della fornitura

- Controllare la completezza della fornitura.

Quantità	Indice
1	Telecomando
2	Batterie CR2032 3V
1	Istruzioni per l'uso

3.6 Marcatura CE



Con la marcatura CE viene certificato che i prodotti, conformemente alla dichiarazione di conformità, soddisfano i requisiti fondamentali delle direttive pertinenti in vigore.

La dichiarazione di conformità può essere richiesta al produttore.

3.7 Funzione

3.7.1 Sbloccaggio del telecomando



Avvertenza

Il telecomando passa in modalità bloccata dopo 60 secondi di inattività.

Successivamente, sul display compare il simbolo .

- Premere il tasto sul lato superiore del telecomando per sbloccarlo.

4 -- Installazione del supporto del telecomando

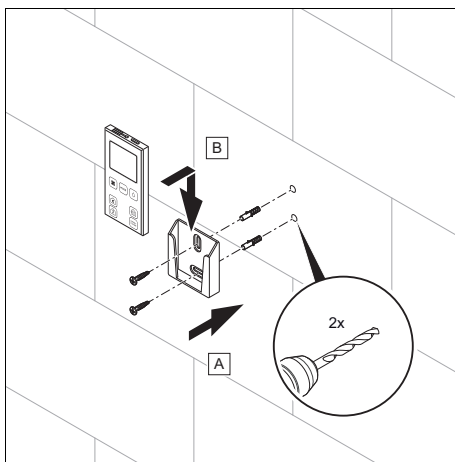

- Seguire le istruzioni rappresentate nell'illustrazione.

5 Cura e manutenzione

5.1 Manutenzione

Non è necessaria una particolare manutenzione del prodotto.

5.2 Sostituzione delle batterie

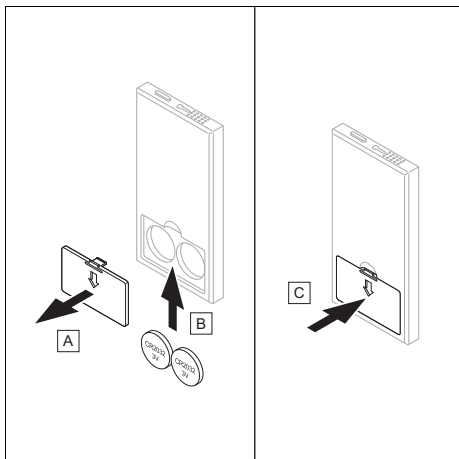

1. Sostituire le batterie se l'unità Leader non risponde più al comando a distanza.
2. Rimuovere le batterie usate dal telecomando come mostrato nell'illustrazione.
3. Smaltire le batterie usate. (→ Pagina 58)
4. Inserire le batterie nuove del tipo CR2032 (3 V).

5.3 Cura del prodotto

- ▶ Pulire il rivestimento con un panno umido ed un po' di sapone privo di solventi.
- ▶ Non utilizzare spray, sostanze abrasive, detersivi, solventi o detersivi che contengano cloro.

6 Soluzione dei problemi

Si veda il capito relativo alla soluzione dei problemi contenuto nelle istruzioni per l'uso dell'apparecchio di ventilazione domestica.

7 -- Messa fuori servizio del prodotto

7.1 Disattivazione temporanea del prodotto

1. Rimuovere il lato posteriore del telecomando.
2. Rimuovere le batterie usate.
3. Rimontare il lato posteriore del telecomando.

7.2 Sostituzione del prodotto

1. Sostituire il telecomando.
2. Mettere in funzione il nuovo telecomando. (→ Pagina 58)

8 Riciclaggio e smaltimento delle batterie/degli accumulatori

Smaltimento delle batterie/batterie ricaricabili



■ Se il prodotto è munito di batterie/batterie ricaricabili contrassegnate con questo simbolo:

- ▶ In questo caso smaltire le batterie/batterie ricaricabili in un punto di raccolta per batterie/batterie ricaricabili.
 - ◁ **Prerequisito:** le batterie/batterie ricaricabili devono poter essere rimosse dal prodotto senza essere distrutte. Altrimenti vengono smaltite assieme al prodotto.
- ▶ Secondo i requisiti di legge, la restituzione delle batterie usate è obbligatoria, in quanto le batterie/batterie ricaricabili

possono contenere sostanze dannose per la salute e l'ambiente.

Validità: Croazia

Consultare il sito web Vaillant www.vaillant.hr per informazioni sulla legge sulla gestione sostenibile dei rifiuti e sul regolamento sui rifiuti delle apparecchiature elettriche ed elettroniche.

Validità: Francia

Smaltimento delle batterie/batterie ricaricabili



- ▶ Smaltire correttamente il prodotto, i relativi accessori e le pile/batterie.
- ▶ Osservare tutte le norme vigenti.

9 -- Riciclaggio e smaltimento

9.1 Riciclaggio e smaltimento

Smaltimento dell'imballo

- ▶ Smaltire gli imballi correttamente.
- ▶ Osservare tutte le norme vigenti.

Naudojimo ir įrengimo instrukcija

Turinys

1	Sauga.....	61
1.1	Bendrosios saugos nuorodos	61
1.2	 -- Sauga / reglamentai.....	62
2	Nuorodos dėl dokumentacijos	64
2.1	Kitų galiojančių dokumentų laikymasis	64
2.2	Dokumentų saugojimas	64
2.3	Instrukcijos galiojimas.....	64
3	Gaminio aprašymas	64
3.1	Gaminio aprašymas.....	64
3.2	Valdymo elementai	64
3.3	Rodmuo	64
3.4	Duomenys specifikacijų lentelėje	65
3.5	Komplektacijos tikrinimas	65
3.6	CE ženklas.....	65
3.7	Funkcija	65
4	 -- Nuotolinio valdymo pulto laikiklio montavimas	65
5	Techninė priežiūra ir patikra.....	66
5.1	Techninė priežiūra	66
5.2	Baterijų keitimas	66
5.3	Gaminio priežiūra.....	66
6	Sutrikimų šalinimas	66
7	 gaminio eksploatavimo pabaiga	66
7.1	Laikinas gaminio eksploatacijos sustabdymas.....	66
7.2	Gaminio keitimas	66
8	Baterijų / akumuliatorių antrinis perdurbimas ir utilizavimas.....	66
9	 -- Perdurbimas ir šalinimas	67
9.1	Perdurbimas ir šalinimas.....	67

1 Sauga

1.1 Bendrosios saugos nuorodos

1.1.1 Naudojimas pagal paskirtį

Naudojant netinkamai arba ne pagal paskirtį, gali būti padaryta žala gaminiui ir kitam turtui.

Gaminį galima naudoti tik butų vėdinimo įrenginiams VAR 60/2 D arba VAR 60/2 DW valdyti.

Naudojimas pagal paskirtį apima:

- pateiktų gaminio bei visų kitų įrangos dalių naudojimo instrukcijų laikymąsi;
- visų instrukcijose nurodytų kontrolės ir techninės priežiūros sąlygų laikymąsi.

Kitoks nei pateikiamoje instrukcijoje aprašytas naudojimas arba jo ribas peržengiantis naudojimas yra laikomas naudojimu ne pagal paskirtį. Naudojimu ne pagal paskirtį taip pat laikomas bet koks tiesioginis naudojimas komerciniais arba pramoniniais tikslais.

Dėmesio!

Bet koks neleistinas naudojimas yra draudžiamas.

1.1.2 Pavojus dėl netinkamo valdymo

Netinkamai atlikdami valdymo darbus galite sukelti grėsmę

sau ir kitiems bei padaryti materialinės žalos.

- ▶ Atidžiai perskaitykite pateiktą instrukciją ir kartu naudokimus dokumentus, o svarbiausia – skyrių „Sauga“ ir įspėjamąsias nuorodas.
- ▶ Jūs kaip eksploatuotojas atlikite tik tuos darbus, kurie nurodyti šioje instrukcijoje ir kurie nepažymėti simboliu .

1.1.3 Rūgštis gali padaryti materialinės žalos

- ▶ Išimkite išseikvotas baterijas iš gaminio ir jas tinkamai utilizuokite.
- ▶ Prieš padėdami gaminį ilgesnį laiką planuodami nenaudoti, išimkite baterijas.

1.1.4 Baterijos

- ▶ Atkreipkite dėmesį į baterijos tipą, kaip aprašyta šioje instrukcijoje, žr. skyrių „Specifikacijų lentelė“.
- ▶ Išimkite baterijas ir įdėkite baterijas, kaip aprašyta šioje instrukcijoje, žr. skyrių „Baterijos keitimas“.
- ▶ Neįkraukite neįkraunamų baterijų pakartotinai.
- ▶ Prieš įkraudami išimkite pakartotinai įkraunamas baterijas iš gaminio.
- ▶ Nederinkite skirtingo tipo baterijų.

- ▶ Nenaudokite naujų ir panaudotų baterijų.
- ▶ Įstatykite baterijas teisingu poliškumu.
- ▶ Išimkite išekvotas baterijas iš gaminio ir jas tinkamai utilizuokite.
- ▶ Prieš planuodami nenaudoti gaminio ilgesnį laiką ir (arba) jį utilizuoti, išimkite baterijas.
- ▶ Trumpai nesujunkite jungiamųjų kontaktų gaminio baterijų skyrelyje.

1.1.5 Pavojus gyvybei, prarijus baterijas

Šiame produkte yra keičiamų baterijų.

- ▶ Utilizuokite panaudotas baterijas pagal šioje instrukcijoje pateiktus nurodymus.
- ▶ Jei baterijų skyrelis saugiai nebeužsidaro, produkto daugiau nenaudokite.
- ▶ Pasirūpinkite, kad baterijos nepakliūtų į vaikų rankas. Užtikrinkite, kad baterijos laikomos vaikams nepasiekiamoje vietoje.

Prarijus bateriją, per 2 valandas ji gali sukelti sunkų arba mirtiną vidinį deginimą.

- ▶ Nedelsiant kvieskite medicinos pagalbą.

1.1.6 Dokumentų saugojimas

- ▶ Išsaugokite šią instrukciją bei visus kitus galiojančius dokumentus tolesniam naudojimui.

1.2 -- Sauga / reglamentai

1.2.1 Naudojimas pagal paskirtį

Naudojant netinkamai arba ne pagal paskirtį, gali būti padaryta žala gaminiui ir kitam turtui.

Gaminį galima naudoti tik butų vėdinimo įrenginiams VAR 60/2 D arba VAR 60/2 DW valdyti.

- pateiktų gaminio bei visų kitų įrangos dalių naudojimo, įrengimo ir techninės priežiūros instrukcijų laikymąsi;
- įrengimą ir montavimą pagal gaminio ir sistemos patvirtinimą
- visų instrukcijose nurodytų kontrolės ir techninės priežiūros sąlygų laikymąsi.

Kitoks nei pateikiamoje instrukcijoje aprašytas naudojimas arba jo ribas peržengiantis naudojimas yra laikomas naudojimu ne pagal paskirtį. Naudojimu ne pagal paskirtį taip pat laikomas bet koks tiesioginis naudojimas komerciniais arba pramoniniais tikslais.

Dėmesio!

Bet koks neleistinas naudojimas yra draudžiamas.

1.2.2 Pavojus dėl nepakankamos kvalifikacijos

Šiuos darbus leidžiama atlikti tik šildymo sistemų specialistui, turinčiam pakankamą kvalifikaciją:

- Montavimas
- Išmontavimas
- Įrengimas
- Paleidimas
- Tikrinimas ir techninė priežiūra
- Remontas
- Eksploatacijos sustabdymas
- ▶ Atsižvelkite į esamą technikos lygį.

1.2.3 Materialinės žalos rizika dėl netinkamų įrankių

- ▶ Varžtinėmis jungtims priveržti arba atlaisvinti naudokite tinkamą įrankį.

1.2.4 Pavojus gyvybei dėl trūkstamų saugos įtaisų

Šiame dokumente esančiose schemose nurodyti ne visi tinkamam įrengimui būtini saugos įtaisai.

- ▶ Įrenkite būtinus saugos įtaisus sistemoje.
- ▶ Laikykitės specialiųjų šalies ir tarptautinių įstatymų, standartų ir direktyvų.

1.2.5 Šaltis gali padaryti žalos.

- ▶ Nemontuokite produkto patalpose, kuriose gali būti didelis šaltis.

1.2.6 Teisės aktai (direktyvos, įstatymai, standartai)

- ▶ Vadovaukitės nacionaliniais teisės aktais, standartais, direktyvomis, potvarkiais ir įstatymais.

2 Nuorodos dėl dokumentacijos

2.1 Kitų galiojančių dokumentų laikymasis

- ▶ Būtinai laikykitės visų eksploatacijos ir įrengimo instrukcijų, pridamų prie sistemos komponentų.
- ▶ Atkreipkite dėmesį į šalyje galiojančias nuorodas, pateiktas priede Country Specifics.

2.2 Dokumentų saugojimas

- ▶ Perduokite šią instrukciją bei visus kitus galiojančius dokumentus sistemos eksploatuotojui.

2.3 Instrukcijos galiojimas

Ši instrukcija taikoma tik:

Gaminys – prekės kodas

VAZ RC/2	0010047343
----------	------------

3 Gaminio aprašymas

3.1 Gaminio aprašymas

Gaminys yra nuotolinis valdymo pultas VAZ RC/2, skirtas decentralizuotiems butų vėdinimo blokams VAR 60/2 D ir VAR 60/2 DW. Nuotoliniu valdymo pultu rankiniu būdu arba skirtingais automatiniais režimais valdoma butų vėdinimo blokų sistema.

Maksimalus atstumas tarp nuotolinio valdymo pulto ir „Leader“ yra 5 m.

Šis nuotolinio valdymo pultas veikia tik su „Leader“. Kai gaunama valdymo komanda, įsižiebia baltas šviesos diodas ant „Leader“ ir suskamba akustinis signalas.

3.2 Valdymo elementai

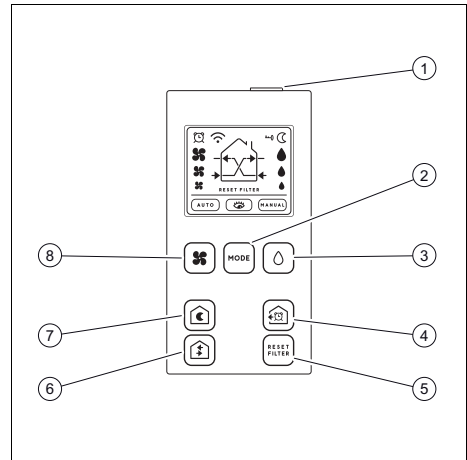

- | | |
|--|----------------------------------|
| 1 Išblokavimo mygtukas | 5 Filto aliarimo atstata |
| 2 Darbo režimo parinktis | 6 Oro srauto režimo pasirinkimas |
| 3 Santykinės drėgmės ribinės vertės pasirinkimas | 7 Naktinio režimo pasirinkimas |
| 4 Intensyvios ventiliacijos režimo parinkimas | 8 Rankinis greičio pasirinkimas |

3.3 Rodmuo

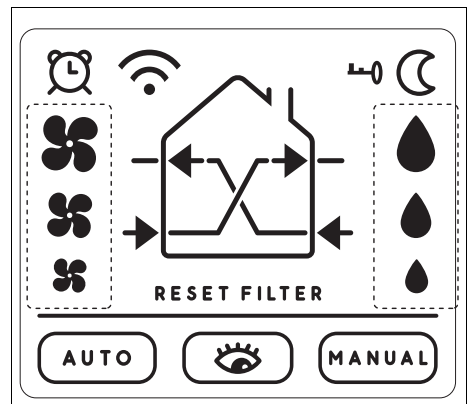

Simolis	Reikšmė
	Monitorius užblokuotas
	Naktinis režimas suaktyvintas

Simbolis	Reikšmė
	Santykinės drėgmės ribinė vertė
	Rankinis režimas aktyvus
	Kontrolės režimas suaktyvintas
	Automatinis režimas suaktyvintas
RESET FILTER	Filtro aliarimo atstatos pavirtinimas
	Ventiliatoriaus sūkių skaičius
	Intensyvios ventiliacijos režimas
	Siųsti signalą
	Naudojamo režimo rodmuo

3.4 Duomenys specifikacijų lentelėje

Duomenys specifikacijų lentelėje	Reikšmė
	Perskaitykite naudojimo ir įrengimo instrukciją!
VAZ RC/2	Gaminio pavadinimas

3.5 Komplektacijos tikrinimas

- ▶ Patikrinkite, ar pristatytame komplekte yra visos dalys.

Skaičius	Turinys
1	Nuotol. vald.
2	Baterijos CR2032 3V
1	Ekspluatacijos instrukcija

3.6 CE ženklas



CE ženklu užtikrinama, kad gaminiai pagal atitikties deklaraciją atitinka pagrindinius galiojančių direktyvų reikalavimus.

Atitikties deklaraciją galima peržiūrėti pas gamintoją.

3.7 Funkcija

3.7.1 Atrakinti nuotolinio valdymo pultą



Nuoroda

Nuotolinio valdymo pultas po 60 sekundžių neveikos persijungia į užblokuotą režimą.

Paskui ekrane atsiranda simbolis .

- ▶ Nuotolinio valdymo pultui atrakinti paspauskite jo viršutinėje pusėje esantį mygtuką.

4 -- Nuotolinio valdymo pulto laikiklio montavimas

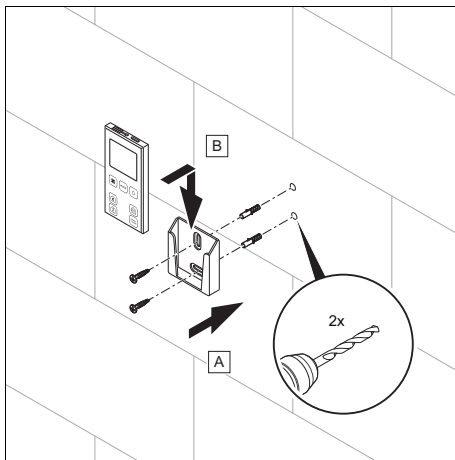

- ▶ Vykdykite instrukcijas, kaip pavaizduota paveikslėlyje.

5 Techninė priežiūra ir patikra 6 Sutrikimų šalinimas

5.1 Techninė priežiūra

Gaminiui netaikoma speciali techninė priežiūra.

5.2 Baterijų keitimas

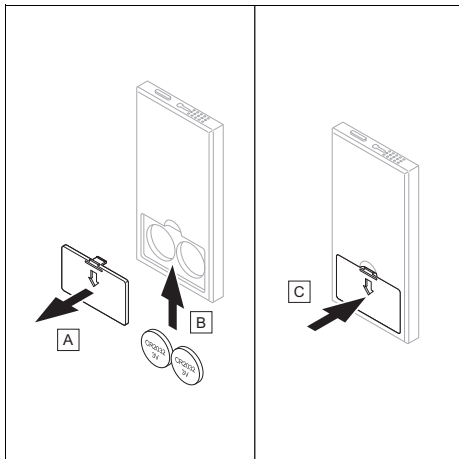

1. Jei „Leader“ daugiau nereaguoja į nuotolinio valdymo pultą, pakeiskite baterijas.
2. Iš nuotolinio valdymo pulto išimkite senas baterijas, kaip parodyta paveikslėlyje.
3. Senas baterijas utilizuokite. (→ Puslapis 66)
4. Įdėkite naujas CR2032 (3 V) tipo baterijas.

5.3 Gaminio priežiūra

- ▶ Dangtį valykite drėgna šluoste ir trupčiu muilo be tirpiklių.
- ▶ Nenaudokite purškalo, šveitiklių, ploviklių, tirpiklių arba chloro turinčių valymo priemonių.

Žr. butų vėdinimo įrenginio naudojimo instrukcijos skyrių „Trikties šalinimas“.

7 gaminio eksploatavimo pabaiga

7.1 Laikinas gaminio eksploatacijos sustabdymas

1. Nuimkite galinę sienelę nuo nuotolinio valdymo pulto.
2. Išimkite senas baterijas.
3. Vėl uždėkite galinę sienelę ant nuotolinio valdymo pulto.

7.2 Gaminio keitimas

1. Pakeiskite nuotolinio valdymo pultą.
2. Pradėkite naudoti naują nuotolinio valdymo pultą. (→ Puslapis 66)

8 Baterijų / akumuliatorių antrinis perdirbimas ir utilizavimas

Baterijų / akumuliatorių utilizavimas



■ Jeigu produkte yra baterijų / akumuliatorių, pažymėtų šiuo ženklu:

- ▶ Tokiu atveju utilizuokite baterijas / akumulatorius baterijų / akumuliatorių surinkimo punkte.
 - ◁ **Būtinoji sąlyga:** baterijas / akumulatorius iš produkto išimkite jų nepažeisdami. Priešingu atveju baterijas / akumulatorius utilizuokite kartu su produktu.
- ▶ Pagal teisės aktų reikalavimus panaudotas baterijas grąžinti yra privaloma, nes baterijose / akumuliatoriuose gali būti sveikatai ir aplinkai pavojingų medžiagų.

Gallojimas: Kroatija

Nuorodas į tvaraus atliekų tvarkymo įstatymą ir potvarkį dėl elektros ir elektroninės įrangos tvarkymo atliekų rasite „Vaillant“ internetinėje svetainėje www.vaillant.hr.

Gallojimas: Prancūzija

Baterijų / akumuliatorių utilizavimas



- ▶ Utilizuokite tik tokį produktą, kurio priedai ir baterijos / akumulatoriai yra tvaringai.
- ▶ Laikykitės visų susijusių reglamentų.

9 -- Perdirbimas ir šalinimas

9.1 Perdirbimas ir šalinimas

Pakuotės šalinimas

- ▶ Tinkamai utilizuokite pakuotę.
- ▶ Laikykitės visų susijusių reglamentų.

Instrukcja instalacji i obsługi

Spis treści

1	Bezpieczeństwo	69
1.1	Ogólne informacje na temat bezpieczeństwa	69
1.2	 -- Bezpieczeństwo/przepisy.....	70
2	Wskazówki dotyczące dokumentacji.....	73
2.1	Przestrzegać dokumentacji dodatkowej.....	73
2.2	Przechowywanie dokumentów	73
2.3	Zakres stosowalności instrukcji.....	73
3	Opis produktu.....	73
3.1	Opis produktu	73
3.2	Elementy obsługowe.....	73
3.3	Wskazanie	73
3.4	Dane na tabliczce znamionowej.....	74
3.5	Sprawdzanie zakresu dostawy	74
3.6	Oznaczenie CE.....	74
3.7	Działanie	74
4	 -- instalowanie uchwytu zdalnego sterowania	74
5	Pielęgnacja i konserwacja.....	75
5.1	Konserwacja	75
5.2	Wymienić baterie	75
5.3	Pielęgnacja produktu	75
6	Rozwiązywanie problemów.....	75
7	 -- wyłączenie produktu z eksploatacji	75
7.1	Okresowe wyłączenie produktu.....	75
7.2	Wymiana produktu.....	75
8	Recykling i utylizacja baterii/akumulatorów.....	75

9	 -- recykling i utylizacja	76
9.1	Recykling i usuwanie odpadów	76

1 Bezpieczeństwo

1.1 Ogólne informacje na temat bezpieczeństwa

1.1.1 Użytkowanie zgodne z przeznaczeniem

Niefachowe lub niezgodne z przeznaczeniem zastosowanie produktu może spowodować zakłócenie działania produktu lub inne szkody materialne.

Produkt wolno stosować wyłącznie do sterowania domowych urządzeń wentylacyjnych VAR 60/2 D lub VAR 60/2 DW.

Użytkowanie zgodne z przeznaczeniem obejmuje:

- przestrzeganie dołączonych instrukcji obsługi produktu oraz wszystkich innych podzespołów instalacji
- przestrzeganie wszystkich warunków przeglądów i konserwacji wyszczególnionych w instrukcjach.

Zastosowanie inne od opisanego w niniejszej instrukcji lub wykraczające poza opisany zakres jest niezgodne z przeznaczeniem. Niezgodne z przeznaczeniem jest również każde bezpośrednie zastosowanie w celach komercyjnych lub przemysłowych.

Uwaga!

Zabrania się wszelkiego użytkowania niezgodnego z przeznaczeniem.

1.1.2 Niebezpieczeństwo związane z nieprawidłową obsługą

Nieprawidłowa obsługa powoduje zagrożenia dla użytkownika oraz innych osób, a także może doprowadzić do strat materialnych.

- ▶ Należy dokładnie przeczytać niniejszą instrukcję oraz wszystkie dokumenty dodatkowe, w szczególności rozdział „Bezpieczeństwo” i wskazówki ostrzegawcze.
- ▶ Użytkownik wykonuje tylko te czynności, które wymieniono w niniejszej instrukcji i nie są oznaczone symbolem .

1.1.3 Ryzyko szkód materialnych spowodowane przez kwas

- ▶ Wyjąć zużyte baterie z produktu i zutylizować je w należyty sposób.
- ▶ Wyjąć baterie, jeżeli produkt nie będzie używany przez dłuższy czas.

1.1.4 Baterie

- ▶ Zwrócić uwagę na typ baterii, zgodnie z opisem w niniejszej instrukcji, patrz rozdział „Tabliczka znamionowa”.

- ▶ Wyjąć baterie i włożyć je zgodnie z opisem w niniejszej instrukcji, patrz rozdział „Wymiana baterii”.
- ▶ Nie wolno ponownie ładować baterii nieprzeznaczonych do wielokrotnego ładowania.
- ▶ Przed naładowaniem baterii wielokrotnego ładowania należy je wyjąć z produktu.
- ▶ Nie łączyć baterii różnych typów.
- ▶ Nie łączyć nowych i zużytych baterii.
- ▶ Zamontować baterie, zwracając uwagę na prawidłowe położenie biegunów.
- ▶ Wyjąć zużyte baterie z produktu i zutylizować je w należyty sposób.
- ▶ Wyjąć baterie przed odłożeniem produktu do przechowywania na dłuższy czas bez użytkowania i/lub przed zezłomowaniem.
- ▶ Nie zwierać styków przyłączeniowych w komorze baterii produktu.

1.1.5 Zagrożenie życia z powodu poknięcia baterii

Ten produkt zawiera baterie wymienne.

- ▶ Zużyte baterie należy utylizować zgodnie z zaleceniami w niniejszej instrukcji.

- ▶ Jeśli komora baterii nie zamyka się bezpiecznie, nie należy dłużej używać produktu.
- ▶ Baterie nie mogą dostać się w ręce dzieci. Zadbaj, aby dzieci nie miały dostępu do baterii.

Poknięcie baterii może w ciągu 2 godzin spowodować poważne oparzenia wewnętrzne lub śmierć.

- ▶ Niezwłocznie należy uzyskać pomoc medyczną.

1.1.6 Przechowywanie dokumentów

- ▶ Zachować niniejszą instrukcję oraz wszystkie dokumenty dodatkowe do późniejszego wykorzystania.

1.2 --

Bezpieczeństwo/przepisy

1.2.1 Użytkowanie zgodne z przeznaczeniem

Niefachowe lub niezgodne z przeznaczeniem zastosowanie produktu może spowodować zakłócenie działania produktu lub inne szkody materialne.

Produkt wolno stosować wyłącznie do sterowania domowych urządzeń wentylacyjnych VAR 60/2 D lub VAR 60/2 DW.

– przestrzeganie dołączonych instrukcji obsługi, instalacji i konserwacji produktu oraz

- wszystkich innych podzespołów układu
- instalację i montaż w sposób zgodny z dopuszczeniem do eksploatacji produktu i systemu
- przestrzeganie wszystkich warunków przeglądów i konserwacji wyszczególnionych w instrukcjach.

Zastosowanie inne od opisanego w niniejszej instrukcji lub wykraczające poza opisany zakres jest niezgodne z przeznaczeniem. Niezgodne z przeznaczeniem jest również każde bezpośrednie zastosowanie w celach komercyjnych lub przemysłowych.

Uwaga!

Zabrania się wszelkiego użytkowania niezgodnego z przeznaczeniem.

1.2.2 Niebezpieczeństwo związane z niewystarczającymi kwalifikacjami

Poniższe prace mogą wykonywać tylko instalatorzy posiadające odpowiednie kwalifikacje:

- Montaż
- Demontaż
- Instalacja
- Uruchamianie
- Przegląd i konserwacja
- Naprawa

- Wyłączenie z eksploatacji
- ▶ Postępować zgodnie z aktualnym stanem techniki.

1.2.3 Ryzyko szkód materialnych spowodowane stosowaniem niewłaściwych narzędzi.

- ▶ W celu dokręcenia lub odkręcenia śrubunków prosimy stosować specjalistyczne narzędzie.

1.2.4 Zagrożenie życia wskutek braku urządzeń zabezpieczających

Schematy zawarte w niniejszym dokumencie nie zawierają wszystkich urządzeń zabezpieczających potrzebnych do fachowej instalacji.

- ▶ Zamontować w instalacji niezbędne urządzenia zabezpieczające.
- ▶ Przestrzegać obowiązujących krajowych i międzynarodowych ustaw, norm i dyrektyw.

1.2.5 Ryzyko szkód materialnych spowodowane przez mróz

- ▶ Instalować produkt w pomieszczeniach w których zawsze panują dodatnie temperatury.



1.2.6 Przepisy (dyrektywy, ustawy, normy)

- ▶ Przestrzegać krajowych przepisów, norm, dyrektyw, rozporządzeń i ustaw.

2 Wskazówki dotyczące dokumentacji

2.1 Przestrzegać dokumentacji dodatkowej

- ▶ Bezwzględnie przestrzegać wszystkich instrukcji obsługi i instalacji dołączonych do podzespołów układu.
- ▶ Należy przestrzegać wskazówek właściwych dla danego kraju w załączniku Co-untry Specifics.

2.2 Przechowywanie dokumentów

- ▶ Należy przekazać niniejszą instrukcję oraz wszystkie dołączone dokumenty użytkownikowi instalacji.

2.3 Zakres stosowalności instrukcji

Niniejsza instrukcja dotyczy wyłącznie:

Produkt - numer artykułu

VAZ RC/2	0010047343
----------	------------

3 Opis produktu

3.1 Opis produktu

Produkt jest zdalnym sterowaniem VAZ RC/2 dla niecentralnych domowych urządzeń wentylacyjnych VAR 60/2 D i VAR 60/2 DW. Zdalne sterowanie steruje jednym systemem domowych urządzeń wentylacyjnych ręcznie bądź z wykorzystaniem różnych automatycznych trybów pracy.

Maksymalna odległość pomiędzy zdalnym sterowaniem a elementem prowadzącym wynosi 5 m.

To zdalne sterowanie działa tylko na elemencie prowadzącym. Przy wejściu polecenia sterowania biała dioda świecąca na elemencie prowadzącym zapala się i rozlega się sygnał akustyczny.

3.2 Elementy obsługowe

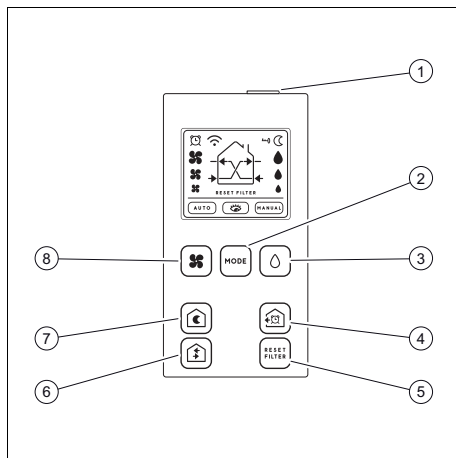





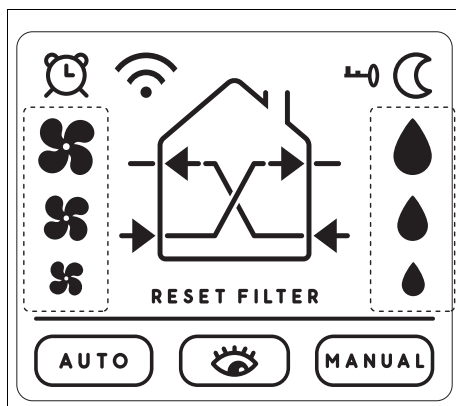



- | | | | |
|---|--|---|----------------------------------|
| 1 | Przycisk odblokowania | 5 | Resetowanie alarmu filtra |
| 2 | Wybór trybu pracy | 6 | Wybór trybu strumienia powietrza |
| 3 | Wybór względem wartości progowej wilgoci | 7 | Wybór trybu nocnego |
| 4 | Wybór intensywnego trybu wentylacji | 8 | Ręczny wybór prędkości |

3.3 Wskazanie



Symbol	Znaczenie
	Ekran zablokowany
	Tryb nocny aktywowany

Symbol	Znaczenie
	Względna wartości progowa wilgoci
	Tryb ręczny aktywny
	Tryb monitoringu aktywowany
	Automatyka aktywowana
RESET FILTER	Potwierdzenie resetowania alarmu filtra
	Obroty wentylatora
	Intensywny tryb wentylacji
	Przesyłanie sygnału
	Wyświetlanie aktualnego trybu

3.4 Dane na tabliczce znamionowej

Dane na tabliczce znamionowej	Znaczenie
	Przeczytać instrukcję instalacji i obsługi!
VAZ RC/2	Nazwa produktu

3.5 Sprawdzanie zakresu dostawy

- Sprawdzić kompletność zakresu dostawy.

Liczba	Spis treści
1	Zdalne sterowanie
2	Baterie CR2032 3V
1	Instrukcja obsługi

3.6 Oznaczenie CE



Oznaczenie CE informuje o tym, że zgodnie z deklaracją zgodności produkt spełnia podstawowe wymogi odnośnych dyrektyw.

Deklaracja zgodności jest dostępna do wglądu u producenta.

3.7 Działanie

3.7.1 Odblokowywanie zdalnego sterowania



Wskazówka

Po 60 sekundach braku aktywności zdalne sterowanie przełącza się na tryb zablokowany.

Następnie na ekranie pojawia się symbol .

- Nacisnąć przycisk na górze zdalnego sterowania, aby je odblokować.

4 -- instalowanie uchwytu zdalnego sterowania

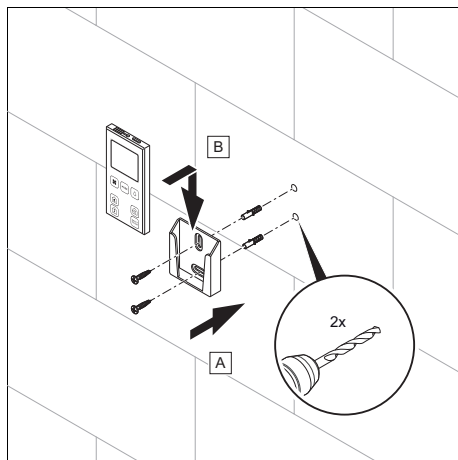

- Przestrzegać instrukcji podanych na rysunku.

5 Pielęgnacja i konserwacja

5.1 Konserwacja

Specjalna konserwacja produktu nie jest wymagana.

5.2 Wymienić baterie

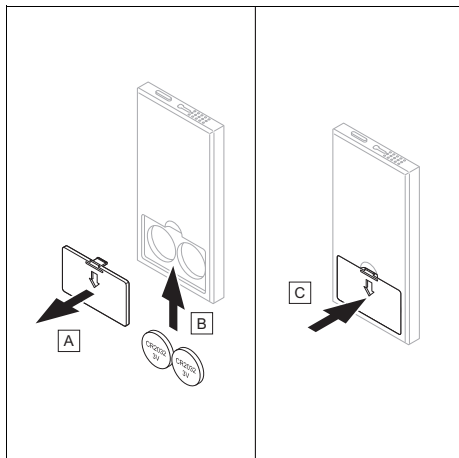

1. Wymieniać baterie, kiedy element prowadzący nie reaguje już na zdalne sterowanie.
2. Wyjąć stare baterie ze zdalnego sterowania, jak przedstawiono na rysunku.
3. Zutilizować stare baterie. (→ strona 75)
4. Włożyć nowe baterie typu CR2032 (3 V).

5.3 Pielęgnacja produktu

- ▶ Obudowę czyścić wyłącznie za pomocą wilgotnej szmatki oraz niewielkiej ilości mydła niezawierającego rozpuszczalników.
- ▶ Nie stosować środków w aerozolu, środków rysujących powierzchnię, płynów do mycia naczyń ani środków czyszczących zawierających rozpuszczalniki lub chlor.

6 Rozwiązywanie problemów

Patrz rozdział dotyczący usuwania usterek w instrukcji obsługi domowego urządzenia wentylacyjnego.

7 -- wyłączenie produktu z eksploatacji

7.1 Okresowe wyłączenie produktu

1. Zdjąć tylną stronę zdalnego sterowania.
2. Wyjąć stare baterie.
3. Ponownie założyć tylną stronę zdalnego sterowania.

7.2 Wymiana produktu

1. Wymienić zdalne sterowanie.
2. Uruchomić nowe zdalne sterowanie. (→ strona 75)

8 Recykling i utylizacja baterii/akumulatorów

Utylizacja baterii/akumulatorów



■ Jeżeli produkt zawiera baterie/akumulatory, które są oznaczone tym znakiem:

- ▶ W takiej sytuacji należy utylizować baterie/akumulatory w punkcie zbiórki baterii/akumulatorów.
 - ◁ **Warunek:** baterie/akumulatory można wyjąć z produktu bez zniszczenia. W innej sytuacji baterie/akumulatory należy utylizować razem z produktem.
- ▶ Zgodnie z wymogami ustawowymi zwrot zużytych baterii jest obowiązkowy, ponieważ baterie/akumulatory mogą zawierać substancje szkodliwe dla zdrowia i środowiska.

Zakres stosowalności: Chorwacja

Informacje o prawie dotyczącym zrównoważonej gospodarki odpadami oraz rozporządzenie w sprawie zużytych urządzeń elektrycznych i elektronicznych znajdują się na stronie internetowej Vaillant www.vaillant.hr.

Zakres stosowalności: Francja

Utylizacja baterii/akumulatorów



- ▶ Utylizować produkt, jego osprzęt i baterie/akumulatory zgodnie z przepisami.
- ▶ Przestrzegać wszystkich odnośnych przepisów.

9 -- recykling i utylizacja



9.1 Recykling i usuwanie odpadów

Usuwanie opakowania

- ▶ Zutilizować opakowania transportowe w sposób prawidłowy.
- ▶ Przestrzegać wszystkich odnośnych przepisów.

Instruções de uso e instalação

Conteúdo

1	Segurança	78
1.1	Advertências gerais de segurança	78
1.2	 -- Segurança/disposições.....	79
2	Notas relativas à documentação	81
2.1	Atenção aos documentos a serem respeitados	81
2.2	Guardar os documentos	81
2.3	Validade do manual	81
3	Descrição do produto.....	81
3.1	Descrição do produto.....	81
3.2	Elementos de comando	81
3.3	Indicação	81
3.4	Dados na placa de características.....	82
3.5	Verificar o material fornecido	82
3.6	Símbolo CE.....	82
3.7	Função.....	82
4	 -- Instalar o suporte do comando à distância	82
5	Conservação e manutenção	83
5.1	Manutenção	83
5.2	Trocar as pilhas	83
5.3	Conservar o produto	83
6	Eliminação de falhas	83
7	 -- Colocação fora de serviço do produto	83
7.1	Colocar o aparelho temporariamente fora de funcionamento	83
7.2	Substituir o produto.....	83
8	Reciclagem e eliminação das pilhas/baterias.....	83

9	 -- Reciclagem e eliminação	84
9.1	Reciclagem e eliminação.....	84

1 Segurança

1.1 Advertências gerais de segurança

1.1.1 Utilização adequada

Uma utilização incorreta ou indevida pode resultar em danos no produto e noutros bens materiais.

O produto tem de ser exclusivamente utilizado para comandar os aparelhos de ventilação doméstica VAR 60/2 D ou VAR 60/2 DW.

A utilização adequada abrange o seguinte:

- a observância das instruções de uso do produto e de todos os outros componentes da instalação, fornecidas juntamente
- o cumprimento de todas as condições de inspeção e manutenção contidas nos manuais.

Uma outra utilização que não a descrita no presente manual ou uma utilização que vá para além do que é aqui descrito é considerada incorreta. Do mesmo modo, qualquer utilização com fins diretamente comerciais e industriais é considerada incorreta.

Atenção!

Está proibida qualquer utilização indevida.

1.1.2 Perigo devido a operação incorreta

Devido à operação incorreta pode colocar-se em risco a si próprio e a terceiros, assim como provocar danos materiais.

- ▶ Leia cuidadosamente o presente manual e todos os documentos a serem respeitados, em particular o capítulo "Segurança" e as indicações de aviso.
- ▶ Como utilizador, realize apenas os trabalhos indicados no presente manual e que não estejam identificados com o símbolo .

1.1.3 Risco de danos materiais causados por ácido

- ▶ Remova as baterias usadas do produto e elimine-as corretamente.
- ▶ Retire as baterias antes de guardar o produto por um período de tempo prolongado.

1.1.4 Pilhas

- ▶ Observe o tipo de pilhas, conforme descrito no presente manual, ver capítulo "Chapa de características".
- ▶ Retire as pilhas e insira as pilhas conforme descrito no presente manual, ver capítulo "Trocar as pilhas".
- ▶ Não recarregue pilhas não recarregáveis.

- ▶ Retire as pilhas recarregáveis do produto antes de as carregar.
- ▶ Não combine pilhas de tipos diferentes.
- ▶ Não combine pilhas novas com utilizadas.
- ▶ Coloque as baterias com a polaridade correta.
- ▶ Retire as pilhas usadas do produto e elimine-as corretamente.
- ▶ Retire as pilhas antes de guardar o produto por um período de tempo prolongado ou de o desmantelar para sucata.
- ▶ Não ligue os contactos de ligação no compartimento das baterias do produto em curto-circuito.

1.1.5 Perigo de vida devido à ingestão de pilhas

Este produto contém pilhas substituíveis.

- ▶ Elimine as pilhas usadas de acordo com as instruções no presente manual.
- ▶ Se o compartimento das pilhas já não fechar de forma segura, não utilize mais o produto.
- ▶ As pilhas não devem estar ao alcance de crianças. Certifique-se de que as pilhas são mantidas afastadas das crianças.

Se as pilhas forem ingeridas, tal pode provocar queimaduras internas graves ou mesmo a morte num espaço de 2 horas.

- ▶ Procure imediatamente assistência médica.

1.1.6 Guardar os documentos

- ▶ Conserve este manual bem como todos os documentos a serem respeitados para utilização posterior.

1.2 --

Segurança/disposições

1.2.1 Utilização adequada

Uma utilização incorreta ou indevida pode resultar em danos no produto e noutros bens materiais.

O produto tem de ser exclusivamente utilizado para comandar os aparelhos de ventilação doméstica VAR 60/2 D ou VAR 60/2 DW.

- a observação das instruções para a instalação, manutenção e serviço do produto, bem como de todos os outros componentes da instalação
- a instalação e montagem de acordo com a licença do sistema e do aparelho
- o cumprimento de todas as condições de inspeção e ma-

nutenção contidas nos manuais.

Uma outra utilização que não a descrita no presente manual ou uma utilização que vá para além do que é aqui descrito é considerada incorreta. Do mesmo modo, qualquer utilização com fins diretamente comerciais e industriais é considerada incorreta.

Atenção!

Está proibida qualquer utilização indevida.

1.2.2 Perigo devido a qualificação insuficiente

Os trabalhos seguintes só podem ser realizados por técnicos especializados que possuam qualificação suficiente para o efeito:

- Montagem
 - Desmontagem
 - Instalação
 - Colocação em funcionamento
 - Inspeção e manutenção
 - Reparação
 - Colocação fora de serviço
- Proceda de acordo com o mais recente estado da técnica.

1.2.3 Risco de danos materiais devido a ferramenta inadequada

- Para apertar ou desapertar uniões roscadas, utilize uma ferramenta adequada.

1.2.4 Perigo de vida devido à inexistência de dispositivos de segurança

Os esquemas contidos neste documento não apresentam todos os dispositivos de segurança que são necessários para uma instalação correta.

- Instale os dispositivos de segurança necessários na instalação.
- Observe as leis, normas e diretivas essenciais nacionais e internacionais.

1.2.5 Risco de danos materiais causados pelo gelo

- Não instale o aparelho em locais onde pode haver formação de gelo.

1.2.6 Disposições (diretivas, leis, normas)

- Respeite as disposições, normas, diretivas, regulamentos e leis nacionais.

2 Notas relativas à documentação

2.1 Atenção aos documentos a serem respeitados

- ▶ É impreterível respeitar todos os manuais de instruções e instalação que são fornecidos juntamente com os componentes da instalação.
- ▶ Respeite as indicações específicas do país em anexo Country Specifics.

2.2 Guardar os documentos

- ▶ Entregue este manual, bem como todos os documentos a serem respeitados, ao utilizador da instalação.

2.3 Validade do manual

Este manual é válido exclusivamente para:

Produto – Número de artigo

VAZ RC/2	0010047343
----------	------------

3 Descrição do produto

3.1 Descrição do produto

O produto é um comando à distância VAZ RC/2 para as unidades de ventilação doméstica descentralizadas VAR 60/2 D e VAR 60/2 DW. O comando à distância comanda um sistema de unidades de ventilação doméstica manualmente ou por meio de diversos modos automáticos.

A distância máxima entre o comando à distância e o líder é de 5 m.

Este comando à distância funciona apenas no líder. Na entrada de uma ordem de comando acende-se um LED branco no líder e soa um sinal acústico.

3.2 Elementos de comando

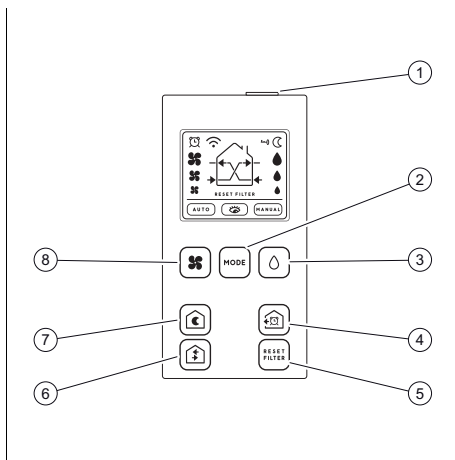

- | | | | |
|---|---|---|--------------------------------|
| 1 | Tecla de desbloqueio | 5 | Reposição do alarme do filtro |
| 2 | Selecionar o modo de funcionamento | 6 | Seleção do modo de fluxo de ar |
| 3 | Seleção do limiar de humidade relativa | 7 | Seleção do modo noturno |
| 4 | Seleção do modo de ventilação intensiva | 8 | Seleção manual da velocidade |

3.3 Indicação

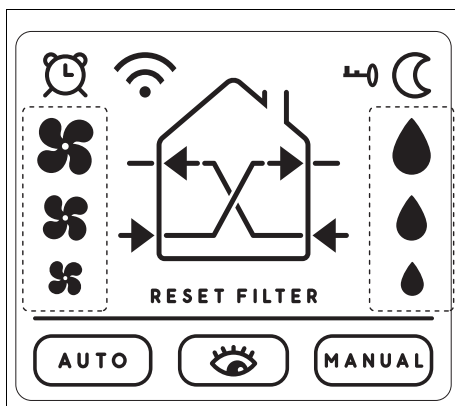

Símbolo	Significado
	Mostrador bloqueado

Símbolo	Significado
	Modo noturno ativado
	Limiar de humidade relativa
	Funcionamento manual ativo
	Modo de monitorização ativado
	Modo automático ativado
RESET FILTER	Confirmação da reposição do alarme do filtro
	Rotações do ventilador
	Modo de ventilação ativa
	Envio de um sinal
	Indicação do modo atual

3.4 Dados na placa de características

Dados na placa de características	Significado
	Ler instruções de uso e instalação!
VAZ RC/2	Designação do produto

3.5 Verificar o material fornecido

- ▶ Verifique se o material fornecido está completo.

Quantidade	Conteúdo
1	Comando à distância
2	Pilhas CR2032 3V
1	Manual de instruções

3.6 Símbolo CE



O símbolo CE indica que, de acordo com a declaração de conformidade, os produtos cumprem o disposto pelas diretivas em vigor.

A declaração de conformidade pode ser consultada no fabricante.

3.7 Função

3.7.1 Desbloquear o comando à distância



Indicação

O comando à distância comuta para o modo de bloqueado após 60 segundos de inatividade.

Em seguida surge o símbolo no mostrador.

- ▶ Prima a tecla na parte superior do comando à distância para o desbloquear.

4 -- Instalar o suporte do comando à distância

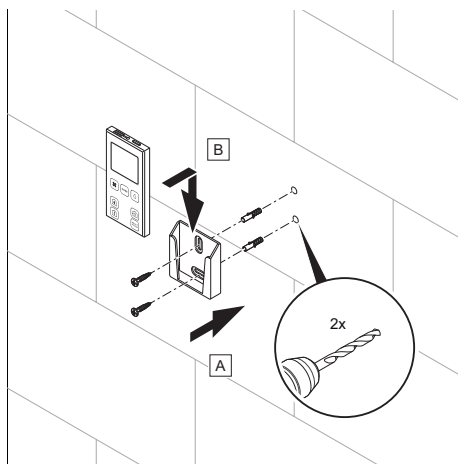

- ▶ Siga as instruções, tal como representado na figura.

5 Conservação e manutenção

5.1 Manutenção

O produto não precisa de ser sujeito a uma manutenção especial.

5.2 Trocar as pilhas

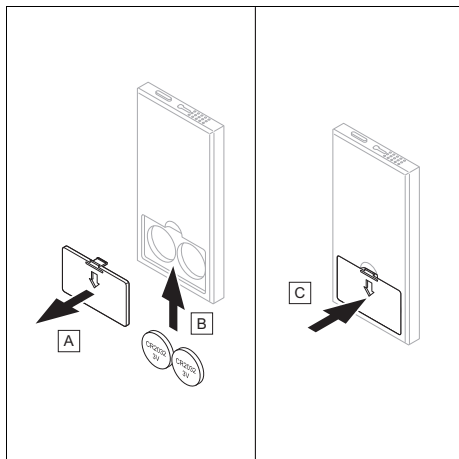

1. Troque as pilhas quando o líder já não reagir ao comando à distância.
2. Retire as pilhas antigas do comando à distância, conforme ilustrado na figura.
3. Elimine as pilhas antigas. (→ Página 83)
4. Coloque pilhas novas do tipo CR2032 (3 V).

5.3 Conservar o produto

- ▶ Limpe a envolvente com um pano húmido e um pouco de sabão isento de solventes.
- ▶ Não utilize sprays, produtos abrasivos, detergentes, produtos de limpeza com solventes ou cloro.

6 Eliminação de falhas

Ver o capítulo para a eliminação de falhas nas instruções de uso do aparelho de ventilação doméstica.

7 -- Colocação fora de serviço do produto

7.1 Colocar o aparelho temporariamente fora de funcionamento

1. Retire a parte de trás do comando à distância.
2. Retire as pilhas antigas.
3. Coloque novamente a parte de trás do comando à distância.

7.2 Substituir o produto

1. Troque o comando à distância.
2. Coloque o comando à distância novo em serviço. (→ Página 83)

8 Reciclagem e eliminação das pilhas/baterias

Eliminar as pilhas/baterias



■ Se o produto incluir pilhas/baterias que estejam identificadas com este símbolo:

- ▶ Neste caso, entregue as pilhas/baterias num centro de recolha para este fim.
 - ◁ **Requisito:** as pilhas/baterias podem ser retiradas do produto sem se destruírem. Caso contrário, as pilhas/baterias serão eliminadas juntamente com o produto.
- ▶ Segundo as disposições legais, a devolução de pilhas usadas é obrigatória, pois as pilhas/baterias podem conter substâncias prejudiciais para a saúde e para o ambiente.

Validade: Croácia

Para informações sobre a legislação relativa à gestão sustentável dos resíduos e a diretiva relativa aos resíduos de equipamentos elétricos e eletrônicos consulte o site da Vaillant www.vaillant.hr.

Validade: França

Eliminar as pilhas/baterias



- ▶ Elimine corretamente o produto, os respetivos acessórios e pilhas/baterias.
- ▶ Respeite todas as normas relevantes.

9 -- Reciclagem e eliminação





9.1 Reciclagem e eliminação

Eliminar a embalagem

- ▶ Elimine a embalagem corretamente.
- ▶ Respeite todas as normas relevantes.

Instrucțiuni de operare și instalare

Cuprins

1	Securitate	86
1.1	Instrucțiuni generale de siguranță.....	86
1.2	 -- Securitate/Prevederi	87
2	Indicații privind documentația	89
2.1	Respectarea documentației conexe	89
2.2	Păstrarea documentației.....	89
2.3	Valabilitatea instrucțiunilor.....	89
3	Descrierea aparatului	89
3.1	Descrierea aparatului.....	89
3.2	Elemente de control.....	89
3.3	Afișaj.....	89
3.4	Datele de pe plăcuța de timbru	90
3.5	Verificarea setului de livrare	90
3.6	Caracteristica CE.....	90
3.7	Funcție	90
4	 -- Instalarea suportului pentru telecomandă	90
5	Îngrijirea și întreținerea	91
5.1	Întreținerea.....	91
5.2	Înlocuire baterii	91
5.3	Îngrijirea aparatului	91
6	Remediarea defecțiunilor	91
7	 -- Dezafectarea produsului	91
7.1	Scoaterea temporară din funcțiune a produsului.....	91
7.2	Înlocuirea produsului.....	91
8	Reciclarea și eliminarea bateriilor/acumulatorilor	91
9	 -- Reciclarea și eliminarea	92
9.1	Reciclarea și salubritatea.....	92

1 Securitate

1.1 Instrucțiuni generale de siguranță

1.1.1 Utilizarea conform destinației

La utilizare improprie sau neconformă cu destinația pot rezulta deteriorări ale produsului și alte pagube materiale.

Produsul trebuie utilizat exclusiv pentru comanda unităților de ventilație a locuinței VAR 60/2 D, respectiv VAR 60/2 DW.

Utilizarea corespunzătoare conține:

- observarea instrucțiunilor de utilizare alăturate ale produsului, cât și ale tuturor componentelor instalației
- respectarea tuturor condițiilor de inspecție și întreținere prezentate în instrucțiuni.

O altă utilizare decât cea descrisă în instrucțiunile prezente sau o utilizare care o depășește pe cea descrisă aici este neconformă cu destinația. Neconformă cu destinația este și orice utilizare comercială și industrială directă.

Atenție!

Este interzisă orice utilizare ce nu este conformă cu destinația.

1.1.2 Pericol de comandă eronată

Prin comanda eronată puteți să vă puneți în pericol pe dumneavoastră și pe cei din jur și să provocați pagube materiale.

- ▶ Citiți cu atenție instrucțiunile prezente și toate documentele complementare, în special capitolul "Securitatea" și indicațiile de atenționare.
- ▶ În calitate de utilizator, executați numai activitățile care sunt menționate în aceste instrucțiuni și care nu sunt marcate cu simbolul .

1.1.3 Pericol de pagube materiale cauzate de acid

- ▶ Scoateți bateriile epuizate din aparat și eliminați-le în mod corespunzător.
- ▶ Scoateți bateriile dacă aparatul urmează să nu fie utilizat pentru o perioadă îndelungată de timp.

1.1.4 Baterii

- ▶ Țineți cont de tipul de baterii, conform specificațiilor din cadrul acestor instrucțiuni, consultați capitolul „Plăcuța de timbru”.
- ▶ Scoateți bateriile și introduceți-le pe cele noi conform descrierii din cadrul acestor instrucțiuni, consultați capitolul „Înlocuirea bateriilor”.

- ▶ Nu reîncărcați bateriile nereîncărcabile.
- ▶ Scoateți bateriile reîncărcabile din produs înainte de a le reîncărca.
- ▶ Nu combinați baterii de tipuri diferite.
- ▶ Nu combinați baterii noi și baterii deja utilizate.
- ▶ Introduceți bateriile cu polaritatea corectă.
- ▶ Scoateți din produs bateriile descărcate și eliminați-le în mod ecologic.
- ▶ Scoateți bateriile dacă aparatul urmează să nu fie utilizat pentru o perioadă îndelungată de timp și/sau eliminați-le.
- ▶ Nu scurtcircuitați contactele de legătură din compartimentul pentru baterii al aparatului.

1.1.5 Pericol de moarte în cazul ingerării bateriilor

Produsul conține baterii înlocuibile.

- ▶ Eliminați în mod ecologic bateriile uzate, conform specificațiilor din aceste instrucțiuni.
- ▶ Dacă compartimentul pentru baterii nu se mai închide în siguranță, încetați utilizarea produsului.
- ▶ Bateriile nu trebuie lăsate la îndemâna copiilor. Asigurați-vă că copiii nu au acces la baterii.

În cazul ingerării bateriilor, acestea pot provoca în decurs de 2 ore leziuni interne grave sau deces.

- ▶ În astfel de cazuri, solicitați imediat asistență medicală.

1.1.6 Păstrarea documentației

- ▶ Păstrați atât aceste instrucțiuni, cât și toate documentațiile conexe pentru utilizare viitoare.

1.2 -- Securitate/Prevederi

1.2.1 Utilizarea conform destinației

La utilizare improprie sau neconformă cu destinația pot rezulta deteriorări ale produsului și alte pagube materiale.

Produsul trebuie utilizat exclusiv pentru comanda unităților de ventilație a locuinței VAR 60/2 D, respectiv VAR 60/2 DW.

- respectarea instrucțiunilor de exploatare, instalare și întreținere alăturate ale produsului, cât și ale altor componente ale instalației
- instalarea și asamblarea corespunzător aprobării produsului și sistemului
- respectarea tuturor condițiilor de inspecție și întreținere prezentate în instrucțiuni.

O altă utilizare decât cea descrisă în instrucțiunile prezente sau o utilizare care o depășește pe cea descrisă aici este neconformă cu destinația. Neconformă cu destinația este și orice utilizare comercială și industrială directă.

Atenție!

Este interzisă orice utilizare ce nu este conformă cu destinația.

1.2.2 Pericol cauzat de calificarea insuficientă

Următoarele lucrări trebuie efectuate doar de o persoană competentă, care este suficient de calificată:

- Asamblare
 - Demontare
 - Instalarea
 - Punerea în funcțiune
 - Inspecția și întreținerea
 - Reparație
 - Scoaterea din funcțiune
- ▶ Procedați conform tehnologiei de ultimă oră.

1.2.3 Pericol de pagube materiale prin unelte neadecvate

- ▶ Pentru a strânge sau desface îmbinările filetate, utilizați instrumente profesionale.

1.2.4 Pericol de moarte cauzat de lipsa dispozitivelor de siguranță

Schemele conținute în acest document nu prezintă toate dispozitivele de siguranță necesare pentru o instalare profesională.

- ▶ Instalați dispozitivele de siguranță necesare în instalație.
- ▶ Respectați legile, normele și directivele naționale și internaționale valabile.

1.2.5 Pericol de pagube materiale cauzate de îngheț

- ▶ Nu instalați produsul în încăperi cu pericol de îngheț.

1.2.6 Prescripții (directive, legi, norme)

- ▶ Respectați prescripțiile, normele, directivele, reglementările și legile naționale.

2 Indicații privind documentația

2.1 Respectarea documentației conexe

- ▶ Respectați obligatoriu toate instrucțiunile de exploatare și instalare alăturate componentelor instalației.
- ▶ Respectați indicațiile specifice țării dumneavoastră, disponibile în anexă Country Specifics.

2.2 Păstrarea documentației

- ▶ Predați atât aceste instrucțiuni, cât și toate documentațiile conexe utilizatorului instalației.

2.3 Valabilitatea instrucțiunilor

Aceste instrucțiuni sunt valabile exclusiv pentru:

Produs - număr articol

VAZ RC/2

0010047343

3 Descrierea aparatului

3.1 Descrierea aparatului

Produsul este o telecomandă VAZ RC/2 pentru acționarea unităților descentralizate de ventilator din locuință VAR 60/2 D și VAR 60/2 DW. Telecomanda acționează un sistem de unități de ventilație din locuință în mod manual sau prin intermediul diverselor moduri automate.

Distanța maximă dintre telecomandă și unitatea principală este de 5 m.

Această telecomandă funcționează numai la unitatea principală. La efectuarea unei comenzi de control, pe unitatea principală se aprinde un LED alb și este emis un semnal acustic.

3.2 Elemente de control

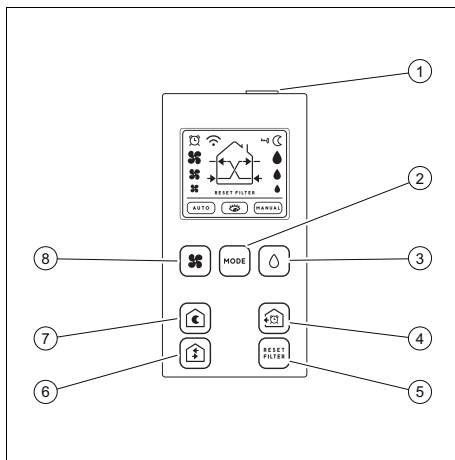





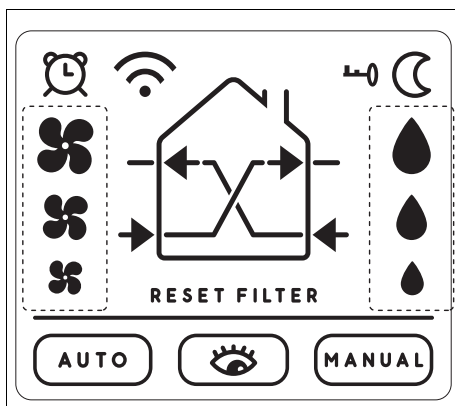



- | | | | |
|---|--|---|--------------------------------------|
| 1 | Tastă de deblocare | 5 | Resetarea alarmei privind filtrul |
| 2 | Alegerea modului de funcționare | 6 | Selectarea modului curentului de aer |
| 3 | Selectarea pragului de umiditate relativă | 7 | Selectarea modului de noapte |
| 4 | Selectarea modului de ventilație intensivă | 8 | Selectarea manuală a vitezei |

3.3 Afișaj



Simbol	Semnificație
	Display blocat
	Mod de noapte activat

Simbol	Semnificație
	Prag de umiditate relativă
	Mod manual activ
	Mod de monitorizare activat
	Regim automat activat
RESET FILTER	Confirmarea resetării alarmei privind filtrul
	Turația ventilatorului
	Mod de ventilație intensivă
	Transmisia unui semnal
	Afișarea modului actual

3.4 Datele de pe plăcuța de timbru

Datele de pe plăcuța de timbru	Semnificație
	Citiți instrucțiunile de operare și instalare!
VAZ RC/2	Denumirea aparatului

3.5 Verificarea setului de livrare

- Verificați caracterul complet al setului de livrare.

Nu-măr	Cuprins
1	Comandă la distanță
2	Baterii CR2032 3V
1	Instrucțiuni de exploatare

3.6 Caracteristica CE



Prin caracteristica CE se certifică faptul că produsele îndeplinesc cerințele de bază ale directivelor în vigoare conform declarației de conformitate.

Declarația de conformitate poate fi consultată la producător.

3.7 Funcție

3.7.1 Deblocarea comenzii la distanță



Indicație

După 60 de secunde de inactivitate, telecomanda comută în modul de blocare.

În acest caz, pe display apare simbolul .

- Pentru a debloca telecomanda, apăsați tasta din partea superioară a acesteia.

4 -- Instalarea suportului pentru telecomandă

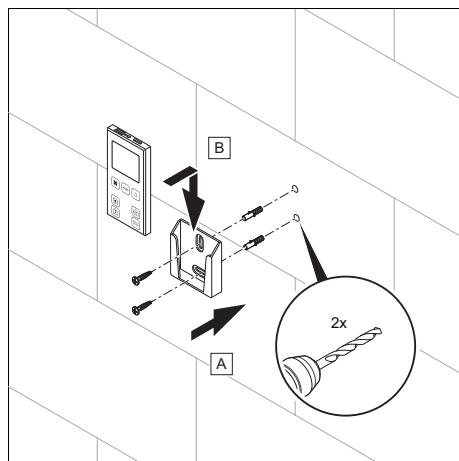

- Urmați instrucțiunile conform reprezentării din figură.

5 Îngrijirea și întreținerea

5.1 Întreținerea

Nu este necesară o întreținere specială a produsului.

5.2 Înlocuire baterii

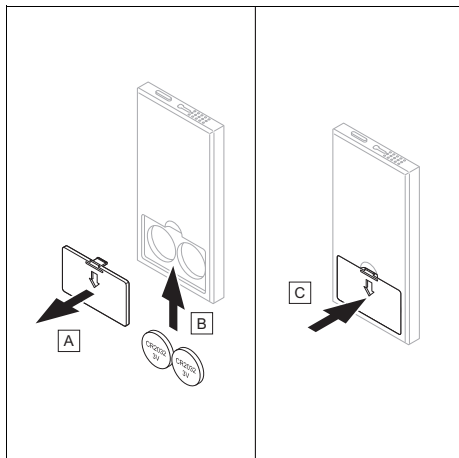

1. Înlocuiți bateriile atunci când unitatea principală nu mai reacționează la comenzile de la telecomandă.
2. Scoateți bateriile uzate din telecomandă conform reprezentării din figură.
3. Eliminați corespunzător bateriile uzate. (→ pagina 91)
4. Introduceți noile baterii de tip CR2032 (3 V).

5.3 Îngrijirea aparatului

- ▶ Curățați carcasa cu o cârpă umedă și puțin săpun fără solvenți.
- ▶ Nu folosiți spray-uri, materiale abrazive, detergenți sau produse de curățare cu solvenți sau clor.

6 Remedierea defecțiunilor

Consultați capitolul privind remedierea defecțiunilor din instrucțiunile de utilizare a unității de ventilație a locuinței.

7 -- Dezafectarea produsului

7.1 Scoaterea temporară din funcțiune a produsului

1. Scoateți partea posterioară a telecomenzii.
2. Scoateți bateriile uzate.
3. Poziționați la loc partea posterioară a telecomenzii.

7.2 Înlocuirea produsului

1. Înlocuiți telecomanda.
2. Puneți în funcțiune noua telecomandă. (→ pagina 91)

8 Reciclarea și eliminarea bateriilor/acumulatorilor

Eliminarea ca deșeu a bateriilor/acumulatorilor



■ Dacă produsul conține baterii marcate cu simbolul acesta:

- ▶ În cazul acesta, predați bateriile/acumulatorile la un centru de colectare pentru baterii/acumulatori.
- ◁ **Condiție necesară:** Bateriile/Acumulatorile pot fi extrase din produs fără a provoca deteriorări. În caz contrar, eliminați bateriile/acumulatorile împreună cu produsul.
- ▶ Conform cerințelor legale, returnarea bateriilor uzate este obligatorie, deoarece bateriile/acumulatorile pot conține substanțe nocive pentru sănătate și mediu.

Valabilitate: Croația

Informații referitoare la Legea privind gestionarea sustenabilă a deșeurilor și la Ordonanța privind aparatele electrice și electronice sunt disponibile pe site-ul web Vaillant www.vaillant.hr.

Valabilitate: Franța

Eliminarea ca deșeu a bateriilor/acumulatorilor



- ▶ Eliminați conform prevederilor produsul, accesoriile acestuia și bateriile/acumulatorii.
- ▶ Urmați toate prescripțiile relevante.

9 -- Reciclarea și eliminarea

9.1 Reciclarea și salubritatea

Salubritatea ambalajului

- ▶ Salubrizați corespunzător ambalajul.
- ▶ Urmați toate prescripțiile relevante.

Návod na obsluhu a inštaláciu

Obsah

1	Bezpečnosť	94
1.1	Všeobecné bezpečnostné upozornenia	94
1.2	 -- Bezpečnosť/predpisy	95
2	Pokyny k dokumentácii	97
2.1	Dodržiavanie súvisiacich podkladov	97
2.2	Uschovanie podkladov.....	97
2.3	Platnosť návodu.....	97
3	Opis výrobku	97
3.1	Opis výrobku.....	97
3.2	Ovládacie prvky	97
3.3	Zobrazenie	97
3.4	Údaje na typovom štítku	98
3.5	Kontrola rozsahu dodávky	98
3.6	Označenie CE.....	98
3.7	Funkcia	98
4	 -- Inštalácia držiaka diaľkového ovládania	98
5	Starostlivosť a údržba	99
5.1	Údržba	99
5.2	Výmena batérie.....	99
5.3	Ošetrovanie výrobku.....	99
6	Odstránenie porúch	99
7	 -- Vyradenie výrobku z prevádzky.....	99
7.1	Dočasné vyradenie výrobku z prevádzky.....	99
7.2	Výmena výrobku	99
8	Recyklácia a likvidácia batérií/akumulátorov	99
9	 -- Recyklácia a likvidácia	100
9.1	Recyklácia a likvidácia.....	100

1 Bezpečnosť

1.1 Všeobecné bezpečnostné upozornenia

1.1.1 Použitie podľa určenia

Pri neodbornom používaní alebo používaní v rozpore s určením môžu vznikáť poškodenia výrobku a iné hmotné škody.

Výrobok sa smie používať výhradne na riadenie bytových vetracích zariadení VAR 60/2 D, resp. VAR 60/2 DW.

Použitie podľa určenia zahŕňa:

- dodržiavanie príslušných návodov na obsluhu výrobku a tiež všetkých ostatných komponentov systému
- dodržiavanie všetkých podmienok inšpekcie a údržby uvedených v návodoch.

Iné použitie, ako použitie opísané v predloženej návode alebo použitie, ktoré presahuje rámec tu opísaného použitia, sa považuje za použitie v rozpore s určením. Za použitie v rozpore s určením sa považuje aj každé bezprostredné komerčné a priemyselné použitie.

Pozor!

Akékoľvek zneužitie je zakázané.

1.1.2 Nebezpečenstvo spôsobené chybnou obsluhou

Chybnou obsluhou môžete ohroziť samých seba a iné osoby a spôsobiť vecné škody.

- ▶ Starostlivo si prečítajte predložený návod a všetky súvisiace platné podklady, najmä kapitolu „Bezpečnosť“ a výstražné upozornenia.
- ▶ Ako prevádzkovateľ vykonávajte iba také činnosti, ktoré sú uvedené v predloženej návode a nie sú označené symbolom .

1.1.3 Riziko vzniku hmotnej škody spôsobenej kyselinou

- ▶ Použitie batérie odstráňte z výrobku a odborne ich zlikvidujte.
- ▶ Batérie odstráňte skôr, ako výrobok uschováte na dlhší čas z dôvodu nepoužívania.

1.1.4 Batérie

- ▶ Všimnite si typ batérie, aký je opísaný v predloženej návode, pozri kapitolu „Typový štítok“.
- ▶ Odstráňte batérie a založte batérie, podľa opisu v predloženej návode, pozri kapitolu „Výmena batérie“.

- ▶ Opätovne nenabíjajte batérie, ktoré nie je možné opätovne nabíjať.
- ▶ Opätovne nabíjateľné batérie vyberte z výrobku, skôr ako ich budete nabíjať.
- ▶ Nekombinujte rôzne typy batérií.
- ▶ Nekombinujte nové a používané batérie.
- ▶ Batérie nasadzte so správnou polaritou.
- ▶ Použité batérie odstráňte z výrobku a odborne ich zlikvidujte.
- ▶ Batérie odstráňte skôr, ako výrobok uschováte na dlhší čas z dôvodu nepoužívania a/alebo skôr ako ho zošrotujete.
- ▶ Prívodné kontakty v priehradke pre batérie výrobku neskratujte.

1.1.5 Nebezpečenstvo ohrozenia života v dôsledku prehltnutia batérií

Tento výrobok obsahuje vymeniteľné batérie.

- ▶ Použité batérie zlikvidujte podľa pokynov v predloženom návode.
- ▶ Ak sa priehradka na batériu nedá bezpečne zatvoriť, výrobok už ďalej nepoužívajte.

- ▶ Batérie nepatria do rúk deťom. Zabezpečte, aby boli batérie mimo dosahu detí.

Po prehltnutí batérií môže do 2 hodín dôjsť k závažným vnútorným popáleninám alebo smrti.

- ▶ Okamžite vyhľadajte lekársku pomoc.

1.1.6 Uschovanie podkladov

- ▶ Tento návod, ako aj všetky súvisiace podklady uschovajte pre ďalšie použitie.

1.2 -- Bezpečnosť/predpisy

1.2.1 Použitie podľa určenia

Pri neodbornom používaní alebo používaní v rozpore s určením môžu vzniknúť poškodenia výrobku a iné hmotné škody.

Výrobok sa smie používať výhradne na riadenie bytových vetracích zariadení VAR 60/2 D, resp. VAR 60/2 DW.

- dodržiavanie priložených návodov na prevádzku, inštaláciu a údržbu výrobku, ako aj všetkých ďalších konštrukčných skupín systému,
- inštaláciu a montáž podľa schválenia výrobku a systému
- dodržiavanie všetkých inšpekčných a údržbových podmienok uvedených v návodoch.

Iné použitie, ako použitie opísané v predloženej návode alebo použitie, ktoré presahuje rámec tu opísaného použitia, sa považuje za použitie v rozpore s určením. Za použitie v rozpore s určením sa považuje aj každé bezprostredné komerčné a priemyselné použitie.

Pozor!

Akékoľvek zneužitie je zakázané.

1.2.2 Nebezpečenstvo v dôsledku nedostatočnej kvalifikácie

Nasledujúce práce smú vykonávať iba servisní pracovníci, ktorí sú dostatočne kvalifikovaní:

- Montáž
 - Demontáž
 - Inštalácia
 - Uvedenie do prevádzky
 - Inšpekcia a údržba
 - Oprava
 - Vyradenie z prevádzky
- Postupujte podľa aktuálneho stavu techniky.

1.2.3 Riziko hmotnej škody spôsobenej nevhodným nástrojom

- Na dot'ahovanie alebo uvoľnenie skrutkových spojov používajte odborné náradie a nástroje.

1.2.4 Nebezpečenstvo ohrozenia života v dôsledku chýbajúcich bezpečnostných zariadení

Schémy obsiahnuté v tomto dokumente nezobrazujú všetky bezpečnostné zariadenia potrebné na odbornú inštaláciu.

- Do systému nainštalujte potrebné bezpečnostné zariadenia.
- Dodržiavajte príslušné národné a medzinárodné zákony, normy a smernice.

1.2.5 Riziko hmotnej škody spôsobenej mrazom

- Výrobok neinštalujte v priestoroch ohrozených mrazom.

1.2.6 Predpisy (smernice, zákony, normy)

- Dodržujte vnútroštátne predpisy, normy, smernice, nariadenia a zákony.

2 Pokyny k dokumentácii

2.1 Dodržiavanie súvisiacich podkladov

- ▶ Bezpodmienečne dodržiavajte všetky návody na obsluhu a inštaláciu, ktoré sú priložené ku komponentom systému.
- ▶ Dodržiavajte upozornenia špecifické pre krajinu uvedené v prílohe Country Specifics.

2.2 Uschovanie podkladov

- ▶ Tento návod, ako aj všetky súvisiace podklady odovzdajte prevádzkovateľovi systému.

2.3 Platnosť návodu

Tento návod platí výlučne pre:

Výrobok – číslo výrobku

VAZ RC/2

0010047343

3 Opis výrobku

3.1 Opis výrobku

Výrobok je diaľkové ovládanie VAZ RC/2 pre decentralizované bytové vetracie jednotky VAR 60/2 D a VAR 60/2 DW. Diaľkové ovládanie riadi systém bytových vetracích jednotiek manuálne alebo pomocou rôznych automatických režimov.

Maximálna vzdialenosť medzi diaľkovým ovládaním a jednotkou Leader je 5 m.

Toto diaľkové ovládanie funguje iba na jednotke Leader. Po prijatí radiaceho príkazu sa na jednotke Leader rozsvieti biela LED a zaznie akustický signál.

3.2 Ovládacie prvky

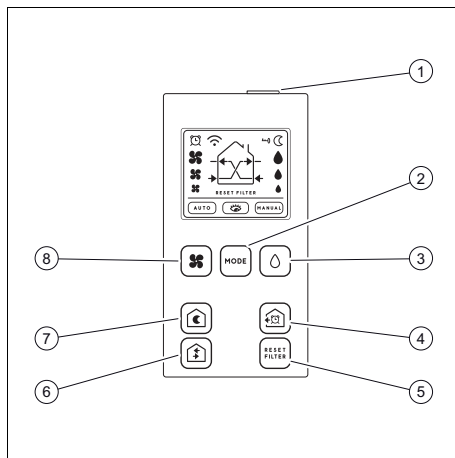

- | | | | |
|---|------------------------------------|---|----------------------------|
| 1 | Odblokovacie tlačidlo | 5 | Zrušenie alarmu filtra |
| 2 | Výber druhu prevádzky | 6 | Výber režimu prúdu vzduchu |
| 3 | Výber relatívneho prahu vlhkosti | 7 | Výber nočného režimu |
| 4 | Výber režimu intenzívneho vetrania | 8 | Manuálny výber rýchlosti |

3.3 Zobrazenie

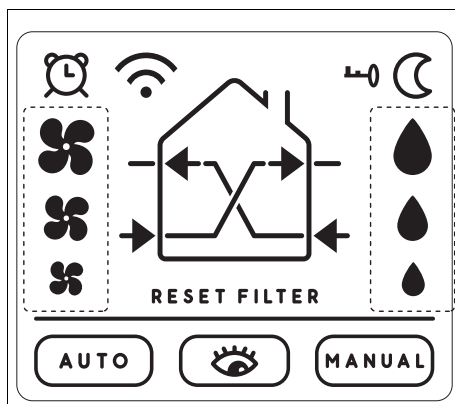

Symbol	Význam
	Displej zablokovaný
	Nočný režim aktivovaný

Symbol	Význam
	Relatívny prah vlhkosti
	Manuálna prevádzka aktívna
	Režim Eco aktivovaný
	Automatika aktivovaná
RESET FILTER	Potvrdenie zrušenia alarmu filtra
	Otáčky ventilátora
	Režim intenzívneho vetrania
	Vysielanie signálu
	Zobrazenie aktuálneho režimu

3.4 Údaje na typovom štítku

Údaje na typovom štítku	Význam
	Prečítajte si návod na obsluhu a inštaláciu!
VAZ RC/2	Označenie výrobku

3.5 Kontrola rozsahu dodávky

- Prekontrolujte úplnosť rozsahu dodávky.

Počet	Obsah
1	Diaľkové ovládanie
2	Batérie CR2032 3V
1	Návod na obsluhu

3.6 Označenie CE



S označením CE sa dokumentuje, že výrobky podľa vyhlásenie o zhode spĺňajú základné požiadavky nasledujúcich smerníc.

Vyhlásenie o zhode si môžete prezrieť u výrobcu.

3.7 Funkcia

3.7.1 Odblokovanie diaľkového ovládania



Upozornenie

Diaľkové ovládanie sa po 60 sekundách nečinnosti prepne do zablokovaného režimu.

Následne sa na displeji objaví symbol .

- Na odblokovanie diaľkového ovládania stlačte tlačidlo na jeho hornej strane.

4 -- Inštalácia držiaka diaľkového ovládania

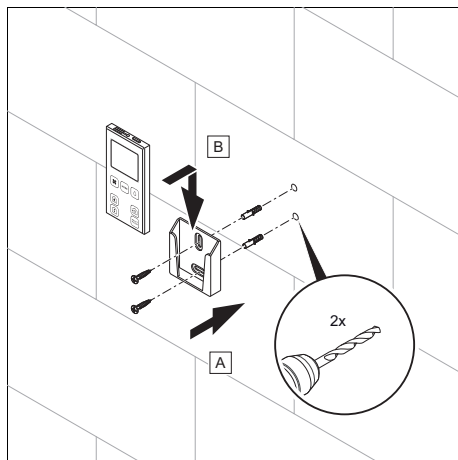

- Postupujte podľa pokynov tak, ako je to znázornené na obrázku.

5 Starostlivosť a údržba

5.1 Údržba

Osobitná údržba výrobku nie je potrebná.

5.2 Výmena batérie

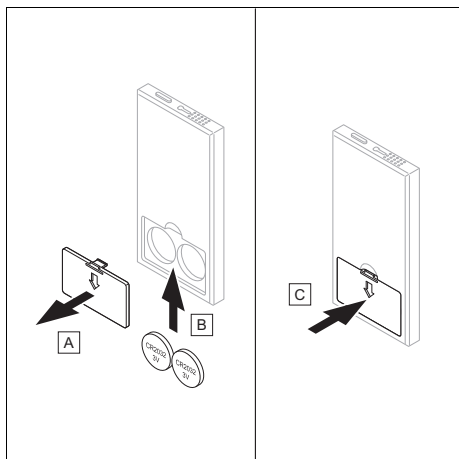

1. Ak už jednotka Leader nereaguje na diaľkové ovládanie, vymeňte batérie.
2. Staré batérie vyberte z diaľkového ovládania tak, ako je znázornené na obrázku.
3. Staré batérie zlikvidujte. (→ strana 99)
4. Vložte nové batérie typu CR2032 (3 V).

5.3 Ošetrovanie výrobku

- ▶ Kryt výrobku očistite pomocou vlhkej handričky a nepatrného množstva mydla bez rozpúšťadiel.
- ▶ Nepoužívajte spreje, prostriedky na drhnutie, prostriedky na preplachovanie, čistiace prostriedky s obsahom rozpúšťadiel a chlóru.

6 Odstránenie porúch

Pozrite kapitolu o odstraňovaní porúch v návode na používanie bytového vetracieho zariadenia.

7 -- Vyradenie výrobku z prevádzky

7.1 Dočasné vyradenie výrobku z prevádzky

1. Odstráňte zadnú stranu diaľkového ovládania.
2. Vyberte staré batérie.
3. Vložte zadnú stranu diaľkového ovládania naspäť.

7.2 Výmena výrobku

1. Vymeňte diaľkové ovládanie.
2. Diaľkové ovládanie uveďte do prevádzky. (→ strana 99)

8 Recyklácia a likvidácia batérií/akumulátorov

Likvidácia batérií/nabíjateľných batérií



■ Ak výrobok obsahuje batérie/nabíjateľné batérie, ktoré sú označené týmto symbolom:

- ▶ Batérie/nabíjateľné batérie v tomto prípade zlikvidujte na zbernom mieste pre batérie/nabíjateľné batérie.
 - ◁ **Požiadavka:** Batérie/nabíjateľné batérie sa dajú z výrobku vybrať bez jeho poškodenia. V opačnom prípade budú batérie/nabíjateľné batérie zlikvidované spolu s výrobkom.
- ▶ Podľa zákonných nariadení je povinné použité batérie odovzdať, pretože batérie/nabíjateľné batérie môžu obsahovať substancie poškodzujúce zdravie a životné prostredie.

Platnosť: Chorvátsko

Upozornenia týkajúce sa Zákona o udržateľnom nakladaní s odpadom a Vyhlášky o odpade z elektrických a elektronických zariadení nájdete na internetovej stránke spoločnosti Vaillant www.vaillant.hr.

Platnosť: Francúzsko

Likvidácia batérií/nabíjateľných batérií



- ▶ Výrobok, jeho príslušenstvo a batérie/nabíjateľné batérie zlikvidujte podľa predpisov.
- ▶ Dodržiavajte všetky relevantné predpisy.

9 -- Recyklácia a likvidácia

9.1 Recyklácia a likvidácia

Likvidácia obalu

- ▶ Obal zlikvidujte podľa predpisov.
- ▶ Dodržiavajte všetky relevantné predpisy.

Navodila za uporabo in namestitvev

Vsebina

1	Varnost	102
1.1	Splošna varnostna navodila.....	102
1.2	 -- Varnost/predpisi	103
2	Napotki k dokumentaciji	105
2.1	Upoštevajte pripadajočo dokumentacijo.....	105
2.2	Shranjevanje dokumentacije.....	105
2.3	Veljavnost navodil.....	105
3	Opis izdelka	105
3.1	Opis izdelka	105
3.2	Upravljalni elementi	105
3.3	Prikaz.....	105
3.4	Podatki na tipski tablici	106
3.5	Preverjanje obsega dobave	106
3.6	Oznaka CE	106
3.7	Delovanje.....	106
4	 -- montaža držala daljinskega upravljalnika	106
5	Nega in vzdrževanje	106
5.1	Vzdrževanje	106
5.2	Menjava baterij	107
5.3	Nega izdelka	107
6	Odpravljanje motenj	107
7	 -- Ustavitev izdelka	107
7.1	Začasna ustavitvev izdelka.....	107
7.2	Zamenjava izdelka.....	107
8	Recikliranje in odstranjevanje baterij/akumulatorskih baterij	107
9	 -- Recikliranje in odstranjevanje	108
9.1	Recikliranje in odstranjevanje	108

1 Varnost

1.1 Splošna varnostna navodila

1.1.1 Namenska uporaba

V primeru nepravilne ali neustrezne uporabe lahko pride do poškodb na izdelku in drugih materialnih sredstvih.

Izdelek je dovoljeno uporabljati izključno za krmiljenje stanovanjskih prezračevalnih naprav VAR 60/2 D oz. VAR 60/2 DW.

Za namensko uporabo je treba:

- upoštevati priložena navodila za uporabo izdelka ter za vse druge komponente sistema
- upoštevati vse pogoje za servisiranje in vzdrževanje, ki so navedeni v navodilih.

Vsaka drugačna uporaba od načinov, ki so opisani v priložnih navodilih, oz. uporaba izven tukaj opisane velja za neustrezno. Vsi drugačni načini uporabe, predvsem v komercialne ali industrijske namene, veljajo za neustrezne.

Pozor!

Vsakršna zloraba je prepovedana.

1.1.2 Nevarnost zaradi nepravilnega upravljanja

Z napačno uporabo lahko ogrozite sebe in druge ter povzročite materialno škodo.

- ▶ Skrbno preberite ta navodila in vso pripadajočo dokumentacijo, še posebej poglavje "Varnost" in opozorila.
- ▶ Kot uporabnik izvajajte le tista opravila, ki so opisana v teh navodilih in niso označena s simbolom .

1.1.3 Možnost materialne škode zaradi kisline

- ▶ Izpraznjene baterije vzemite iz izdelka in jih pravilno odvrzite med odpadke.
- ▶ Pred daljšim obdobjem neuporabe izdelka iz njega odstranite baterije.

1.1.4 Baterije

- ▶ Upoštevajte vrsto baterij, kot je opisano v pričujočih navodilih, glejte poglavje „Tipska tablica“.
- ▶ Odstranite baterije in vstavite baterije, kot je opisano v pričujočih navodilih, glejte poglavje „Zamenjava baterij“.
- ▶ Ne polnite izpraznjenih baterij, ki niso namenjene ponovnemu polnjenju.
- ▶ Preden polnite baterije za polnjenje, jih odstranite iz izdelka.
- ▶ Ne kombinirajte različnih vrst baterij.
- ▶ Ne kombinirajte novih in rabljenih baterij.

- ▶ Vstavite baterije in pri tem pazite na pravilno polariteto.
- ▶ Porabljene baterije odstranite iz izdelka in jih ustrezno zavržite.
- ▶ Pred daljšim obdobjem neuporabe izdelka in/ali preden ga zavržete, iz njega odstranite baterije.
- ▶ Ne sprožite kratkega stika med priključnimi kontakti v predalu za baterije v izdelku.

1.1.5 Smrtna nevarnost, če pogoltnete baterijo

Ta izdelek vsebuje zamenljive baterije.

- ▶ Porabljene baterije odstranite v skladu s temi navodili.
- ▶ Če se predal za baterije ne da več zapreti, nehajte uporabljati izdelek.
- ▶ Otroci se ne smejo igrati z baterijami. Poskrbite, da so baterije shranjene zunaj dosega otrok.

Če pogoltnete baterije, lahko to v 2 urah privede do hudih notranjih opeklin ali smrti.

- ▶ Nemudoma poiščite zdravniško pomoč.

1.1.6 Shranjevanje dokumentacije

- ▶ Shranite ta navodila in vso pripadajočo dokumentacijo, da bodo na razpolago za nadaljnjo uporabo.

1.2 -- Varnost/predpisi

1.2.1 Namenska uporaba

V primeru nepravilne ali neustrezne uporabe lahko pride do poškodb na izdelku in drugih materialnih sredstvih.

Izdelek je dovoljeno uporabljati izključno za krmiljenje stanovaljskih prezračevalnih naprav VAR 60/2 D oz. VAR 60/2 DW.

- upoštevati priložena navodila za uporabo, namestitev in vzdrževanje za izdelke ter za vse druge komponente sistema
- izvesti namestitev in montažo v skladu z odobritvijo izdelka in sistema
- upoštevati vse pogoje za servisiranje in vzdrževanje, ki so navedeni v navodilih.

Vsaka drugačna uporaba od načinov, ki so opisani v priložnih navodilih, oz. uporaba izven tukaj opisane velja za neustrezno. Vsi drugačni načini uporabe, predvsem v komercialne ali industrijske namene, veljajo za neustrezne.

Pozor!

Vsakršna zloraba je prepovedana.

1.2.2 Nevarnost zaradi nezadostne usposobljenosti

Naslednja dela smejo opravljati samo serviserji, ki so ustrezno usposobljeni:

- Montaža
 - Demontaža
 - Priklop
 - Zagon
 - Servis in vzdrževanje
 - Popravilo
 - Ustavitev
- ▶ Postopajte v skladu s sodobnim stanjem tehnologije.

1.2.3 Nevarnost stvarne škode zaradi neustreznega orodja

- ▶ Za privijanje ali odvijanje vijčnih spojev uporabljajte ustrezno orodje.

1.2.4 Življenjska nevarnost zaradi manjkajočih varnostnih naprav

Sheme, ki so prisotne v tem dokumentu, ne prikazujejo vseh varnostnih naprav, ki so potrebne za pravilno namestitev.

- ▶ V sistem namestite potrebne varnostne naprave.
- ▶ Upoštevajte veljavne nacionalne in mednarodne zakone, standarde in direktive.

1.2.5 Možnost materialne škode zaradi zmrzali

- ▶ Izdelek namestite samo v prostorih, ki jih ne ogroža zmrzal.

1.2.6 Predpisi (direktive, zakoni, standardi)

- ▶ Upoštevajte nacionalne predpise, standarde, direktive, uredbe in zakone.

2 Napotki k dokumentaciji

2.1 Upošteвайте pripadajočo dokumentacijo

- ▶ Obvezno upoštevajte vsa navodila za uporabo in namestitvev, ki so priložena komponentam sistema.
- ▶ Upošteвайте navodila v priponki, ki so specifična za posamezno državo Country Specifics.

2.2 Shranjevanje dokumentacije

- ▶ Ta navodila in vso pripadajočo dokumentacijo izročite upravljavcu sistema.

2.3 Veljavnost navodil

Ta navodila veljajo izključno za:

Izdelek – številka artikla

VAZ RC/2	0010047343
----------	------------

3 Opis izdelka

3.1 Opis izdelka

Izdelek je daljinski upravljalnik VAZ RC/2 za decentralne stanovanjske prezračevalne naprave VAR 60/2 D in VAR 60/2 DW. Daljinski upravljalnik ročno ali v eni izmed samodejnih vrst delovanja krmili sistem stanovanjskih prezračevalnih naprav.

Maksimalna razdalja med daljinskim upravljalnikom in nadrejeno napravo znaša 5 m.

Ta daljinski upravljalnik deluje le pri nadrejeni napravi. Ob prejemu krmilnega ukaza zasveti bela lučka LED na nadrejeni napravi in oglasi se zvočni signal.

3.2 Upravljalni elementi

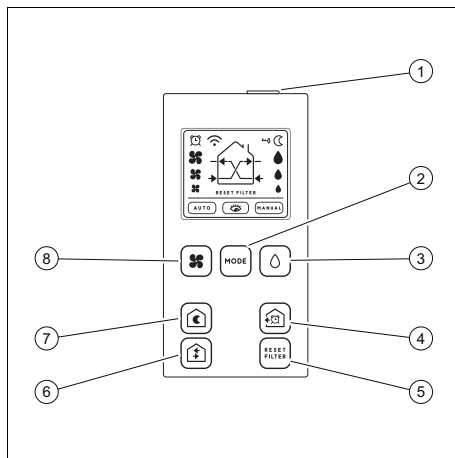





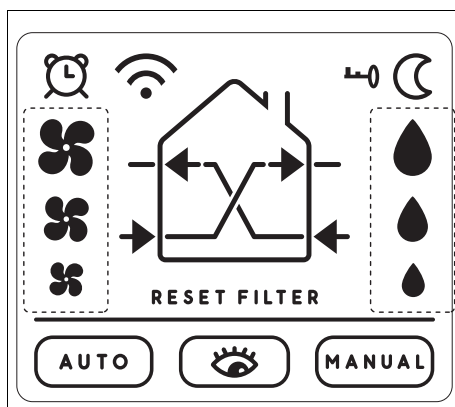

- | | |
|--|-------------------------------|
| 1 Tipka za odklepanje | 5 Ponastavitev alarma filtra |
| 2 Izbira načina delovanja | 6 Izbira načina zračnega toka |
| 3 Izbira praga relativne vlažnosti | 7 Izbira nočnega načina |
| 4 Izbira načina intenzivnega prezračevanja | 8 Ročna izbira hitrosti |

3.3 Prikaz



Simbol	Pomen
	Zaklenjen zaslon
	Nočni način aktiviran
	Prag relativne vlažnosti

Simbol	Pomen
	Vklopljeno ročno delovanje
	Nadzorni način aktiviran
	Samodejno delovanje aktivirano
RESET FILTER	Potrditev ponastavitve alarma filtra
	Število vrtljajev ventilatorja
	Način intenzivnega prezračevanja
	Oddajanje signala
	Prikaz trenutnega načina

3.4 Podatki na tipski tablici

Podatki na tipski tablici	Pomen
	Preberite navodila za uporabo in namestitvev!
VAZ RC/2	Oznaka izdelka

3.5 Preverjanje obsega dobave

- Preverite, ali je obseg dobave popoln.

Šte- vilo	Vsebina
1	Daljinski upr.
2	Baterije CR2032 3V
1	Navodila za uporabo

3.6 Oznaka CE



Oznaka CE potrjuje, da izdelki izpolnjujejo osnovne zahteve veljavnih direktiv v skladu z izjavo o skladnosti.

Izjavo o skladnosti si lahko ogledate pri proizvajalcu.

3.7 Delovanje

3.7.1 Odklep daljinskega upravljalnika



Navodilo

Daljinski upravljalnik se po 60 sekundah nedejavnosti zaklene.

Nato se na zaslonu prikaže simbol .

- Pritisnite tipko na zgornji strani daljinskega upravljalnika, da ga odklenete.

4 -- montaža držala daljinskega upravljalnika

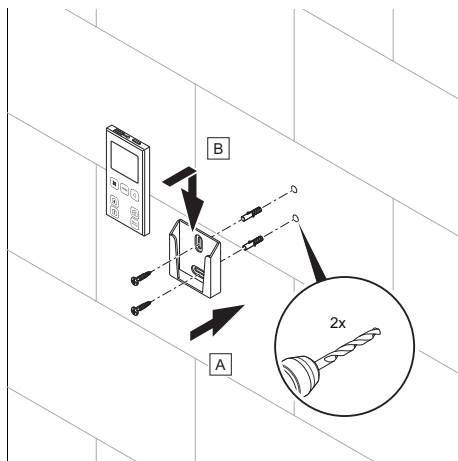

- Sledite navodilom, kot je prikazano na sliki.

5 Nega in vzdrževanje

5.1 Vzdrževanje

Posebno vzdrževanje izdelka ni potrebno.

5.2 Menjava baterij

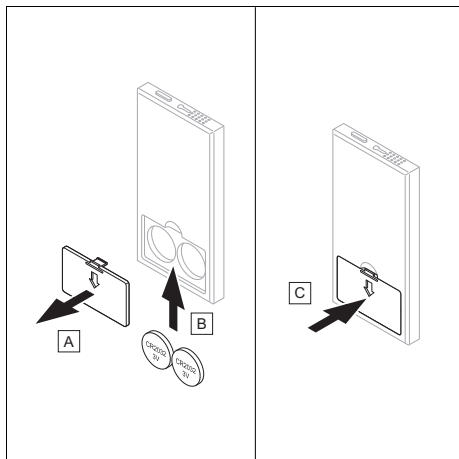

1. Zamenjajte baterije, če se nadrejena naprava ne odziva več na daljinski upravljalnik.
2. Izrabljene baterije odstranite iz daljinskega upravljalnika, kot je prikazano na sliki.
3. Izrabljene baterije zavržite.
(→ stran 107)
4. Vstavite nove baterije tipa CR2032 (3 V).

5.3 Nega izdelka

- ▶ Oblogo čistite z vlažno krpo in nekaj mila brez topila.
- ▶ Ne uporabljajte razpršil, abrazivnih čistilnih sredstev, sredstev za pomivanje oz. čistil, ki vsebujejo topila ali klor.

6 Odpravljanje motenj

Glejte poglavje o odpravljanju motenj v navodilih za uporabo stanovanjske prezračevalne naprave.

7 -- Ustavitev izdelka

7.1 Začasna ustavitev izdelka

1. Odstranite hrbtno stran daljinskega upravljalnika.
2. Odstranite izrabljene baterije.
3. Znova namestite hrbtno stran daljinskega upravljalnika.

7.2 Zamenjava izdelka

1. Zamenjajte daljinski upravljalnik.
2. Zaženite nov daljinski upravljalnik.
(→ stran 107)

8 Recikliranje in odstranjevanje baterij/akumulatorskih baterij

Odstranjevanje baterij/akumulatorskih baterij



■ Če izdelek vsebuje baterije/akumulatorske baterije, ki so označene s tem znakom:

- ▶ V tem primeru baterije/akumulatorske baterije oddajte na zbirnem mestu za baterije/akumulatorske baterije.
 - ◁ **Pogoj:** Baterije/akumulatorske baterije je mogoče odstraniti iz izdelka brez uničenja. V nasprotnem primeru se baterije/akumulatorske baterije odstranijo skupaj z izdelkom.
- ▶ V skladu z zakonskimi predpisi je vrátilo rabljenih baterij obvezno, ker baterije/akumulatorske baterije lahko vsebujejo zdravju in okolju škodljive snovi.

Veljavnost: Hrvaška

Napotki v zvezi z zakonom o trajnostnem ravnanju z odpadki in uredbi o starih električnih in elektronskih napravah so na voljo na spletni strani podjetja Vaillant www.vaillant.hr.

Veljavnost: Francija

Odstranjevanje baterij/akumulatorskih baterij



- ▶ Poskrbite za pravilno odstranjevanje izdelka, opreme in baterij/akumulatorja.
- ▶ Upoštevajte vse ustrezne predpise.

9 -- Recikliranje in odstranjevanje





9.1 Recikliranje in odstranjevanje

Odstranjevanje embalaže

- ▶ Poskrbite za pravilno odstranitev embalaže.
- ▶ Upoštevajte vse ustrezne predpise.

Manuali i përdorimit dhe instalimit

Përmbajtja

1	Siguria.....	110
1.1	Udhëzime të përgjithshme për sigurinë	110
1.2	 -- Rregulloret e sigurisë	111
2	Udhëzime për dokumentacionin.....	113
2.1	Ndiqni dokumentet përkatëse	113
2.2	Ruani dokumentet.....	113
2.3	Vlefshmëria e manualit	113
3	Përshkrimi i produktit	113
3.1	Përshkrimi i produktit	113
3.2	Elementet shërbyese	113
3.3	Treguesi.....	113
3.4	Të dhënat në etiketën e parametrave të tipit.....	114
3.5	Kontrolloni përmbajtjen e ambalazhit	114
3.6	Shenja-CE	114
3.7	Funksioni	114
4	 -- Instaloni mbajtësin e telekomandës.....	114
5	Kujdesi dhe mirëmbajtja.....	115
5.1	Mirëmbajtja	115
5.2	Ndërroni bateritë.....	115
5.3	Përkujdesja ndaj produktit	115
6	Zgjidhja e defektit.....	115
7	 -- Nxjerrja jashtë pune e produktit	115
7.1	Nxirreni produktin përkohësisht jashtë pune.....	115
7.2	Ndërroni produktin	115
8	Riciklimi dhe hedhja e baterive/karikuesit.....	115
9	 -- Riciklimi dhe hedhja	116
9.1	Riciklimi dhe hedhja.....	116

1 Siguria

1.1 Udhëzime të përgjithshme për sigurinë

1.1.1 Përdorimi i parashikuar

Përdorimi joprofesional ose jo sipas rregullave, mund të shkaktojë ndikime negative në produkt dhe dëme të tjera materiale.

Ky produkt duhet të përdoret vetëm për komandimin e pajisjeve të ajrimit të banesës VAR 60/2 D ose VAR 60/2 DW.

Përdorimi i parashikuar përfshin:

- ndjekjen e udhëzimeve bashkëngjitur të përdorimit të produktit dhe të gjithë komponentëve të tjerë të impiantit
- respektimi i gjithë kushteve të inspektimeve dhe të mirëmbajtjes siç përshkruhet në manual.

Një përdorim ndryshe nga ai i përshkruar në manualin bashkëngjitur ose një përdorim që shkon përtej atij që përshkruhet këtu, konsiderohet si përdorim jo sipas parashikimit. Përdorim jo sipas parashikimit është gjithashtu çdo përdorim tregtar dhe industrial.

Kujdes!

Çdo përdorim abuziv është i ndaluar.

1.1.2 Rrezik nga keqkomandimi

Përmes keqkomandimit mund të rrezikoni veten tuaj dhe të tjerët si dhe të shkaktoni dëme materiale.

- ▶ Lexoni me kujdes udhëzuesin përkatës dhe dokumentet bashkëngjitur veçanërisht kapitullin "Siguria" dhe paralajmërimet.
- ▶ Si përdorues, ndërmerrni vetëm veprimet, për të cilat ju udhëzon ky udhëzues dhe që nuk janë të shënuara me simbolin .

1.1.3 Rrezik i një dëmi material nga acidi

- ▶ Nxirrni nga produkti bateritë e konsumuara dhe mënjanojini ato siç duhet.
- ▶ Hiqini bateritë përpara se lini pa përdorur produktin për një kohë të gjatë.

1.1.4 Bateritë

- ▶ Respektoni tipin e baterisë, siç përshkruhet në udhëzuesin bashkëngjitur, shihni kapitullin "Etiketa e tipit".
- ▶ Hiqini dhe vendosini bateritë siç përshkruhet në udhëzuesin bashkëngjitur,

shihni kapitullin "Zëvendësimi i baterive".

- ▶ Mos i karikoni më bateritë e parikarikueshme.
- ▶ Hiqini nga produkti bateritë e parikarikueshme, përpara se të karikohen.
- ▶ Mos i kombinoni tipet e ndryshëm të baterive.
- ▶ Mos i kombinoni bateritë e reja me të përdorura.
- ▶ Vendosini bateritë sipas poleve të sakta.
- ▶ Nxirrni nga produkti bateritë e konsumuara dhe mënjanojini ato siç duhet.
- ▶ Hiqini bateritë përpara se ta lini produktin pa përdorur për një kohë të gjatë dhe/ose ta dërgoni atë për skrap.
- ▶ Mos bëni lidhje të shkurtër në lidhjet e kontaktit në kutinë e baterisë.

1.1.5 Rrezik për jetën nga gëlltija e baterive

Ky produkt përmban bateri të zëvendësueshme.

- ▶ Bateritë e konsumuara hidhini sipas udhëzimeve në këtë udhëzues.
- ▶ Nëse foleja e baterive nuk mbyllet më në mënyrë të sigurt, mos e përdorni më produktin.
- ▶ Bateritë nuk duhet të preken nga fëmijët. Sigurohuni që

bateritë të mbahen larg fëmijëve.

Nëse gëlltiten bateritë, brenda 2 orësh shkaktojnë djegie të rënda të brendshme ose çojnë deri në vdekje.

- ▶ Kërkoni menjëherë ndihmë mjekësore.

1.1.6 Ruani dokumentet

- ▶ Ruajeni këtë manual si dhe dokumentet bashkëngjitur për përdorimin e ardhshëm.

1.2 -- Rregulloret e sigurisë

1.2.1 Përdorimi i parashikuar

Përdorimi joprofesional ose jo sipas rregullave, mund të shkaktojë ndikime negative në produkt dhe dëme të tjera materiale.

Ky produkt duhet të përdoret vetëm për komandimin e pajisjeve të ajrimit të banesës VAR 60/2 D ose VAR 60/2 DW.

- ndjekjen e udhëzimeve bashkëngjitur të përdorimit, instalimit dhe mirëmbajtjes së produktit dhe të gjithë komponentëve të tjerë të impiantit
- instalimi dhe montimi sipas produktit dhe mundësisë së sistemit
- respektimi i gjithë kushteve të inspektimeve dhe të

mirëmbajtjes siç përshkruhet në manual.

Një përdorim ndryshe nga ai i përshkruar në manualin bashkëngjitur ose një përdorim që shkon përtej atij që përshkruhet këtu, konsiderohet si përdorim jo sipas parashikimit. Përdorim jo sipas parashikimit është gjithashtu çdo përdorim tregtar dhe industrial.

Kujdes!

Çdo përdorim abuziv është i ndaluar.

1.2.2 Rrezik nga kushtet e pamjaftueshme

Punimet e mëposhtme duhet të kryhen vetëm nga teknikët profesionistë, të specializuar për këtë:

- Montimi
- Çmontimi
- Instalimi
- Vënia në punë
- Inspektimi dhe mirëmbajtja
- Riparimet
- Nxjerrja jashtë pune
- ▶ Veproni sipas gjendjes aktuale teknike.

1.2.3 Rrezik i një dëmi material si pasojë e përdorimit të veglave të papërshtatshme

- ▶ Për të shtrënguar ose liruar lidhjet e vidave, përdorni veglën e duhur.

1.2.4 Rrezik për jetë nga mungesa e mekanizmave të sigurisë

Skemat që përmban ky dokument nuk i tregojnë të gjithë mekanizmat e sigurisë që nevojiten për instalimin e duhur.

- ▶ Instaloni në pajisje mekanizmat e nevojshëm të sigurisë.
- ▶ Respektoni ligjet, normat dhe direktivat kombëtare e ndërkombëtare në fuqi.

1.2.5 Rrezik i një dëmi material nga ngrica

- ▶ Instalojeni produktin vetëm në ambiente jo të rrezikuara nga ngrica.

1.2.6 Rregullore (direktiva, ligje, norma)

- ▶ Respektoni rregulloret, normat, direktivat, aktet dhe ligjet kombëtare.

2 Udhëzime për dokumentacionin

2.1 Ndiqni dokumentet përkatëse

- ▶ Ndiqni patjetër të gjithë udhëzimet e përdorimit dhe instalimit, komponentët e impiantit janë bashkëngjitur.
- ▶ Ndiqni udhëzimet specifike sipas vendit në shtojcë Country Specifics.

2.2 Ruani dokumentet

- ▶ Dorëzohani këtë manual si dhe gjithë dokumentet e aplikueshëm përdoruesit të impiantit.

2.3 Vlefshmëria e manualit

Ky manual vlen vetëm për:

Produkti - numri i artikullit

VAZ RC/2	0010047343
----------	------------

3 Përshkrimi i produktit

3.1 Përshkrimi i produktit

Produkti është një telekomandë VAZ RC/2 për pajisjet e decentralizuara të ajrimit të banesës VAR 60/2 D dhe VAR 60/2 DW. Paneli i komandimit komandon një sistem njësisish të vetme ajrimi të banesës manualisht ose përmes modaliteteve të ndryshme automatike.

Distanca maksimale midis telekomandës dhe njësisë kryesore është 5 m.

Kjo telekomandë funksionon vetëm në njësinë kryesore. Me vendosjen e një urdhëri komandimi ndizet një dtië LED e bardhë në njësinë kryesore dhe dëgjohet një sinjal akustik.

3.2 Elementet shërbyese

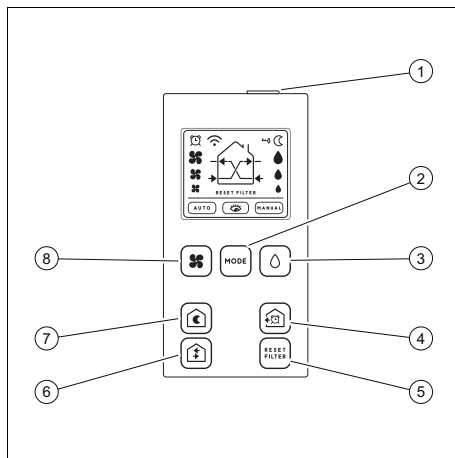

- | | |
|--|---|
| 1 Butoni bllokues | 5 Rivendosja e alarmit të filtrit |
| 2 Zgjidhni llojin e procesit | 6 Zgjedhja e modalitetit të rrymës së ajrit |
| 3 Zgjedhja e pragut të lagështisë relative | 7 Zgjedhja e modalitetit të natës |
| 4 Zgjedhja e modalitetit të ajrimit intensiv | 8 Zgjedhja manuale e shpejtësisë |

3.3 Treguesi

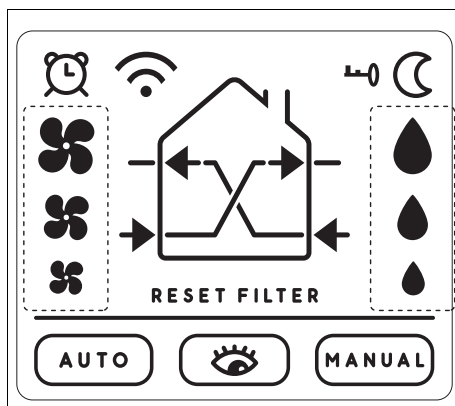

Simboli	Domethënia
	Ekrani është i kyçur

Simboli	Domethënia
	Modaliteti i natës i aktivizuar
	Pragu i lagështisë relative
	Funksioni i bojjerit aktiv
	Modaliteti i monitorimit i aktivizuar
	Modaliteti automatik i aktivizuar
RESET FILTER	Konfirmimi i rivendosjes së alarmit të filtrit
	Numri i rrotullimit të ventilatorit
	Modaliteti i ajrimit intensiv
	Dërgimi i një sinjali
	Treguesi i modalitetit aktual

3.4 Të dhënat në etiketën e parametrave të tipit

Të dhënat në etiketën e parametrave të tipit	Domethënia
	Lexoni manualin e përdorimit dhe instalimit!
VAZ RC/2	Emërtimi i produktit

3.5 Kontrolloni përmbajtjen e ambalazhit

- Kontrolloni përmbajtjen e ambalazhit nëse është i plotë.

Numri	Përmbajtja
1	Telekomanda
2	Bateritë CR2032 3V
1	Manuali i përdorimit

3.6 Shenja-CE



Me shenjën-CE dokumentohet se produktet përmbushin kriteret bazë të gjitha direktivave në fuqi sipas Deklaratës së Konformitetit.

Deklarata e konformitetit mund të miratohet nga prodhuesi.

3.7 Funksioni

3.7.1 Bllokimi i telekomandës



Udhëzim

Telekomandimi kalon në modalitet të bllokuar pas 60 sekondash joaktiviteti.

Kështu shfaqet në ekran simboli .

- Shtypni butonin në pjesën e sipërme të telekomandës, për ta zhblokuar.

4 -- Instaloni mbajtësin e telekomandës

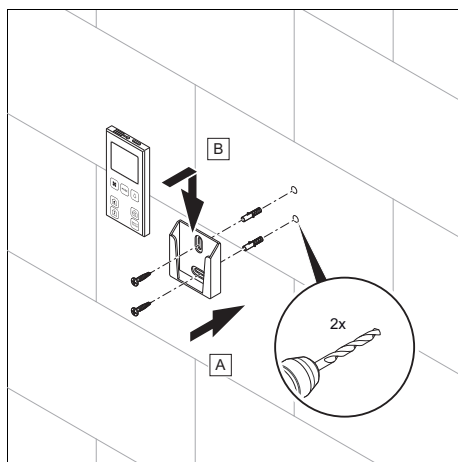

- Ndiqni udhëzimet siç jepet në figurë.

5 Kujdesi dhe mirëmbajtja

5.1 Mirëmbajtja

Nuk është e nevojshme të bëni mirëmbajtje të veçantë për produktin.

5.2 Ndërroni bateritë

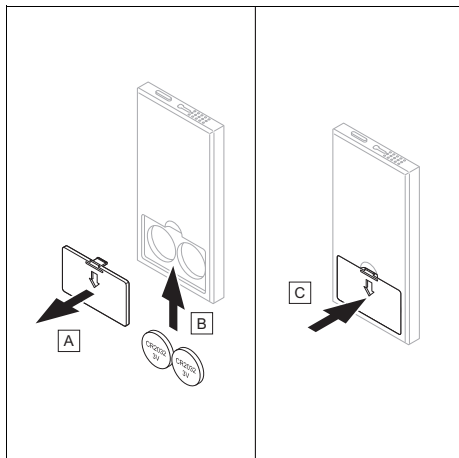

1. Zëvendësoni bateritë, nëse pajisja kryesore nuk reagon më në telekomandë.
2. Nxirrini bateritë e vjetra nga telekomanda, siç paraqitet në figurë.
3. Hidhni bateritë e vjetra. (→ Faqe 115)
4. Vendosni bateri të reja të tipit CR2032 (3 V).

5.3 Përkujdesja ndaj produktit

- ▶ Pastroni veshjen me leckë të njomë dhe pak sapun pa tretës.
- ▶ Mos përdorni spërkatës, lëndë gërryese, shpëlarës, tretësira ose pastrues me përmbajtje klori.

6 Zgjidhja e defektit

Shihni kapitullin për zgjidhjen e problemeve në udhëzuesin e përdorimit të pajisjes së ajrimit të banesës.

7 -- Nxjerrja jashtë pune e produktit

7.1 Nxirreni produktin përkohësisht jashtë pune

1. Hiqni pjesën e pasme të telekomandës.
2. Hiqni bateritë e vjetra.
3. Vendoseni sërish mbulesën e pasme të telekomandës.

7.2 Ndërroni produktin

1. Zëvendësoni telekomandën.
2. Vini sërish në punë telekomandën. (→ Faqe 115)

8 Riciklimi dhe hedhja e baterive/karikuesit

Mënjanimi i baterive/baterive të rikarikueshme



■ Nëse produkti përmban bateri/karikues të shënuara me këtë simbol:

- ▶ Në këtë rast shkarkoni bateritë/bateritë e rikarikueshme në një vend grumbullimi për bateri.
 - ◁ **Kusht paraprak:** Bateritë/bateritë e rikarikueshme nxirrini nga produkti pai prishur. Përndryshe, bateritë/bateritë e rikarikueshme mënjahen së bashku me produktin.
- ▶ Në bazë të provizioneve ligjore, kthimi i baterive të përdorura është i detyrueshëm, pasi bateritë/bateritë e rikarikueshme mund të përmbajnë

substancia të dëmshme për shëndetin dhe mjedisin.

Vlefshmëria: Kroaci

Udhëzimet për ligjin e menaxhimit të mbetjeve dhe rregulloren për pajisjet e vjetra elektrike dhe elektronike i gjeni në faqen e internetit të Vaillant www.vaillant.hr.

Vlefshmëria: Francë

Mënjanimi i baterive/baterive të rikarikueshme



- ▶ Hidheni produktin, gjithë aksesorët dhe bateritë/karikuesit siç duhet.
- ▶ Respektoni të gjitha rregullat relevante.

9 -- Riciklimi dhe hedhja

9.1 Riciklimi dhe hedhja

Deponimi i paketimit

- ▶ Hidheni paketimin siç duhet.
- ▶ Respektoni të gjitha rregullat relevante.

Uputstva za rad i instalaciju

Sadržaj

1	Bezbednost	118
1.1	Opšte sigurnosne napomene.....	118
1.2	 -- Bezbednost/propisi	119
2	Napomene uz dokumentaciju	121
2.1	Pridržavanje propratne važeće dokumentacije.....	121
2.2	Čuvanje dokumentacije	121
2.3	Oblast važenja uputstava	121
3	Opis proizvoda	121
3.1	Opis proizvoda.....	121
3.2	Komandni elementi	121
3.3	Prikaz.....	121
3.4	Podaci na tipskoj pločici.....	122
3.5	Provera obima isporuke.....	122
3.6	CE-oznaka	122
3.7	Funkcija	122
4	 -- Instalirati držač daljinskog upravljanja.....	122
5	Nega i održavanje	122
5.1	Održavanje	122
5.2	Zamena baterija.....	123
5.3	Nega proizvoda.....	123
6	Otklanjanje smetnji	123
7	 -- Puštanje van pogona proizvoda	123
7.1	Privremeno stavljanje van pogona proizvoda	123
7.2	Zamena proizvoda	123
8	Reciklaža i odlaganje otpada baterije/akumulatora	123
9	 -- Reciklaža i odlaganje otpada	124
9.1	Reciklaža i odlaganje otpada.....	124

1 Bezbednost

1.1 Opšte sigurnosne napomene

1.1.1 Pravilno korišćenje

Pri nepravilnoj ili nenamenskoj upotrebi može doći do negativnih posledica po proizvod i druge materijalne vrednosti.

Proizvod se sme koristiti samo za upravljanje uređaja za proveravanje objekta VAR 60/2 D tj. VAR 60/2 DW.

Namenska upotreba obuhvata:

- poštovanje priloženih uputstava za upotrebu proizvoda, kao i svih ostalih komponenta sistema
- pridržavanje svih uslova za inspekciju i održavanje navedenih u uputstvima.

Upotreba koja se razlikuje od one opisane u ovom uputstvu ili upotreba koja izlazi izvan okvira ovde opisane upotrebe, smatraće se nenamenskom. Nenamenska je i svaka neposredna komercijalna i industrijska upotreba.

Pažnja!

Svaka zloupotreba je zabranjena.

1.1.2 Opasnost od pogrešnog rukovanja

Zbog pogrešnog rukovanja možete sami sebi da naškodite i da prouzrokuje materijalnu štetu.

- ▶ Pažljivo pročitajte priloženo uputstvo i sva važeća dokumenta, naročito poglavlje „Sigurnost“ i upozoravajuće napomene.
- ▶ Kao korisnik izvršite samo one aktivnosti koje su opisane u priloženom uputstvu i nisu označene simbolom .

1.1.3 Rizik od materijalnog oštećenja zbog korozije

- ▶ Izvadite iskorišćene baterije iz proizvoda i odložite ih na odgovarajući način.
- ▶ Ako odlažete proizvod na duži vremenski period, prethodno uklonite baterije.

1.1.4 Baterije

- ▶ Obratite pažnju na tip baterije, kao što je opisano u priloženom uputstvu, pogledajte poglavlje „Pločica sa oznakom tipa“.
- ▶ Uklonite baterije i stavite baterije, kao što je opisano u priloženom uputstvu, pogledajte poglavlje „Tipska pločica“.
- ▶ Nemojte puniti baterije koje se nemogu dopunjavati.
- ▶ Uklonite baterije koje se mogu ponovo puniti iz proi-

zroda, pre nego što ih napunite.

- ▶ Nemojte da kombinujete baterije različitog tipa.
- ▶ Nemojte da kombinujete nove i korišćene baterije.
- ▶ Umetnite baterije sa ispravnim polaritetom.
- ▶ Izvadite iskorišćene baterije iz proizvoda i odložite ih na odgovarajući način.
- ▶ Ako odlažete proizvod na duži vremenski period i/ili ga odlažete na otpad, prethodno uklonite baterije.
- ▶ Nemojte kratko spajati kontakte priključka u pregradi za baterije proizvoda.

1.1.5 Opasnost po život u slučaju gutanja baterije

Ovaj proizvod sadrži zamenjive baterije.

- ▶ Iskorišćene baterije odložite na otpad u skladu sa priloženim uputstvom.
- ▶ Ako se pregrada za bateriju ne zatvara na siguran način, proizvod nemojte više koristiti.
- ▶ Baterije držati van dometa dece. Uverite se da su baterije van dometa dece.

Ako se baterije progutaju, može doći do ozbiljnih unutrašnjih opekotina ili smrti u roku od 2 sata.

- ▶ Potražite smesta medicinsku pomoć.

1.1.6 Čuvanje dokumentacije

- ▶ Čuvajte ovo uputstvo, kao i svu drugu dokumentaciju radi kasnijeg korišćenja.

1.2 -- Bezbednost/propisi

1.2.1 Pravilno korišćenje

Pri nepravilnoj ili nenamenskoj upotrebi može doći do negativnih posledica po proizvod i druge materijalne vrednosti.

Proizvod se sme koristiti samo za upravljanje uređaja za prove-travanje objekta VAR 60/2 D tj. VAR 60/2 DW.

- Obratite pažnju na priloženo uputstvo za upotrebu, instalaciju i održavanje proizvoda, kao i svih ostalih komponenti sistema
- instalaciju i montažu u skladu sa dozvolom za proizvod i za sistem
- pridržavanje svih uslova za inspekciju i održavanje navedenih u uputstvima.

Upotreba koja se razlikuje od one opisane u ovom uputstvu ili upotreba koja izlazi izvan okvira ovde opisane upotrebe, smatraće se nenamenskom. Nenamenska je i svaka neposredna komercijalna i industrijska upotreba.

Pažnja!

Svaka zloupotreba je zabranjena.

1.2.2 Opasnost zbog nedovoljne kvalifikacije

Sledeće radove smeju da obavljaju isključivo serviseri koji su za to dovoljno kvalifikovani:

- Montaža
- Demontaža
- Instalacija
- Puštanje u rad
- Inspekcija i održavanje
- Popravka
- Stavljanje van pogona
- ▶ Postupajte u skladu sa aktuelnim stanjem tehnike.

1.2.3 Rizik od materijalne štete zbog neadekvatnog alata

- ▶ Kako biste zategli spojeve zavrtneva ili ih otpustili, upotrebljavajte odgovarajući alat.

1.2.4 Opasnost po život zbog nedostatka sigurnosnih uređaja

Šeme sadržane u ovom dokumentu ne prikazuju sve sigurnosne uređaje neophodne za pravilnu instalaciju.

- ▶ Instalirajte neophodne sigurnosne uređaje u sistemu.
- ▶ Vodite računa o važećim nacionalnim i internacionalnim zakonima, standardima i smernicama.

1.2.5 Rizik od materijalne štete zbog mraza

- ▶ Nemojte da instalirate proizvod u prostorije gde postoji opasnost od mraza.

1.2.6 Propisi (smernice, zakoni, standardi)

- ▶ Poštujte nacionalne propise, standarde, regulative, uredbe i zakone.

2 Napomene uz dokumentaciju

2.1 Pridržavanje propratne važeće dokumentacije

- ▶ Obavezno vodite računa o svim uputstvima za upotrebu i instalaciju, koja su priložena uz komponente sistema.
- ▶ Obratite pažnju na napomene specifične za određene zemlje u prilogu Country Specifics.

2.2 Čuvanje dokumentacije

- ▶ Predajte ovo uputstvo, kao i sve propratne važeće dokumente operateru postrojenja.

2.3 Oblast važenja uputstava

Ovo uputstvo važi isključivo za:

Broj artikla proizvoda

VAZ RC/2	0010047343
----------	------------

3 Opis proizvoda

3.1 Opis proizvoda

Proizvod predstavlja daljinsko upravljanje VAZ RC/2 za decentralne uređaje za provetranje stambenog objekta VAR 60/2 D i VAR 60/2 DW. Daljinsko upravljanje upravlja sistemom uređaja za provetranje objekta ručno ili pomoću različitih automatskih načina rada.

Maksimalno rastojanje između daljinskog upravljanja i vodeće jedinice za provetranje iznosi 5 m.

Ovo daljinsko upravljanje funkcioniše samo na vodećoj jedinici. Pri upravljačkoj komandi bela LED lampica zasvetli na vodećoj jedinici i čuje se zvučni signal.

3.2 Komandni elementi

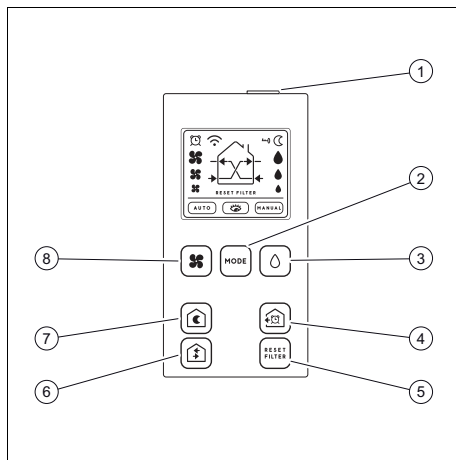





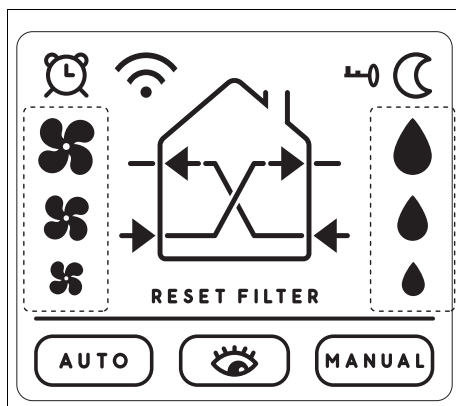

- | | |
|---------------------------------------|---------------------------------------|
| 1 Taster za deblokadu | 5 Isključivanje alarma filtera |
| 2 Izbor vrste režima rada | 6 Izbor načina rada strujanja vazduha |
| 3 Izbor praga relativne vlažnosti | 7 Izbor noćnog načina rada |
| 4 Izbor režima intenzivne ventilacije | 8 Manuelni izbor brzine |

3.3 Prikaz



Simbol	Značenje
	Displej blokiran
	Noćni način rada aktiviran
	Relativni prag vlažnosti

Simbol	Značenje
	Ručni režim rada je aktivan
	Režim nadzora aktiviran
	Automatski sistem je aktivan
RESET FILTER	Potvrda resetovanja alarma filtera
	Broj obrtaja ventilatora
	Intenzivni režim odzračivanja
	Slanje signala
	Prikaz aktuelnog načina rada

3.4 Podaci na tipskoj pločici

Podaci na tipskoj pločici	Značenje
	Pročitati uputstvo za rad i instalaciju!
VAZ RC/2	Oznaka proizvoda

3.5 Provera obima isporuke

- ▶ Proverite obim isporuke u pogledu potpunosti.

Broj	Sadržaj
1	Daljinsko upravljanje
2	Baterije CR2032 3V
1	Uputstvo za rad

3.6 CE-oznaka



CE-oznakom se dokumentuje da proizvodi u skladu sa izjavom o usklađenosti, ispunjavaju osnovne zahteve važećih smernica.

Izjava o usklađenosti se može dobiti na uvid kod proizvođača.

3.7 Funkcija

3.7.1 Deblokada daljinskog upravljača



Napomena

Daljinsko upravljanje se blokira nakon 60 sekundi neaktivnosti.

Na displeju se onda pojavljuje simbol .

- ▶ Da biste ga deblokirali, pritisnite taster na gornjoj strani daljinskog upravljanja.

4 -- Instalirati držač daljinskog upravljanja

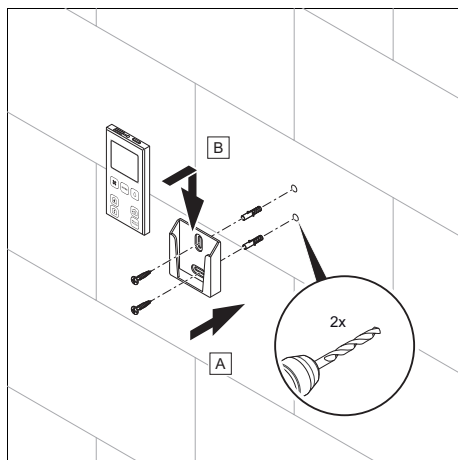

- ▶ Pratite uputstva kao što je predstavljeno na slici.

5 Nega i održavanje

5.1 Održavanje

Redovno održavanje proizvoda nije potrebno.

5.2 Zamena baterija

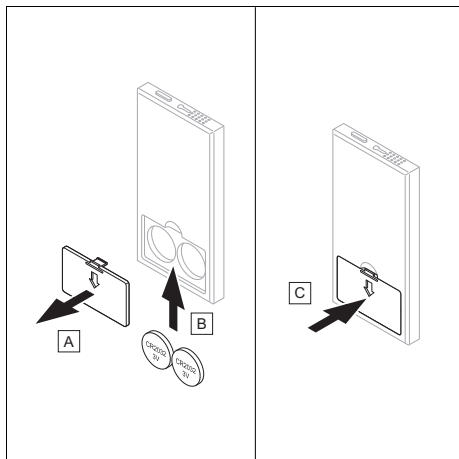

1. Zamenite baterije kada lider više ne reaguje na daljinsko upravljanje.
2. Izvadite stare baterije iz daljinskog upravljanja kao što je prikazano na slici.
3. Odložite stare baterije u otpad. (→ strana 123)
4. Umetnite nove baterije tipa CR2032 (3 V).

5.3 Nega proizvoda

- ▶ Čistite oplatu vlažnom krpom i sa nešto sapuna bez razređivača.
- ▶ Nemojte da koristite sprejeve, abrazivna sredstva, sredstva za ispiranje, sredstva za čišćenje koja sadrže razređivače ili hlor.

6 Otklanjanje smetnji

Vidi poglavlje o otklanjanju smetnji u uputstvu za rad uređaja za provetravanje objekta.

7 -- Puštanje van pogona proizvoda

7.1 Privremeno stavljanje van pogona proizvoda

1. Odstranite zadnju stranu daljinskog upravljanja.
2. Odstranite stare baterije.
3. Vratite zadnju stranu daljinskog upravljača na svoje mesto.

7.2 Zamena proizvoda

1. Promenite daljinski upravljač.
2. Pustite daljinsko upravljanje u rad. (→ strana 123)

8 Reciklaža i odlaganje otpada baterije/akumulatora

Odlaganje baterija/akumulatora u otpad



■ Ako proizvod sadrži baterije/akumulatore koji su obeleženi ovim znakom:

- ▶ U tom slučaju baterije/akumulatore odložite na sabirno mesto za baterije/akumulatore.
 - ◁ **Preduslov:** Baterije/akumulatori mogu da se uklone iz proizvoda bez uništenja. U suprotnom, baterije/akumulatori se odlažu zajedno sa proizvodom.
- ▶ Prema zakonskim odredbama, vraćanje korišćenih baterija je obavezno, jer baterije/akumulatori mogu da sadrže supstance štetne po zdravlje i životnu sredinu.

Oblast važenja: Hrvatska

Napomene o zakonu o održivom upravljanju otpadom i uredbi o starim električnim i elektronskim uređajima možete pogledati na veb-stranici kompanije Vaillant www.vaillant.hr.

Odlaganje baterija/akumulatora u otpad



- ▶ Pravilno odložite proizvod, pribor i baterije/akumulatore u otpad.
- ▶ Vodite računa o svim relevantnim propisima.

9 -- Reciklaža i odlaganje otpada

9.1 Reciklaža i odlaganje otpada

Odlaganje pakovanja

- ▶ Propisno odložite pakovanje.
- ▶ Vodite računa o svim relevantnim propisima.

Country specifics

1 AL, Albania

1.1 Garancia

Për informacione lidhur me garancinë e prodhimit, mund të shkruani në adresën që gjeni në faqen e pasme.

1.2 Shërbimi i klientit

Për të dhënat e kontaktit për shërbimin tonë të klientit, mund të shkruani në adresën që gjeni në faqen e pasme ose në faqen e internetit www.vaillant.com.

1.3 Address

Vaillant d.o.o.

Heinzelova 60
10000 Zagreb
Tel. 01 6188 670
Tel. 01 6188 671
Tel. 01 6064 380
Tehnički odjel 01 6188 673
Fax 01 6188 669
info@vaillant.hr
www.vaillant.hr

2 BA, Bosnia

2.1 Jamstvo

Informacije o jamstvu proizvođača zatražite na adresi za kontakt navedenoj na stražnjoj strani.

2.2 Servisna služba za korisnike

Podaci za kontakt naše servisne službe za korisnike možete naći u adresi navedenoj na stražnjoj strani ili na www.vaillant.ba.

2.3 Address

Vaillant d.o.o.

Bulevar Meše Selimovića 81A
BiH Sarajevo
Tel. 033 6106 35
Fax 033 6106 42
vaillant@bih.net.ba
www.vaillant.ba

2.4 Garancija

Informacije o garanciji proizvođača možete da dobijete na adresi za kontakt navedenoj na poledini.

2.5 Služba za korisnike

Podaci za kontakt naše službe za korisnike možete pronaći na adresi datoj na poledini ili na www.vaillant.ba.

2.6 Address

Vaillant d.o.o.

Bulevar Meše Selimovića 81A
BiH Sarajevo
Tel. 033 6106 35
Fax 033 6106 42
vaillant@bih.net.ba
www.vaillant.ba

3 CZ, Czech Republic

3.1 Záruka

Informace o záruce výrobce obdržíte na kontaktní adrese na zadní straně.

3.2 Zákaznické služby

Kontaktní údaje pro naše zákaznické služby obdržíte na adrese na zadní straně nebo na www.vaillant.cz.

3.3 Address

Vaillant Group Czech s. r. o.

Plzeňská 188
CZ-252 19 Chrást'any
Telefon +420 281 028 011
Telefax +420 257 950 917
vaillant@vaillant.cz
www.vaillant.cz

4 DE, Germany

4.1 Garantie

Informationen zur Herstellergarantie erfragen Sie unter der auf der Rückseite angegebenen Kontaktadresse.

4.2 Kundendienst

Kontaktdaten für unseren Kundendienst finden Sie unter der auf der Rückseite angegebenen Adresse oder unter www.vaillant.de.

4.3 Address

Vaillant Deutschland GmbH & Co.KG

Berghauser Str. 40
D-42859 Remscheid
Telefon 02191 18 0
Telefax 02191 18 2810
Auftragsannahme Vaillant Kundendienst 02191 5767901
info@vaillant.de
www.vaillant.de

5 EE, Estonia

5.1 Garantii

Teavet tootja garantii kohta pärige tagakülje toodud kontaktaadressil.

5.2 Kienditeenindus

Meie klienditeeninduse kontaktandmed leiate tagaküljel toodud aadressi või www.vaillant.ee alt.

5.3 Address

Vaillant Group Czech s. r. o.

Plzeňská 188
CZ-252 19 Chrást'any
Telefon +420 281 028 011
Telefax +420 257 950 917
vaillant@vaillant.cz
www.vaillant.cz

6 FR, France

6.1 Garantie

Pour obtenir des informations concernant la garantie constructeur, veuillez contacter l'adresse indiquée au verso.

6.2 Service après-vente

Les coordonnées de notre service après-vente sont indiquées au verso ou sur le site www.vaillant.fr.

6.3 Address

SDECC SAS (une société de Vaillant Group en France)

SAS au capital de 19 800 000 euros - RCS Créteil 312 574 346
Siège social: 8 Avenue Pablo Picasso
94120 Fontenay-sous-Bois
Téléphone 01 4974 1111
Fax 01 4876 8932
www.vaillant.fr

7 HR, Croatia

7.1 Jamstvo

Informacije o jamstvu proizvođača zatražite na adresi za kontakt navedenoj na stražnjoj strani.

7.2 Servisna služba

Korisnik je dužan pozvati ovlašteni servis za prvo puštanje uređaja u pogon i ovjeru jamstvenog lista. U protivnom tvorničko jamstvo nije važeće. Sve eventualne popravke na uređaju smije obavljati isključivo ovlašteni servis. Popis ovlaštenih servisa moguće je dobiti na prodajnim mjestima ili u Predstavništvu tvrtke:

Vaillant d.o.o.

Heinzelova 60

10000 Zagreb

Tel. 01 6188 670

Tel. 01 6188 671

Tel. 01 6064 380

Tehnički odjel 01 6188 673

Fax 01 6188 669

info@vaillant.hr

www.vaillant.hr

8 HU, Hungary

8.1 Garancia

A gyártó garanciájával kapcsolatos kérdéseire a hátoldalon megadott elérhetőségekben kaphat választ.

8.2 Vevőszolgálat

Javítási és felszerelési tanácsért forduljon a Vaillant központi képviseletéhez, amely saját márkaszervizzel és szerződött Vaillant Partnerhálózattal rendelkezik. Megszűnik a gyári garancia, ha a készüléken nem a Vaillant Márkaszerviz vagy a javításra feljogosított Vaillant Partnerszerviz végzett munkát, illetve ha a készülékbe nem eredeti Vaillant alkatrészeket építettek be!

8.3 Address

Vaillant Saunier Duval Kft.

Office Campus Irodaház

A épület, II. emelet

1097 Budapest

Gubacsi út 6.

Tel +36 1 464 7800

vaillant@vaillant.hu

www.vaillant.hu

9 IT, Italy

9.1 Garanzia

Informazioni sulla garanzia del produttore possono essere richieste all'indirizzo di contatto sul retro.

9.2 Servizio di assistenza Italia

I Centri di Assistenza ufficiali Vaillant sono formati da tecnici qualificati e sono istruiti direttamente da Vaillant sui prodotti.

I Centri di Assistenza ufficiali Vaillant utilizzano inoltre solo ricambi originali.

Contatti il Centro di Assistenza ufficiale Vaillant più vicino chiamando il numero verde 800-088766 oppure consultando il sito www.vaillant.it

9.3 Address

Vaillant Group Italia S.p.A.

Via Benigno Crespi 70

20159 Milano

Tel. +39 02 697 121

Fax +39 02 697 12500

Assistenza clienti 800 088 766

info.italia@vaillantgroup.it

www.vaillant.it

10 LT, Lithuania

10.1 Garantija

Informacijos apie gamintojo garantiją gau-
site galiniame puslapyje nurodytu kontakti-
niu adresu.

10.2 Klientų aptarnavimas

Mūsų klientų aptarnavimo tarnybos kon-
taktinius duomenis rasite galiniame pus-
lapyje nurodytu adresu arba puslapyje
www.vaillant.lt.

10.3 Address

Vaillant Group International GmbH

Berghauser Strasse 40
D-42859 Remscheid
Tel. +49 2191 18 0
www.vaillant.info

11 PL, Poland

11.1 Gwarancja

Informacje dotyczące gwarancji produ-
centa można uzyskać zwracając się pod
adres kontaktowy podany na odwrocie.

11.2 Serwis

W przypadku pytań dotyczących instala-
cji urządzenia lub spraw serwisowych, pro-
simy o kontakt z Infolinią Vaillant.
Infolinia: 0801 804444

11.3 Address

Vaillant Saunier Duval Sp. z o.o.

ul. 1 Sierpnia 6A, budynek C
02-134 Warszawa
Tel. 022 3230100
Fax 022 3230113
Infolinia 0801 804444
vaillant@vaillant.pl
www.vaillant.pl

12 PT, Portugal

12.1 Garantia

Solicite as informações relativas à garantia
do fabricante através do endereço de con-
tacto indicado no verso.

12.2 Serviço de apoio ao cliente

Podemos encontrar os dados de contacto para
o nosso serviço de apoio ao cliente por
baixo do endereço indicado no verso ou
em www.vaillant.pt.

12.3 Address

Vaillant Group International GmbH

Berghauser Strasse 40
D-42859 Remscheid
Tel. +49 2191 18 0
www.vaillant.info

13 RO, Romania

13.1 Garanția

Puteți solicita informații privind garanția
producătorului la adresa de contact indi-
cată pe partea posterioară.

13.2 Firma de service

Vaillant Group România S. R. L.

Soseaua Bucuresti Nord nr. 10 incinta
Global City Business Park, Cladirea O21,
parter si etaj 1
077190 Voluntari jud. Ilfov
Tel. +40 (0) 21 209 8888
Fax +40 (0) 21 232 2 275
office@vaillant.com.ro
www.vaillant.com.ro

14 RS, Serbia

14.1 National test symbol, Serbia



The test symbol shows that the products comply with the basic requirements of all relevant national regulations in Serbia as stated on the data plate.

14.2 Garancija

Informacije o garanciji proizvođača možete da dobijete na adresi za kontakt navedenoj na poledini.

14.3 Servisna služba

Korisnik je dužan da pozove ovlašćeni servis za prvo puštanje uređaja u pogon i overu garantnog lista. U protivnom fabrička garancija nije važeća. Sve eventualne popravke na uređaju sme obavljati isključivo ovlašćeni servis.

Popis ovlašćenih servisa moguće je dobiti na prodajnim mestima ili u Predstavništvu firme Vaillant GmbH, Radnička 59, Beograd ili na Internet stranici: www.vaillant.rs

14.4 Address

Vaillant d.o.o.

Radnička 59
11030 Beograd
Tel. 011 3540 050
Tel. 011 3540 250
Tel. 011 3540 466
Fax 011 2544 390
info@vaillant.rs
www.vaillant.rs

15 SI, Slovenia

15.1 Garancija

Informacije o garanciji proizvajalca lahko dobite na kontaktnem naslovu, ki je naveden na zadnji strani.

15.2 Servisna služba

Uporabnik je za prvi zagon naprave in potrditev garancijskega lista dolžan poklicati pooblaščen Vaillant servis. V nasprotnem primeru garancija ne velja. Vsa eventualna popravila na aparatu lahko izvaja izključno Vaillant servis.

Popis pooblaščenih serviserjev lahko dobite na Zastopstvu Vaillanta v Sloveniji:

Vaillant d.o.o.

Dolenjska c. 242 b
1000 Ljubljana
Tel. 01 28093 40
Tel. 01 28093 42
Tel. 01 28093 46
Tehnični oddelek 01 28093 45
Fax 01 28093 44
info@vaillant.si
www.vaillant.si

16 SK, Slovakia

16.1 Záruka

Na informácie týkajúce sa záruky výrobcu sa spýtajte na kontaktnej adrese uvedenej na zadnej strane.

16.2 Servisná služba zákazníkom

Služby zákazníkom sú poskytované po celom Slovenku. Zoznam servisných partnerov je uvedený na internetovej stránke www.vaillant.sk.

Zákaznícka linka: +42134 6966 128

16.3 Address

Vaillant Group Slovakia, s.r.o.

Pplk. Pl'ušť'a 45

Skalica

909 01

Tel +42134 6966 101

Fax +42134 6966 111

Zákaznícka linka +42134 6966 128

www.vaillant.sk

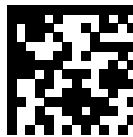

0020332934_00

Publisher/manufacture

Vaillant GmbH

Berghauser Str. 40 ■ D-42859 Remscheid
Tel. +49 2191 18 0 ■ Fax +49 2191 18 2810
info@vaillant.de ■ www.vaillant.de

© These instructions, or parts thereof, are protected by copyright and may be reproduced or distributed only with the manufacturer's written consent. Subject to technical modifications.